



# Clavinova®

CVP-405 / 403 / 401  
GEBRUIKERSHANDLEIDING

## **BELANGRIJK —controleer de stroomvoorziening—**

Controleer of uw netspanning overeenkomt met het voltage dat op het naamplaatje staat dat u kunt vinden op het onderpaneel. In sommige landen wordt dit instrument geleverd met een voltageschakelaar op de bodemplaat, bij het netsnoer. Zorg ervoor dat de voltageschakelaar is ingesteld op het juiste voltage. De schakelaar staat op 240 V als het instrument vanuit de fabriek wordt verzonden. U kunt de instelling wijzigen met een platkopschroevendraaier. Hiervoor draait u de schakelaar totdat het juiste voltage bij het pijltje verschijnt.

**Raadpleeg de instructies achter in deze handleiding voor informatie over de montage van de standaard van het toetsenbord.**

# SPECIAL MESSAGE SECTION

**PRODUCT SAFETY MARKINGS:** Yamaha electronic products may have either labels similar to the graphics shown below or molded/stamped facsimiles of these graphics on the enclosure. The explanation of these graphics appears on this page. Please observe all cautions indicated on this page and those indicated in the safety instruction section.

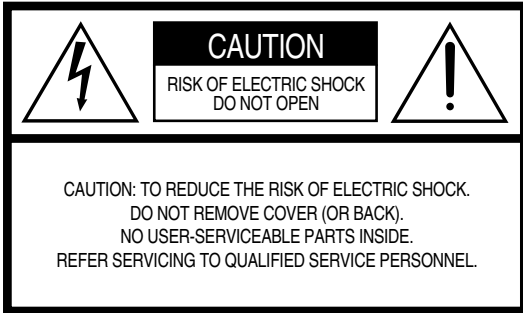

See bottom of Keyboard enclosure for graphic symbol markings.



The exclamation point within the equilateral triangle is intended to alert the user to the presence of important operating and maintenance (servicing) instructions in the literature accompanying the product.

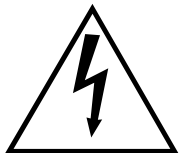

The lightning flash with arrowhead symbol, within the equilateral triangle, is intended to alert the user to the presence of uninsulated “dangerous voltage” within the product’s enclosure that may be of sufficient magnitude to constitute a risk of electrical shock.

**IMPORTANT NOTICE:** All Yamaha electronic products are tested and approved by an independent safety testing laboratory in order that you may be sure that when it is properly installed and used in its normal and customary manner, all foreseeable risks have been eliminated. DO NOT modify this unit or commission others to do so unless specifically authorized by Yamaha. Product performance and/or safety standards may be diminished. Claims filed under the expressed warranty may be denied if the unit is/has been modified. Implied warranties may also be affected.

**SPECIFICATIONS SUBJECT TO CHANGE:** The information contained in this manual is believed to be correct at the time of printing. However, Yamaha reserves the right to change or modify any of the specifications without notice or obligation to update existing units.

**ENVIRONMENTAL ISSUES:** Yamaha strives to produce products that are both user safe and environmentally friendly. We sincerely believe that our products and the production methods used to produce them, meet these goals. In keeping with both the letter and the spirit of the law, we want you to be aware of the following:

**Battery Notice:** This product MAY contain a small non-rechargeable battery which (if applicable) is soldered in place. The average life span of this type of battery is approximately five years. When replacement becomes necessary, contact a qualified service representative to perform the replacement.

**Warning:** Do not attempt to recharge, disassemble, or incinerate this type of battery. Keep all batteries away from children. Dispose of used batteries promptly and as regulated by applicable laws. Note: In some areas, the servicer is required by law to return the defective parts. However, you do have the option of having the servicer dispose of these parts for you.

**Disposal Notice:** Should this product become damaged beyond repair, or for some reason its useful life is considered to be at an end, please observe all local, state, and federal regulations that relate to the disposal of products that contain lead, batteries, plastics, etc.

**NOTICE:** Service charges incurred due to lack of knowledge relating to how a function or effect works (when the unit is operating as designed) are not covered by the manufacturer’s warranty, and are therefore the owners responsibility. Please study this manual carefully and consult your dealer before requesting service.

**NAME PLATE LOCATION:** The graphic below indicates the location of the name plate. The model number, serial number, power requirements, etc., are located on this plate. You should record the model number, serial number, and the date of purchase in the spaces provided below and retain this manual as a permanent record of your purchase.

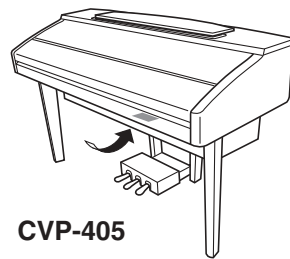

CVP-405

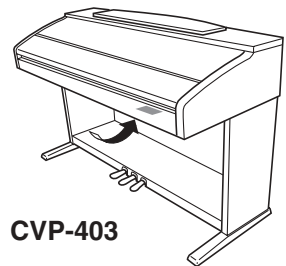

CVP-403

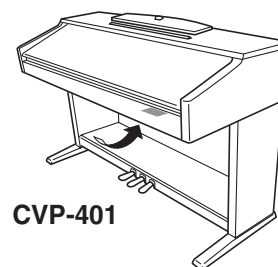

CVP-401

**Model** \_\_\_\_\_

**Serial No.** \_\_\_\_\_

**Purchase Date** \_\_\_\_\_

# VOORZICHTIG

## LEES DIT ZORGVULDIG DOOR VOORDAT U VERDERGAAT

\* Bewaar deze gebruikershandleiding op een veilige plaats voor eventuele toekomstige raadpleging.



### WAARSCHUWING

Volg altijd de algemene voorzorgsmaatregelen op die hieronder worden opgesomd om te voorkomen dat u gewond raakt of zelfs sterft als gevolg van elektrische schokken, kortsluiting, schade, brand of andere gevaren. De maatregelen houden in, maar zijn niet beperkt tot:

#### Spanningsvoorziening/Netsnoer

- Gebruik alleen het voltage dat als juist wordt aangegeven voor het instrument. Het vereiste voltage wordt genoemd op het naamplaatje van het instrument.
- Controleer de elektrische stekker regelmatig en verwijder al het vuil of stof dat zich erop verzameld heeft.
- Gebruik alleen het bijgeleverde netsnoer/de bijgeleverde stekker.
- Plaats het netsnoer niet in de buurt van warmtebronnen zoals verwarming en kachels, verbuig of beschadig het snoer niet, plaats geen zware voorwerpen op het snoer. Leg het snoer uit de weg, zodat niemand er op trapt of erover kan struikelen en zodat er geen zware voorwerpen overheen kunnen rollen.

#### Niet openen

- Open het instrument niet, haal de interne onderdelen niet uit elkaar en modificeer ze op geen enkele manier. Het instrument bevat geen door de gebruiker te repareren onderdelen. Als het instrument stuk lijkt te zijn, stop dan met het gebruik ervan en laat het nakijken door Yamaha-servicepersoneel.

#### Waarschuwing tegen water

- Stel het instrument niet bloot aan regen, gebruik het niet in de buurt van water of onder natte of vochtige omstandigheden en plaats geen voorwerpen op het instrument die vloeistoffen bevatten die in de openingen kunnen vallen.
- Haal nooit een stekker uit en steek nooit een stekker in het stopcontact als u natte handen heeft.

#### Waarschuwing tegen brand

- Plaats geen brandende voorwerpen, zoals kaarsen, op het instrument. Een brandend voorwerp kan omvallen en brand veroorzaken.

#### Als u onregelmatigheden opmerkt

- Als het netsnoer of de stekker beschadigd is of stuk gaat, als er plotseling geluidsverlies optreedt in het instrument, of als er een ongebruikelijke geur of rook uit het instrument komt, moet u het instrument onmiddellijk uitzetten, de stekker uit het stopcontact halen en het instrument na laten kijken door gekwalificeerd Yamaha-servicepersoneel.



### LET OP

Volg altijd de algemene voorzorgsmaatregelen op die hieronder worden opgesomd om te voorkomen dat u of iemand anders gewond raakt of dat het instrument of andere eigendommen beschadigd raken. De maatregelen houden in, maar zijn niet beperkt tot:

#### Spanningsvoorziening/Netsnoer

- Als u de stekker uit het instrument of uit het stopcontact haalt, moet u altijd aan de stekker trekken, nooit aan het snoer. Het snoer kan beschadigd raken als u eraan trekt.
- Haal de stekker uit het stopcontact als u het instrument gedurende langere tijd niet gebruikt of tijdens een elektrische storm.
- Sluit het instrument niet aan op een stopcontact via een verdeelstekker. Dit kan resulteren in een verminderde geluidskwaliteit en hierdoor kan het stopcontact oververhitten.

#### Montage

- Lees zorgvuldig de bijgeleverde montagevoorschriften. Zou u het instrument niet in de juiste volgorde monteren, dan kan dit schade aan het instrument of zelfs persoonlijk letsel veroorzaken.

#### Locatie

- Stel het instrument niet bloot aan overdreven hoeveelheden stof of trillingen, of extreme kou of hitte (zoals in direct zonlicht, bij een verwarming of overdag in een auto) om de kans op vervorming van het paneel of beschadiging van de interne componenten te voorkomen.
- Gebruik het instrument niet in de nabijheid van een tv, radio, stereo-apparatuur, mobiele telefoon of andere elektrische apparaten. Anders kan het instrument, de tv of radio bijgeluiden opwekken.
- Plaats het instrument niet in een onstabiele positie, waardoor het per ongeluk om kan vallen.
- Verwijder alle aangesloten kabels alvorens het instrument te verplaatsen.
- Zorg er bij het opstellen van het product voor dat het gebruikte stopcontact makkelijk toegankelijk is. Schakel de POWER-schakelaar bij storingen of een slechte werking onmiddellijk uit en trek de stekker uit het stopcontact. Zelfs als de stroom is uitgeschakeld, loopt er nog een minimale hoeveelheid stroom naar het product. Als u het product gedurende langere tijd niet gebruikt, moet u de stekker uit het stopcontact trekken.

## Aansluitingen

- Voordat u het instrument aansluit op andere elektronische componenten, moet u alle betreffende apparatuur uitzetten. Voordat u alle betreffende apparatuur aan- of uitzet, moet u alle volumes op het minimum zetten. Voer de volumes van alle componenten, na het aanzetten, geleidelijk op tot het gewenste luisterniveau, terwijl u het instrument bespeelt.

## Onderhoud

- Verwijder stof en vuil voorzichtig met een zachte doek. Wrijf niet te hard aangezien kleine vuildeeltjes in de afwerking van het instrument kunnen krassen.
- Gebruik bij het schoonmaken van het instrument een zachte, droge, schone doek. Gebruik geen verfverduunners, oplosmiddelen, schoonmaakmiddelen of met chemicaliën geïmpregneerde schoonmaakdoekjes.

## Zorgvuldig behandelen

- Let erop dat de toetsenklep niet op uw vingers valt en steek uw vingers niet in enige uitsparing van de toetsenklep of van het instrument.
- Zorg ervoor dat u nooit papier, metaal of andere voorwerpen in de openingen steekt of laat vallen op de toetsenklep, het paneel of het toetsenbord. Als dit gebeurt, zet dan onmiddellijk het instrument uit en haal de stekker uit het stopcontact. Laat vervolgens uw instrument nakijken door gekwalificeerd Yamaha-servicepersoneel.
- Plaats geen vinylen, plastic of rubberen voorwerpen op het instrument, aangezien dit verkleuring van het paneel of het toetsenbord tot gevolg kan hebben.
- Tegen het oppervlak van het instrument stoten met metalen, porceleinen of andere harde voorwerpen kan ervoor zorgen dat de afwerklaag barst of afschilfert. Wees voorzichtig.
- Leun niet op het instrument, plaats geen zware voorwerpen op het instrument en vermijd het uitvoeren van overmatig veel kracht op de knoppen, schakelaars en aansluitingen.
- Gebruik het instrument/apparaat of de hoofdtelefoon niet te lang op een oncomfortabel geluidsniveau aangezien dit permanent gehoorverlies kan veroorzaken. Consulteer een KNO-arts als u geruis in uw oren of gehoorverlies constateert.

## De bank gebruiken (indien meegeleverd)

- Plaats de bank niet op een onstabiele plek waar deze per ongeluk om kan vallen.
- Speel niet onachtzaam met de bank en ga er niet op staan. Het gebruiken van de bank als opstapje of voor enig ander doel kan een ongeluk of letsel veroorzaken.
- Er zou slechts één persoon tegelijk op de bank plaats moeten nemen om schade of ongelukken te voorkomen.
- Als de schroeven van de bank los komen te zitten vanwege langdurig gebruik, moet u deze regelmatig weer vastschroeven met het bijgeleverde gereedschap.

## Data opslaan

### Uw data opslaan en back-ups maken

- De gegevens van de hieronder vermelde typen gaan verloren wanneer u het instrument uitschakelt. Sla de gegevens op naar de tab USER (pagina 26), USB-opslagapparaat (USB-flashgeheugen/diskette, enz.).
  - Opgenomen/bewerkte songs (pagina 42, 139, 154)
  - Gemaakte/bewerkte stijlen (pagina 113)
  - Bewerkte voices (pagina 96)
  - Onthouden One Touch Settings (pagina 51)
  - Bewerkte MIDI-instellingen (pagina 192)

Bovendien kunnen de hierboven genoemde gegevens allemaal tegelijk worden opgeslagen. Zie pagina 77.

Gegevens in de tab USER (pagina 26) kunnen verloren gaan als gevolg van een onjuiste werking of bediening. Sla belangrijke gegevens op naar een USB-opslagapparaat (USB-flashgeheugen/diskette, enz.).

Als u instellingen in een displaypagina wijzigt en die pagina verlaat, worden de System Setup-gegevens (opgesomd in de Parameter Chart van de bijgeleverde Data List) automatisch opgeslagen. De gewijzigde gegevens gaan echter verloren als u het instrument uitzet zonder dat u de betreffende pagina eerst hebt verlaten.

Yamaha kan niet verantwoordelijk worden gesteld voor schade die wordt veroorzaakt door oneigenlijk gebruik van of modificaties aan het instrument, of data die verloren zijn gegaan of gewist.

Zet het instrument altijd uit als u het niet gebruikt.

Dank u voor de aanschaf van deze Yamaha Clavinova.  
We adviseren u deze handleiding zorgvuldig te lezen zodat u volledig gebruik kunt maken van de geavanceerde en handige functies van het instrument.  
We adviseren u ook deze gebruikershandleiding op een veilige en handige plaats te bewaren voor toekomstige raadpleging.

## Over deze handleiding en de Data List

---

Deze handleiding bestaat uit de volgende gedeelten.

### Handleiding

- Inleiding (pagina 12) ..... Lees dit gedeelte eerst.
- Beknopte handleiding (pagina 23)..... In dit gedeelte wordt uitgelegd hoe u de basisfuncties kunt gebruiken.
- Basisbediening (pagina 63) ..... In dit gedeelte wordt de basisbediening uitgelegd, inclusief de op de display gebaseerde regelaars.
- Naslaginformatie (pagina 79) ..... In dit gedeelte wordt uitgelegd hoe u gedetailleerde instellingen kunt aanbrengen voor de verschillende functies van het instrument.
- Appendix (pagina 201)..... In dit gedeelte vindt u extra informatie zoals problemen oplossen en specificaties.

### Data List

Voice-lijst, indeling van MIDI-data, enz.

- De modellen CVP-405/403/401 worden in deze gebruikershandleiding vaak de CVP/Clavinova genoemd.
- De illustraties en LCD-schermafbeeldingen in deze gebruikershandleiding dienen uitsluitend voor instructie en kunnen enigszins afwijken van de schermen die op uw instrument worden weergegeven.
- De schermafbeeldingen en LCD-displays die in deze gebruikershandleiding worden weergegeven, zijn afkomstig van de CVP-405.
- De voorbeelddisplays in deze gebruikershandleiding zijn in het Engels.
- Het kopiëren van commercieel verkrijgbare muziekgegevens, inclusief maar niet beperkt tot MIDI-gegevens en/of audiogegevens, is strikt verboden, uitgezonderd voor persoonlijk gebruik.
- Dit apparaat kan muziekgegevens van verschillende typen en indelingen gebruiken door deze van tevoren naar de juiste muziekgegevensindeling voor gebruik met het instrument te optimaliseren. Hierdoor wordt op dit apparaat muziek mogelijk niet exact zo afgespeeld als de componist het oorspronkelijk heeft bedoeld.
- Sommige presetsongs zijn ingekort of bewerkt, en zijn daarom niet precies hetzelfde als het origineel.

Dit product bevat en gaat vergezeld van computerprogramma's en inhoud waarvan Yamaha alle auteursrechten heeft of waarvan het over de licenties beschikt om gebruik te mogen maken van de auteursrechten van derden. Onder dergelijk materiaal waarop auteursrechten berusten, vallen, zonder enige beperkingen, alle computersoftware, stijlbestanden, MIDI-bestanden, WAVE-gegevens, bladmuziek en geluidsopnamen. Elk ongeautoriseerd gebruik van dergelijke programma's en inhoud, buiten het persoonlijke gebruik van de koper, is volgens de desbetreffende wettelijke bepalingen niet toegestaan. Elke schending van auteursrechten heeft strafrechtelijke gevolgen. **MAAK, DISTRIBUEER OF GEBRUIK GEEN ILLEGALE KOPIEËN.**

- De foto's van de clavecimbel (harpsichord), de bandoneon, het hackbrett, de muziekdoo (music box), het hakkebord (dulcimer) en de cimbalom, die te zien zijn in de displays van de Clavinova, zijn welwillend ter beschikking gesteld door Gakkigaku Shiryokan (Collection for Organology), Kunitachi Muziekcollege.
- De volgende instrumenten, die in de displays van de Clavinova worden weergegeven, zijn tentoongesteld in het Hamatsu Museum voor muziekinstrumenten: balafon, gender, kalimba, kanoon, santur, gamelangong, harp, handbel, doedelzak (bagpipe), banjo, carillon, mandoline, oud, panfluit (pan flute), punggi, rabab, shanai, sitar, steeldrum en tambra.
- (CVP-405/403) Dit product is gefabriceerd onder licentie van de U.S. Patentnummers 5231671, 5301259, 5428708 en 5567901 van IVL Audio Inc.
- De in dit instrument gebruikte bitmapfonts zijn geleverd door, en het eigendom van Ricoh Co., Ltd.
- Dit product maakt gebruik van NF, een ingebouwde internetbrowser van ACCESS Co., Ltd. NF wordt gebruikt met het gepatenteerde LZW, onder licentie van Unisys Co., Ltd. NF mag niet van dit product gescheiden worden, noch mag het op de één of ander manier worden verkocht, uitgeleend of overgedragen. Tevens mag NF niet worden onderworpen aan reverse-engineering, gedecompileerd, teruggeassembleerd of gekopieerd. Deze software bevat een module die is ontwikkeld door de onafhankelijke JPEG Group.

**ACCESS**

Handelsmerken:

- Alle andere handelsmerken zijn eigendom van hun respectieve eigenaren.

## Accessoires

---

- Guide to Yamaha Online Member Product User Registration
- '50 Greats for the Piano' (Muziekboek)
- Gebruikershandleiding
- Data List

De volgende items kunnen bijgeleverd of optioneel zijn, afhankelijk van uw locatie:

- Bank

### ■ Stemmen

In tegenstelling tot een akoestische piano hoeft het instrument niet te worden gestemd. Het blijft altijd perfect gestemd.

### ■ Transport

Als u verhuist, kunt u het instrument samen met uw andere bezittingen transporteren. U kunt het instrument in zijn geheel (gemonteerd) verhuizen of u kunt het instrument demonteren naar de staat zoals u het voor het eerst uit de doos haalde. Transporteer het toetsenbord horizontaal. Zet het toetsenbord niet tegen een wand en zet het niet op zijn kant.

Stel het instrument niet bloot aan overmatige trillingen of schokken.

Let er op dat na het transporteren van het gemonteerde instrument alle schroeven goed vast zitten en dat ze niet los zijn geraakt door het verplaatsen van het instrument.

## Inleiding

Verbeterd realisme en natuurlijke expressie ..	10
Paneelregelaars .....	12
Het toetsenbord bespelen .....	14
Opstellen .....	16
Muziekstandaard .....	16
Bladmuzieksteuntjes (CVP-405/403) .....	16
Een hoofdtelefoon gebruiken .....	17
De displaytaal veranderen .....	18
Displayinstellingen .....	18
Omgaan met de diskdrive (FDD) en diskettes .....	21
Omgaan met het USB-opslagapparaat (USB-flashgeheugen/diskette, enz.) .....	22

## Beknopte handleiding

De demo's afspelen .....	23
Handelingen in de basisdisplays .....	25
Bediening van de hoofddisplay .....	25
Bediening van de display voor file-selectie .....	26
Bediening van de functiedisplay .....	27
Voices bespelen .....	28
De pianovoice bespelen .....	28
Verscheidene voices bespelen .....	32
Oefenen met de songs .....	35
Songs afspelen voor het oefenen .....	35
Muzieknotatie weergeven (Score) .....	38
Eénhandsoefening met de Guide Lamps (gidslampjes) .....	39
Oefenen met de herhaaldelijke afspeelfunctie .....	41
Uw spel opnemen .....	42
Achtergrondpartijen spelen met de speelassistentietechnologie .....	43
Begeleiding afspelen met de automatische begeleidingsfunctie (stijl afspelen) .....	44
'Mary Had a Little Lamb' spelen met de automatische begeleidingseigenschap .....	45
Ideale setups voor elke song oproepen — Music Finder .....	52
De paneelinstellingen oproepen die bij de stijl passen (Repertoire) .....	53
Met afgespeelde songs meezingen (Karaoke) of met uw eigen spel .....	54
Een microfoon aansluiten (CVP-405/403) .....	54
Zingen met de display LYRICS .....	55
Handige functies voor karaoke .....	56
Handige functies voor meezingen met uw eigen spel .....	58

Uw spel opnemen als audio (USB Audio Recorder) (CVP-405/403) .....	60
Uw spel opnemen als audio .....	60
Het opgenomen spel terugspelen .....	62

## Basisbediening

<b>Basisbediening .....</b>	<b>63</b>
De taal voor de berichten selecteren .....	63
De in de display getoonde berichten .....	63
Onmiddellijke selectie van de displays, Direct Access (directe toegang) .....	64
Basisdisplays (hoofddisplay en display voor file-selectie) .....	65
Hoofddisplay .....	65
Configuratie en basisbediening van de display voor file-selectie .....	66
Handelingen voor files en mappen in de display voor file-selectie .....	69
De fabrieksgeprogrammeerde instellingen herstellen .....	75
Het fabrieksgeprogrammeerde systeem herstellen .....	75
De fabrieksgeprogrammeerde instellingen afzonderlijk per item herstellen .....	76
Uw originele instellingen opslaan en terugroepen als een enkele file .....	76
Gegevensback-up .....	77
Back-upprocedure .....	78

## Naslag

<b>Voices gebruiken, creëren en bewerken .....</b>	<b>79</b>
Voicekarakteristieken .....	79
Verschillende voices tegelijkertijd gebruiken .....	80
Toetsenbordgedeelten (Rechts 1, Rechts 2, Links) .....	80
Twee voices gelijktijdig spelen (gedeelten Rechts 1 en 2) .....	81
Verschillende voices spelen met de linker- en rechterhand (gedeelten Rechts 1 en Links) .....	82
Toonhoogte wijzigen .....	83
Transponeren .....	83
Fijnafstemming van de toonhoogte van het hele instrument .....	83
Afstemmen met toonschalen .....	83

Op de LCD-display van dit instrument worden verschillende displaypagina's en menu's getoond waarin de functies en de handelingen worden aangegeven. In deze hele handleiding worden pijlen gebruikt bij de instructies waarmee in een verkorte notatie de procedure wordt aangegeven voor het oproepen van deze functies. In het onderstaande voorbeeld van deze verkorte notatie wordt een handeling beschreven van vier stappen:

1) druk op de knop [FUNCTION], 2) druk op de knop [D] om de pagina Controller te selecteren, 3) druk op de knop TAB [▶] om de pagina Keyboard/Panel te selecteren, en 4) druk op de knop [A] om de parameter INITIAL TOUCH te selecteren.

[FUNCTION] → [D] CONTROLLER → TAB [▶] KEYBOARD/PANEL → [A] 1 INITIAL TOUCH

Effecten toevoegen aan voices die op het toetsenbord worden gespeeld .....	85
Het volume en de toonbalans bewerken (MIXING CONSOLE) .....	87
Basisprocedure .....	87
Voice maken (Sound Creator) .....	96
Basisprocedure .....	96
Uw eigen Organ Flutes-voices maken .....	100

## De automatische begeleidingsstijlen gebruiken, maken en bewerken ....103

Stijlkaracteristieken .....	103
Een type vingerzetting voor akkoorden selecteren .....	103
Alleen de ritmekanalen van een stijl spelen .....	104
Instellingen die betrekking hebben op het afspelen van stijl .....	105
Instellingen voor splitpunt .....	107
Het volume en de toonbalans van de stijl bewerken (MIXING CONSOLE) .....	108
Handige Music Finder-functie .....	108
De records doorzoeken .....	108
Een set favoriete Records maken .....	110
Records bewerken .....	110
De record opslaan .....	111
Style Creator .....	113
Stijlstructuur .....	113
Een stijl maken .....	114
De gemaakte stijl bewerken .....	119

## Zelfgemaakte paneelsetups registreren en terughalen (Registration Memory) .....127

Eigen paneelsetups registreren en opslaan ..	127
De geregistreerde paneelsetups oproepen ..	128
Een overbodige paneelsetup verwijderen/	
Een paneelsetup benoemen .....	129
Het oproepen van bepaalde items uitschakelen (functie Freeze) .....	129
Registration Memory-nummers op volgorde oproepen—Registration Sequence .....	130

## Songs gebruiken, creëren en bewerken .....132

Compatibele songtypen .....	132
Handelingen voor het afspelen van songs ...	133
De volumebalans, voicecombinatie, enz. aanpassen (MIXING CONSOLE) .....	136
De oefenfunctie gebruiken (Guide) .....	137
Het type Guide-functie selecteren .....	137
Uw spel opnemen .....	139
Opnamemethoden .....	139
Een opgenomen song bewerken .....	154

## Een microfoon gebruiken (CVP-405/403) .....163

Vocal Harmony-parameters bewerken .....	163
Het microfoongeluid en het Harmony-geluid aanpassen .....	166
Talk Setting (Spreekinstelling) .....	170

## De Clavinova rechtstreeks verbinden met internet .....172

Het instrument verbinden met internet .....	172
Toegang verkrijgen tot de speciale website .....	173
Handelingen op de speciale website .....	173
Door de display schuiven .....	173
Koppelingen volgen .....	174
Tekens invoeren .....	174
Terugkeren naar de voorgaande webpagina .....	174
Een webpagina vernieuwen/het laden van een webpagina annuleren .....	175
Gegevens aanschaffen en downloaden .....	176
Bladwijzers registreren van uw favoriete pagina's .....	176
Over de internetinstellingsdisplay .....	179
De homepage veranderen .....	182
Internetinstellingen initialiseren .....	183

## Verklarende woordenlijst van internettermen ..... 184

## Het instrument gebruiken met andere apparaten .....185

Een hoofdtelefoon gebruiken (1 [PHONES]-aansluitingen) .....	185
Een microfoon of gitaar aansluiten (2 [MIC./LINE IN]-aansluiting) (CVP-405/403) .....	185
Audio- en videoapparaten aansluiten (3 4 5) .....	185
Externe audioapparaten gebruiken voor het afspelen en opnemen (3 [AUX OUT]-aansluitingen) .....	185
Externe audioapparaten via de ingebouwde luidsprekers weergeven (4 [AUX IN]-aansluitingen) .....	186
De display-inhoud via een afzonderlijke TV-monitor weergeven (5 [VIDEO OUT]-aansluiting) (CVP-405) .....	186
De voetschakelaar of voetregelaar gebruiken (6 [AUX PEDAL]-aansluiting) .....	187
Bepaalde functies toewijzen aan de verschillende voetpedalen .....	187
Externe MIDI-apparaten aansluiten (7 [MIDI]-aansluitingen) .....	190
Een computer, USB-apparaat of internet aansluiten (7 8 9 10) .....	190
Een computer aansluiten (8 [USB TO HOST]-en 7 [MIDI]-aansluitingen) .....	190



Verbinden met een LAN-adapter van het USB-type en een USB-opslagapparaat (9 via de [USB TO DEVICE]-aansluiting) .....	191
Verbinding maken met internet (10 [LAN]-poort) .....	192
<b>Wat is MIDI?</b> .....	<b>192</b>
<b>Wat u kunt doen met MIDI</b> .....	<b>195</b>
<b>MIDI-instellingen</b> .....	<b>196</b>
Basisbediening .....	196
Voorgeprogrammeerde MIDI-sjablonen .....	197
MIDI-systeeminstellingen .....	198
MIDI-verzendinstellingen .....	198
MIDI-ontvangstinstellingen .....	199
De basnoot instellen voor het afspelen van stijl via MIDI-ontvangst .....	199
Het akkoordsoort instellen voor het afspelen van stijl via MIDI-ontvangst .....	200

## Appendix

Problemen oplossen .....	201
CVP-405: Montage van de pianostandaard ...	206
CVP-403: Montage van de pianostandaard ...	208
CVP-401: Montage van de pianostandaard ...	210
De diskdrive installeren (optioneel) (CVP-405) .....	212
Specificaties .....	213
Index .....	215
Overzicht van paneelknoppen .....	218

## Inleiding

## Beknopte handleiding

## Basisbediening

## Naslagwerk

Voices gebruiken, creëren en bewerken

De automatische begeleidingsstijlen gebruiken, maken en bewerken

Zelfgemaakte paneelsetups registreren en terughalen

Songs gebruiken, creëren en bewerken

Een microfoon gebruiken

De Clavinova rechtstreeks verbinden met internet

Het instrument gebruiken met andere apparaten

## Appendix

## Authentieke op akoestische piano lijkende aanslag met Graded Hammer (GH)- en Graded Hammer 3 (GH3)-toetsenbord

De Clavinova benadert een echte piano het best. Het instrument beschikt over een uitzonderlijk natuurlijke pianoaanslag en een expressieve respons — dankzij het opmerkelijke Graded Hammer-toetsenbord. Net als bij een echte vleugel hebben de lagere toetsen een zware aanslag en de hogere toetsen een lichte, met daar tussen alle natuurlijke gradaties.

De CVP-405/403 beschikt over de verfraaide, verbeterde Graded Hammer 3 (GH3)-technologie, waardoor u de speelfuncties en expressieve kracht kunt gebruiken die alleen op vleugels wordt aangetroffen, zoals het herhaaldelijk spelen van dezelfde noot met een perfecte articulatie, zelfs als u heel snel speelt of de toets maar gedeeltelijk loslaat.

## Audio opnemen (CVP-405/403)

**Uw spel opnemen als audio ..... pagina 60**

U kunt uw spel als audiogegevens opnemen op een USB-opslagapparaat. Sluit een microfoon of gitaar aan op het instrument en beleef plezier aan het opnemen van het samenspel van gitaar en keyboard, of neem uzelf op terwijl u meezingt met een afspelende song (karaoke).

## Het instrument bespelen

**Pianovoices bespelen ..... pagina 28**

Met slechts één druk op een knop kunt u het hele instrument opnieuw configureren voor optimaal pianospel, ongeacht de instellingen die u op het paneel hebt gemaakt. U kunt nu genieten van het spelen en oefenen met de geluiden en de respons van een authentieke vleugel — ogenblikkelijk.



**Andere instrumentvoices bespelen ..... pagina 32**

Het instrument zorgt niet alleen voor verscheidene realistische pianovoices, maar beschikt ook over een uitzonderlijk grote verscheidenheid aan authentieke instrumenten, zowel akoestisch als elektronisch.

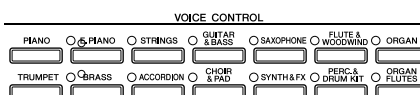

**Speel samen met een complete band**

— **afspelen van songs ..... pagina 35**

Speel mee met reeds opgenomen songgegevens, en vul uw solospel op met het geluid en arrangement van een complete band of compleet orkest.

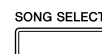

**Begin rustig aan met het spelen van achtergrondpartijen bij songs,**

— **speelassistentietechnologie ..... pagina 43**

De nieuwe speelassistentietechnologie maakt het u uitzonderlijk makkelijk om professioneel klinkende achtergrondpartijen te spelen bij het afspelen van songs.

**Melodieën samen met automatische begeleiding spelen,**

— **afspelen van stijl ..... pagina 44**

Gebruik de voorzieningen voor het afspelen van stijl om automatisch volledige achtergrondpartijen en begeleiding te produceren, terwijl u daarbij nog de melodieën speelt. Het is net alsof er een ervaren ensemble achter u speelt. Selecteer een begeleidingsstijl, zoals pop, jazz, Latin, enz., en laat het instrument uw begeleidingsband zijn!

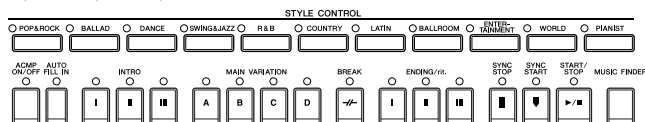

## Oefenen

### De muzieknotatie weergeven en ermee meespelen .....pagina 59

Terwijl u een song afspeelt, kunt u de muzieknotatie automatisch in de display laten weergeven. Dit is een uitzonderlijk handig hulpmiddel voor het leren en oefenen van stukken.



### Gidslampjes .....pagina 39

De toetsgidslampjes zijn ook handig bij het leren en oefenen, aangezien ze aangeven welke noten u zou moeten spelen, wanneer u ze zou moeten spelen en hoe lang u ze ingedrukt zou moeten houden.



### Uw spel opnemen ..... pagina 42

Het instrument laat u gemakkelijk uw eigen spel opnemen en opslaan naar het interne geheugen of een USB-opslagapparaat. Dit is ook een uitstekend oefenhulpmiddel, omdat u uw eigen spel terug kunt horen en uw sterke en zwakke punten kunt opmerken.



## Breid uw songverzameling uit

### Rechtstreekse internetverbinding .....pagina 172

Het instrument kan ook rechtstreeks verbonden worden met internet, waardoor u songgegevens van speciale websites kunt downloaden, en ze op kunt slaan naar het interne geheugen of een USB-opslagapparaat.



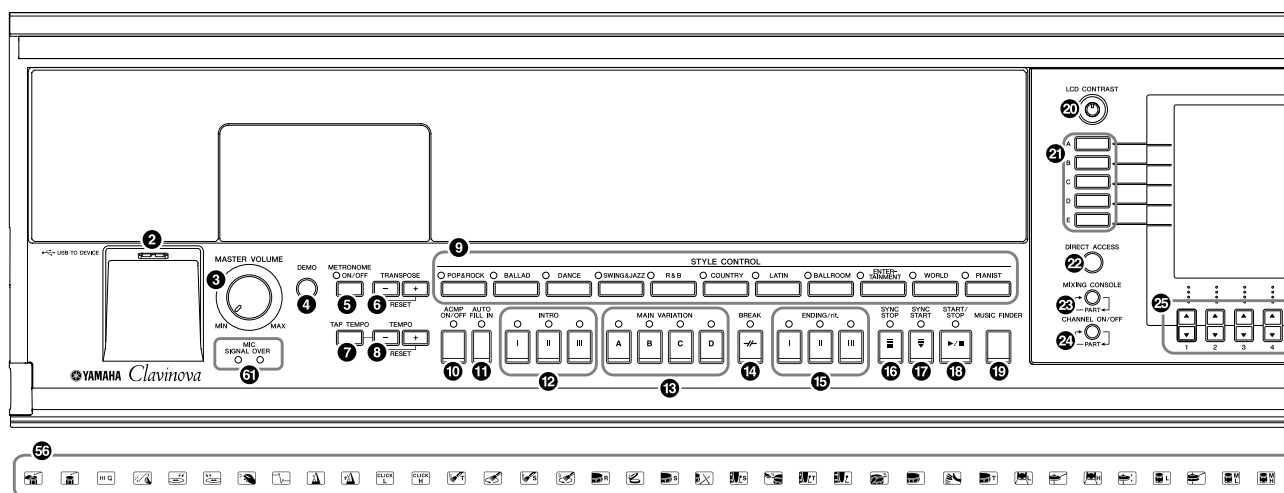

- 1 [POWER]-schakelaar ..... P. 14
- 2 [USB TO DEVICE]-aansluiting ..... P. 22
- 3 [MASTER VOLUME]-draaischijf ..... P. 15
- 4 [DEMO]-knop ..... P. 23

### METRONOME

- 5 [ON/OFF]-knop ..... P. 30

### TRANSPOSE

- 6 [-] [+] -knoppen ..... P. 56

### TEMPO

- 7 [TAP TEMPO]-knop ..... P. 47
- 8 [-] [+] -knoppen ..... P. 31

### STYLE CONTROL

- 9 STYLE, categorieselectieknoppen ..... P. 45
- 10 [ACMP ON/OFF]-knop ..... P. 46
- 11 [AUTO FILL IN]-knop ..... P. 48
- 12 INTRO [I]/[II]/[III]-knoppen ..... P. 47
- 13 MAIN VARIATION [A]/[B]/[C]/[D]-knoppen ..... P. 48
- 14 [BREAK]-knop ..... P. 48
- 15 ENDING/rit. [I]/[II]/[III]-knoppen ..... P. 48
- 16 [SYNC STOP]-knop ..... P. 48
- 17 [SYNC START]-knop ..... P. 47
- 18 [START/STOP]-knop ..... P. 47
- 19 [MUSIC FINDER]-knop ..... P. 52

- 20 [LCD CONTRAST]-knop ..... P. 18
- 21 [A]-[J]-knoppen ..... P. 25
- 22 [DIRECT ACCESS]-knop ..... P. 64
- 23 [MIXING CONSOLE]-knop ..... P. 87
- 24 [CHANNEL ON/OFF]-knop ..... P. 105, 139
- 25 [1 ▲ ▼]-[8 ▲ ▼]-knoppen ..... P. 25
- 26 TAB [◀] [▶]-knoppen ..... P. 26

- 27 [EXIT]-knop ..... P. 26
- 28 [DATA ENTRY]-draaischijf ..... P. 67
- 29 [ENTER]-knop ..... P. 67
- 30 [USB]-knop ..... P. 67
- 31 [USER]-knop ..... P. 67

### PART ON/OFF

- 32 [DUAL (RIGHT2)]-knop ..... P. 80
- 33 [SPLIT (LEFT)]-knop ..... P. 80

- 34 [FUNCTION]-knop ..... P. 27
- 35 [INTERNET]-knop ..... P. 172

### SONG CONTROL

- 36 [SONG SELECT]-knop ..... P. 35
- 37 [REC]-knop ..... P. 42
- 38 [STOP]-knop ..... P. 35
- 39 [PLAY/PAUSE]-knop ..... P. 35
- 40 [REW]/[FF]-knoppen ..... P. 134
- 41 [EXTRA TRACKS]-knop ..... P. 140
- 42 [TRACK 2 (L)]-knop ..... P. 41
- 43 [TRACK 1 (R)]-knop ..... P. 39
- 44 [SCORE]-knop ..... P. 38
- 45 [LYRICS/TEXT]-knop (CVP-405)  
[LYRICS]-knop (CVP-403/401) ..... P. 55
- 46 [GUIDE]-knop ..... P. 39
- 47 [REPEAT]-knop ..... P. 41

### PIANO-instelling

- 48 [PIANO RESET]-knop ..... P. 29

### REGISTRATION MEMORY

- 49 REGIST BANK [+ ] [-]-knoppen ..... P. 128
- 50 [MEMORY]-knop ..... P. 127
- 51 [1]-[8]-knoppen ..... P. 127

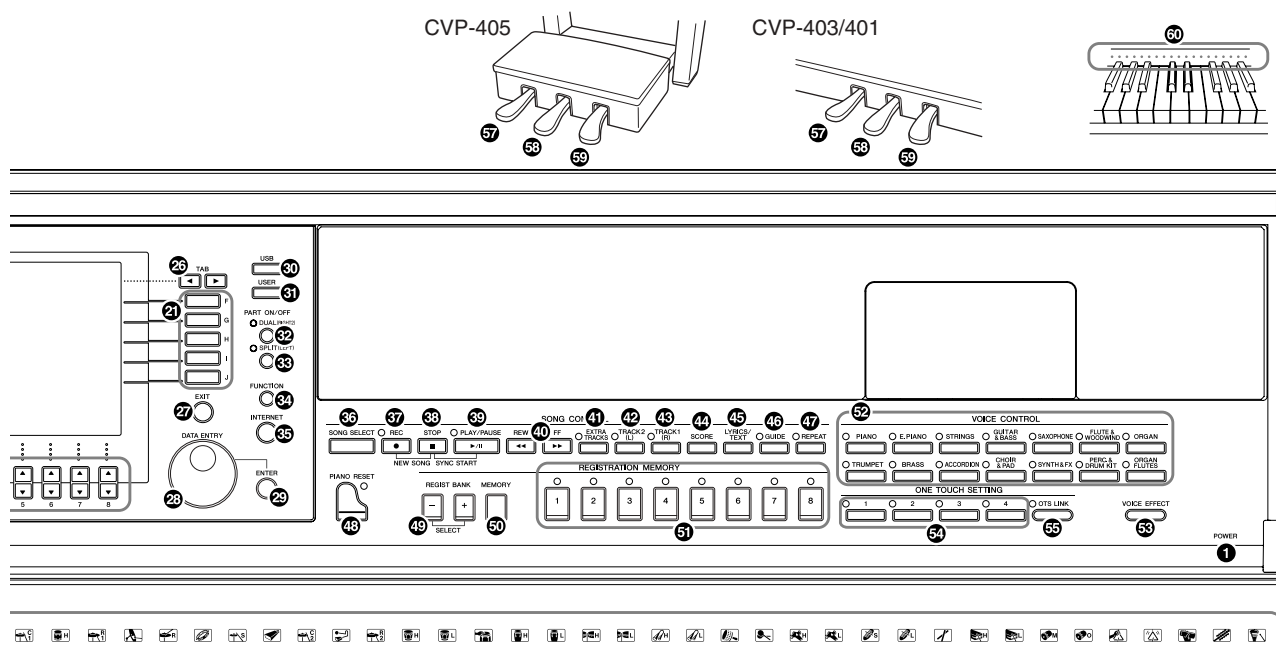

**VOICE CONTROL**

- 62 VOICE, categoriselectieknoppen ..... P. 32
- 63 [VOICE EFFECT]-knop ..... P. 85

**ONE TOUCH SETTING**

- 64 [1]–[4]-knoppen..... P. 50
- 65 [OTS LINK]-knop ..... P. 51

- 66 Drum Kit-pictogrammen ..... Data List  
(Drum/key Assignment List)

**Pedalen**

- 67 Linkerpedaal ..... P. 30
- 68 Sostenutopedaal..... P. 30
- 69 Demperpedaal ..... P. 30
- 60 Toetsenbordgidslampjes ..... P. 39
- 61 Mic signal/over-lampjes (CVP-405/403) ..... P. 54

**Zie ook de alfabetisch gesorteerde "Overzicht van paneelknoppen" op pagina 218, waarin u snel kunt zoeken.**

**Zie pagina 185 voor informatie over de aansluitingen die zich links aan de onderkant van het instrument bevinden.**

**De [USB TO DEVICE]-aansluiting bevindt zich ook links aan de onderkant van het instrument. (CVP-405)**

# Het toetsenbord bespelen

## 1 Het netsnoer aansluiten

Sluit eerst de plug van het netsnoer aan op de AC-aansluiting op het instrument en steek vervolgens de stekker van het netsnoer in een passend stopcontact.

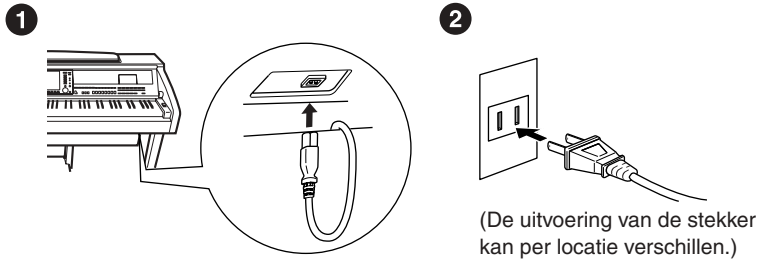

## 2 De toetsenklep openen

CVP-405/403:

Til de toetsenklep op met behulp van de handgreep aan de voorkant.

CVP-401:

Licht de klep iets op, duw dan en schuif de klep open.

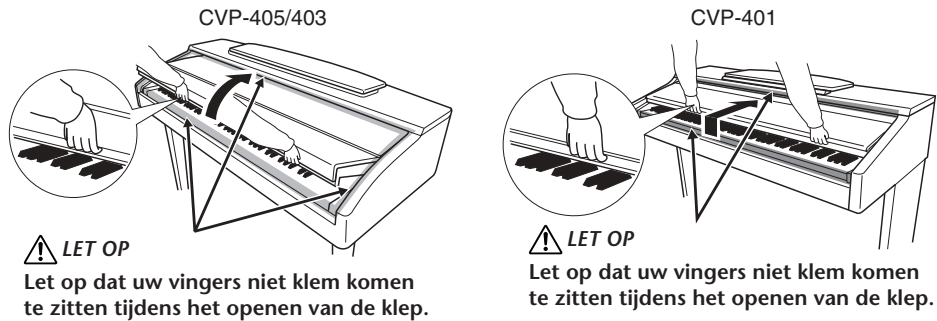

### ⚠ LET OP

Houd de klep met beide handen vast als u deze opent of sluit. Laat de klep pas los als deze volledig geopend of gesloten is. Let op dat er geen vingers (van u of van anderen, vooral die van kinderen) knel komen te zitten tussen de klep en de kast.

### ⚠ LET OP

Plaats geen voorwerpen zoals stukken metaal of papier op de klep. Kleine voorwerpen die op de klep geplaatst worden, kunnen mogelijk in de kast vallen als de klep wordt geopend en kunnen er mogelijk niet meer worden uitgehaald. Dit kan dan elektrische schokken, kortsluiting, brand of ernstige schade aan het instrument veroorzaken.

## 3 Het instrument aanzetten

Druk op de knop [POWER] die zich rechts van het toetsenbord bevindt om het instrument aan te zetten. Het display midden op het bedieningspaneel en de POWER-indicator, links onder het toetsenbord, lichten op.

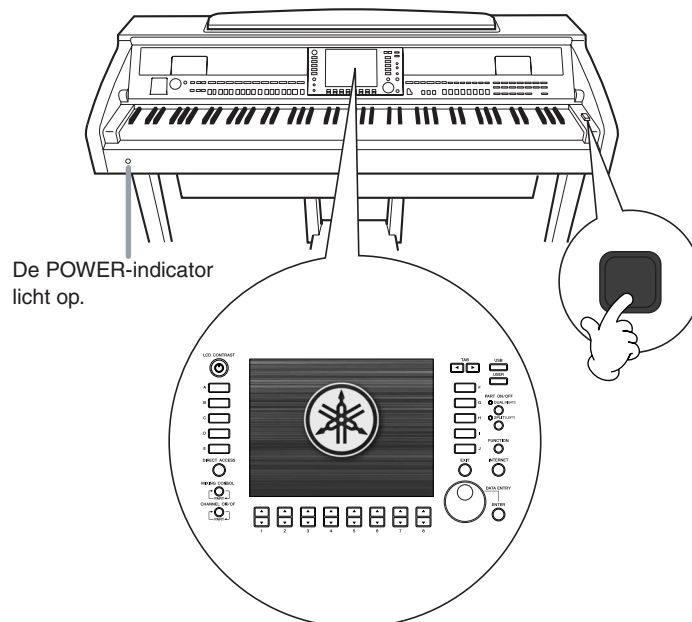

## 4

**Het toetsenbord bespelen**

Bespeel het toetsenbord om geluid te produceren.

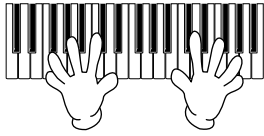
**Het volume aanpassen**

Terwijl u het toetsenbord bespeelt, kunt u het volumeniveau aanpassen met de regelaar [MASTER VOLUME] aan de linkerzijde van het paneel.

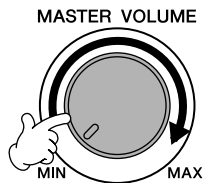

## 5

**Het instrument uitzetten**

Druk op de [POWER]-schakelaar om het instrument uit te zetten. Het scherm en de POWER-indicator gaan uit.

## 6

**De toetsenklep sluiten**

CVP-405/403:

Pak de metalen rand aan de bovenzijde van het paneel vast en sluit de toetsenklep.

CVP-401:

Trek de klep naar u toe en laat de klep voorzichtig over de toetsen zakken.

CVP-405/403

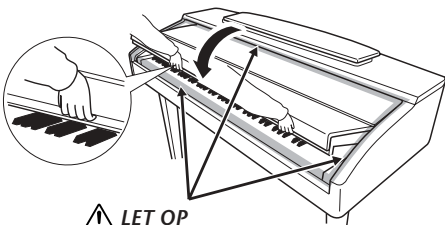

**!** LET OP

Let op dat uw vingers niet klem komen te zitten tijdens het sluiten van de klep.

CVP-401

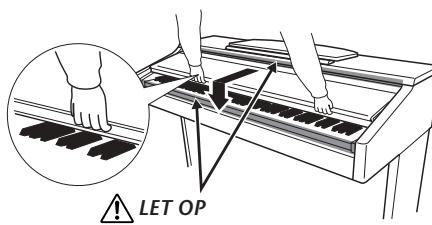

**!** LET OP

Let op dat uw vingers niet klem komen te zitten tijdens het sluiten van de klep.

**⚠ LET OP**

Als u de muziekstandaard opzet of neerlaat, laat deze dan pas los wanneer deze helemaal omhoog of neer is.

**⚠ LET OP**

(CVP-401)  
Probeer de muziekstandaard niet in een halfopgezette positie te gebruiken.

**⚠ LET OP**

(CVP-405/403)  
Klap de bladmuzieksteuntjes neer (zie hieronder), voordat u de muziekstandaard neerlaat. De muziekstandaard gaat pas dicht als de bladmuzieksteuntjes ook zijn gesloten.

## Muziekstandaard

### De muziekstandaard opzetten:

CVP-405/403:

Trek de muziekstandaard zover mogelijk naar u toe.

Als de muziekstandaard omhoog staat, staat deze vast onder een bepaalde hoek die niet kan worden aangepast.

CVP-401:

- 1 Haal de muziekstandaard omhoog en zover mogelijk naar u toe.
- 2 Klap de twee metalen steuntjes aan de linker- en rechterachterzijde van de muziekstandaard naar beneden.
- 3 Laat de muziekstandaard zakken zodat deze tegen de metalen steuntjes rust.

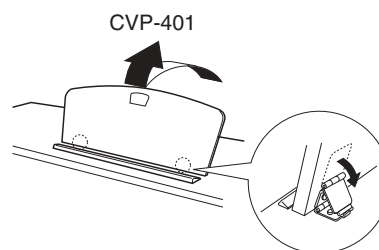
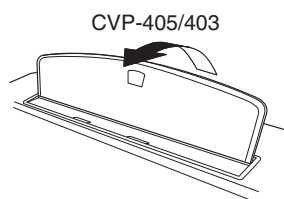

### De muziekstandaard neerklappen:

CVP-405/403:

Licht de muziekstandaard iets op, en laat hem vervolgens langzaam naar achteren zakken.

CVP-401:

- 1 Haal de muziekstandaard zover mogelijk naar u toe.
- 2 Klap de twee metalen steuntjes (aan de achterkant van de muziekstandaard) omhoog.
- 3 Laat de muziekstandaard nu langzaam helemaal naar beneden zakken.

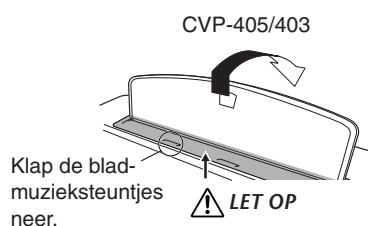

**⚠ LET OP**  
Let erop dat uw vingers niet beklemd raken.

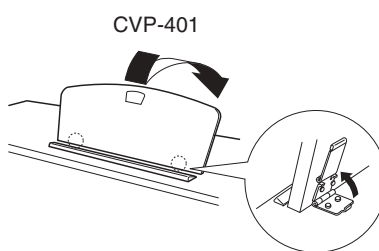

## Bladmuzieksteuntjes (CVP-405/403)

Deze steunen dienen om de bladzijden van muziekboeken op hun plaats te houden.

### Openen

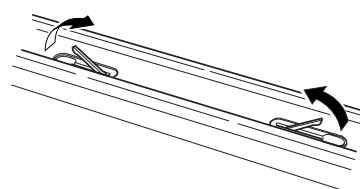

### Sluiten

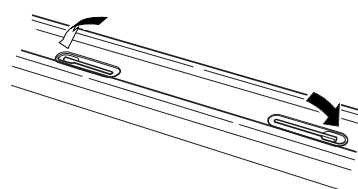



## Een hoofdtelefoon gebruiken

Sluit een hoofdtelefoon aan op één van de [PHONES]-aansluitingen, die zich links aan de onderkant van het instrument bevinden.

Hier kunnen twee standaardhoofdtelefoons op aangesloten worden. (Als u slechts één hoofdtelefoon gebruikt, maakt het niet uit op welke van de twee u deze aansluit.)

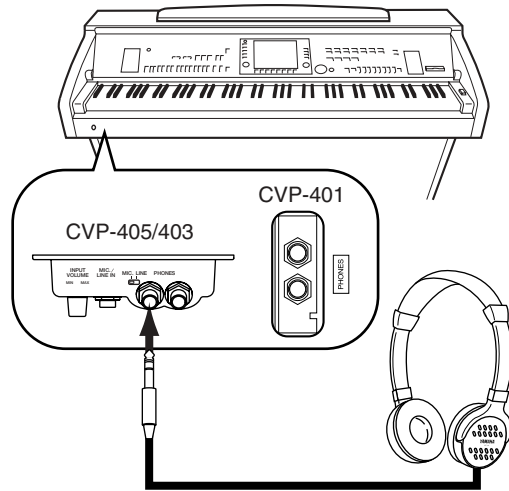

### ⚠ LET OP

Luister niet gedurende een langere tijd naar de hoofdtelefoon met een hoog volume. Dit kan namelijk tot gehoorverlies leiden.

## De ophangbeugel voor de hoofdtelefoon gebruiken

Er is een ophangbeugel voor een hoofdtelefoon bij het instrument geleverd, waarmee u de hoofdtelefoon aan het instrument kunt hangen. Bevestig de ophangbeugel voor de hoofdtelefoon met de twee bijgeleverde schroeven (4 x 10 mm), zoals in de illustratie is te zien.

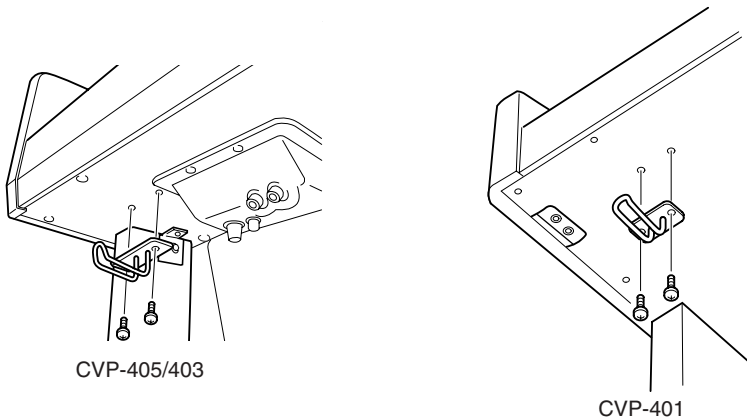

### ⚠ LET OP

Hang niets anders aan de beugel dan een hoofdtelefoon. Als u dat wel doet, kan het instrument of de beugel beschadigd raken.

### Het geluid via de luidsprekers weergeven, terwijl er een hoofdtelefoon is aangesloten

- 1 Roep de bedieningsdisplay op.  
[FUNCTION] → [J] UTILITY → TAB[◀][▶] CONFIG 2
- 2 Druk op de knop [3▲▼]/[4▲▼] (SPEAKER) om 'ON' te selecteren.

### Geluid alleen weergeven via de hoofdtelefoon

Druk in de display die u hebt opgeroepen in stap 1 hierboven op de knop [3▲▼]/[4▲▼] (SPEAKER) button om 'OFF' te selecteren.

Als 'OFF' is geselecteerd, klinken de luidsprekers niet en kunt u het geluid van het instrument alleen via de hoofdtelefoon(s) horen.

# De displaytaal veranderen

Hiermee kunt u de taal bepalen die wordt gebruikt in de display voor berichten, file-namen en tekeninvoer.

- 1 **Roep de bedieningsdisplay op.**  
[FUNCTION] → [J] UTILITY → TAB[◀][▶] OWNER
- 2 **Druk op de knop [4▲▼]/[5▲▼] om een taal te selecteren.**

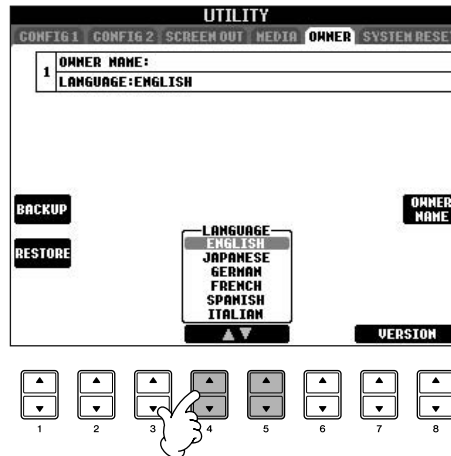

## Displayinstellingen

### Het contrast van de display aanpassen

U kunt het contrast van de display aanpassen door aan de knop [LCD CONTRAST] rechts van de display te draaien.

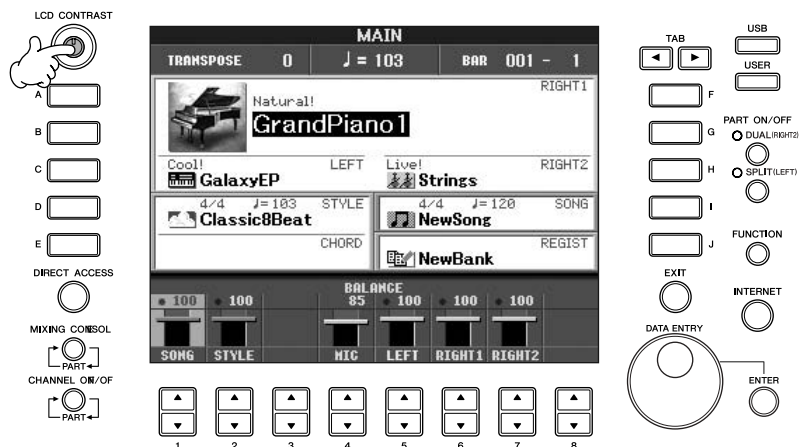

## De helderheid van de display aanpassen (CVP-405/403)

Hiermee past u de helderheid aan van de display aan.

- 1 **Roep de bedieningsdisplay op.**  
[FUNCTION] → [J] UTILITY → TAB [◀] [▶] CONFIG 2
- 2 **Druk op de knop [2 ▲ ▼] om de helderheid van de display aan te passen.**

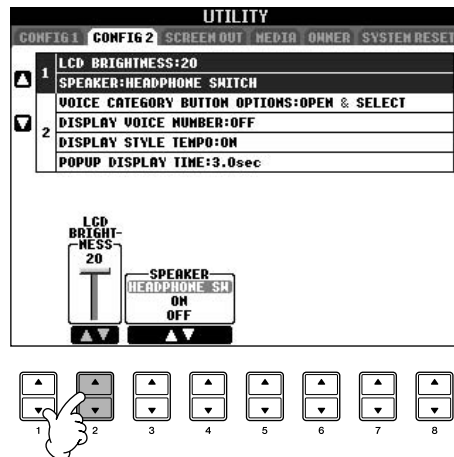

## Het invoeren van de Owner Name (eigenaarsnaam) in de openingsdisplay

U kunt uw naam laten weergeven in de openingsdisplay (de display die wordt weergegeven wanneer het instrument wordt ingeschakeld).

CVP-405



- 1 **Roep de bedieningsdisplay op.**  
[FUNCTION] → [I] UTILITY → TAB[◀][▶] OWNER
- 2 **Druk op de knop [I] (OWNER NAME) en roep de display voor de eigenaarsnaam op.**  
Zie pagina 74 voor meer informatie over het invoeren van tekens.

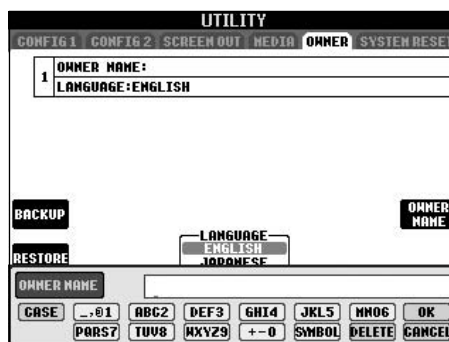

### Het versienummer weergeven

Als u het versienummer van dit instrument wilt controleren, drukt u op de knoppen [7 ▲ ▼]/[8 ▲ ▼] (VERSION) in de display in stap 1 hierboven. Druk op de knop [EXIT] om terug te keren naar de oorspronkelijke display.

## (De diskdrive is optioneel. Zie pagina 212 voor instructies over het installeren van de diskdrive.)

Met de diskdrive kunt u oorspronkelijke gegevens die u op het instrument hebt gemaakt, opslaan naar diskette en gegevens laden van diskette naar het instrument. Behandel de diskettes en de diskdrive met zorg. Volg de onderstaande belangrijke voorzorgsmaatregelen.

## Diskettecompatibiliteit

- Er kunnen 2DD- en 2HD-diskettes van 3,5 inch worden gebruikt.

## Een diskette formatteren

- Als u problemen ondervindt met het gebruik van nieuwe, lege diskettes of oude diskettes die met andere apparaten zijn gebruikt, kan het zijn dat u ze moet formatteren. Zie voor details over het formatteren van een diskette pagina 69. Houd er rekening mee dat alle data op de diskette verloren gaan door het formatteren. Zorg ervoor dat u van tevoren controleert of de diskette geen belangrijke data bevat.

### OPMERKING

Het kan zijn dat diskettes die op dit instrument geformatteerd zijn, in hun huidige toestand wel of niet bruikbaar zijn op andere apparaten.

## Diskettes plaatsen/uitnemen

### Een diskette in de diskdrive plaatsen:

- Houd de diskette zo dat het label van de diskette omhoog gericht is en het sluitmechanisme naar voren, in de richting van de diskettegleuf. Plaats de diskette zorgvuldig in de opening, langzaam verder duwend tot het einde, waar deze op zijn plaats klikt en waardoor de uitwerpknop naar buiten komt.

### OPMERKING

Als het instrument wordt aangezet, licht de diskdrivelamp (links onderaan de diskdrive) op om aan te geven dat de diskdrive kan worden gebruikt.

### Een diskette uitwerpen

- Als u heeft gecontroleerd dat het instrument geen toegang zoekt\* tot de diskette (door te controleren of het lampje naast de diskettegleuf uit is), drukt u de uitwerpknop rechtsonder de diskettegleuf helemaal in. Als de diskette uitgeworpen is, trekt u deze helemaal uit de diskdrive. Als de diskette niet kan worden uitgeworpen omdat deze blijft steken, probeert u deze niet te forceren, maar probeert u in plaats daarvan de uitwerpknop nogmaals in te drukken. U kunt ook proberen de diskette weer terug te plaatsen en opnieuw uit te werpen.

\* Toegang zoeken tot de diskette geeft een actieve handeling aan, zoals het opnemen, afspelen of wissen van data. Als een diskette wordt geplaatst terwijl het instrument aan staat, wordt er automatisch toegang tot de diskette gezocht, aangezien het instrument controleert of de diskette data bevat.

### ⚠ LET OP

Werp de diskette niet uit of zet het instrument zelf niet uit terwijl er toegang tot de diskette wordt gezocht. Dit kan niet alleen resulteren in het verloren gaan van data op de diskette, maar ook in beschadiging van de diskdrive.

- Zorg ervoor dat u de diskette uit de diskdrive haalt voordat u het instrument uitschakelt. Een diskette die gedurende langere perioden in de diskdrive wordt gelaten, kan makkelijk stof en vuil oppikken, die datalees- en -schrijffouten kunnen veroorzaken.

## De lees-/schrijfkop reinigen

- Reinig de lees-/schrijfkop regelmatig. Dit instrument bevat een precisie magnetische lees-/schrijfkop die na langdurig gebruik een laag magnetische deeltjes vast kan houden, die tenslotte lees- en schrijffouten kunnen veroorzaken.
- Om de diskdrive in een optimaal werkende conditie te houden, beveelt Yamaha het gebruik van een in de winkel verkrijgbare koppenreinigingsdiskette (droge methode) aan om ongeveer één keer per maand de kop te reinigen. Vraag uw Yamaha-leverancier naar de beschikbaarheid van de juiste koppenreinigingsdiskettes.

## Over diskettes

### Ga zorgvuldig met diskettes om en volg deze voorzorgsmaatregelen:

- Plaats geen zware voorwerpen op de diskette, buig de diskette niet en oefen er op geen enkele manier druk op uit. Bewaar de diskettes altijd in hun beschermende doosjes als ze niet worden gebruikt.
- Stel de diskette niet bloot aan direct zonlicht, extreme hoge of lage temperaturen, buitensporige vochtigheid, stof of vloeistoffen.
- Open het sluitmechanisme niet en raak het oppervlak van de daadwerkelijke disk in de diskette niet aan.
- Stel de diskette niet bloot aan magnetische velden, zoals die door televisies, luidsprekers, motors, etc., worden geproduceerd, aangezien magnetische velden de data van de diskette gedeeltelijk of geheel kunnen wissen, waardoor deze onleesbaar wordt.
- Gebruik nooit een diskette met een verboden sluitmechanisme of behuizing.
- Plak niets anders dan de bijgeleverde labels op de diskette. Let er ook op dat de labels op de juiste plaats worden geplakt.

### Om uw data te beveiligen (schrijfbescherminskokje):

Schuif het schrijfbeveiligingsnokje van de diskette in de 'protect'-stand (vakje open) om te voorkomen dat er per ongeluk belangrijke data worden gewist. Zorg er bij het opslaan van data voor dat het schrijfbeveiligingsnokje van de diskette is ingesteld op de 'overwrite'-stand (vakje dicht).

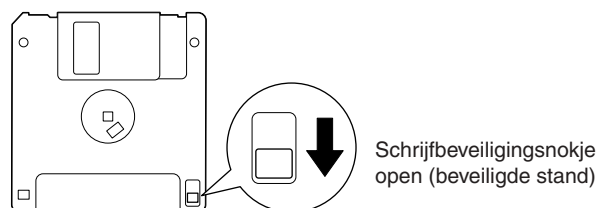

Dit instrument heeft een ingebouwde [USB TO DEVICE]-aansluiting. Als u het instrument aansluit op een USB-opslagapparaat via een standaard USB-kabel, kunt u de gegevens die u hebt gemaakt, opslaan op het aangesloten apparaat en kunt u tevens gegevens lezen van het aangesloten apparaat. Ga zorgvuldig om met het USB-opslagapparaat. Volg de onderstaande belangrijke voorzorgsmaatregelen.

**OPMERKING** Zie de gebruikershandleiding van het USB-opslagapparaat voor meer informatie over het omgaan met het USB-opslagapparaat.

## Compatibele USB-opslagapparaten

- Er kunnen tot twee USB-opslagapparaten, zoals een diskdrive, harddisk, CD-ROM-drive, flashgeheugenlezer/-schrijver, enz., worden aangesloten op de [USB TO DEVICE]-aansluiting. (Gebruik indien nodig een USB-hub. Zelfs als u een USB-hub gebruikt, kunt u met muziekinstrumenten maximaal twee USB-opslagapparaten tegelijk gebruiken.) Dit instrument kan maximaal vier drives op één USB-opslagapparaat herkennen. Andere USB-apparaten zoals een computertoetsenbord of muis kunnen niet worden gebruikt.
- Het instrument ondersteunt niet noodzakelijkerwijs alle in de handel verkrijgbare USB-opslagapparaten. Yamaha kan de werking van USB-opslagapparaten die u aanschaft, niet garanderen. Voordat u USB-opslagapparaten aanschaft, kunt u uw Yamaha-dealer of een geautoriseerde Yamaha-distributeur (zie het overzicht achterin de gebruikershandleiding) raadplegen of de volgende internetpagina bezoeken: <http://music.yamaha.com/homekeyboard>

**OPMERKING** Hoewel CD-R/RW-stations kunnen worden gebruikt om gegevens naar het instrument in te lezen, kunnen deze niet worden gebruikt voor het opslaan van gegevens.

## USB-opslagmedia formatteren

- Als een USB-opslagapparaat is aangesloten of er als er een medium is geplaatst, kan er een bericht verschijnen waarin u wordt gevraagd het apparaat/medium te formatteren. Als dat gebeurt, voert u de formatterhandeling uit.

### **LET OP**

Met de formatterhandeling worden alle reeds bestaande gegevens overschreven. Zorg ervoor dat het medium dat u formateert geen belangrijke gegevens bevat. Ga voorzichtig te werk, vooral als u meerdere USB-opslagmedia hebt aangesloten.

## USB-opslagapparaten gebruiken

- Zorg als u een USB-opslagapparaat aansluit op de [USB TO DEVICE], dat u de juiste aansluiting op het apparaat gebruikt en dat u het apparaat in de juiste richting aansluit. Controleer voordat u het medium van het apparaat verwijdert of het instrument geen gegevens gebruikt (zoals bij het opslaan, kopiëren en verwijderen van gegevens).

### **LET OP**

- **Vermijd het snel achter elkaar aan-/uitzetten van het USB-opslagapparaat, of het te vaak aansluiten/loskoppelen van de kabel. Als u dit doet, loopt u het risico dat het instrument vastloopt. Haal de USB-kabel NIET los, neem het medium NIET uit het apparaat en zet GEEN van de apparaten uit terwijl het instrument de gegevens gebruikt (zoals bij het opslaan, kopiëren en verwijderen van gegevens). Als u dit toch doet, kunnen de gegevens op een of beide apparaten beschadigd raken.**
- **Als u een USB-opslagapparaat hebt aangesloten op de [USB TO DEVICE]-aansluiting op het bovenpaneel, moet u dit verwijderen voordat u de toetsenklep sluit. Als u de toetsenklep sluit terwijl het USB-opslagapparaat nog is aangesloten, kan het USB-opslagapparaat beschadigd raken.**
- Hoewel de CVP-405 twee [USB TO DEVICE]-aansluitingen heeft (de CVP-403/401 heeft er één), moet u als u twee of drie apparaten tegelijk wilt aansluiten (bijvoorbeeld twee USB-opslagapparaten en een LAN-adapter), een USB-hub gebruiken. De USB-hub moet in het eigen energieverbruik kunnen voorzien (met eigen voedingsbron) en moet aanstaan. Er kan slechts één USB-hub worden gebruikt. Als er een foutbericht verschijnt terwijl u de USB-hub gebruikt, koppelt u de hub los van het instrument, zet u vervolgens het instrument aan en sluit u de USB-hub opnieuw aan.
- Hoewel het instrument de USB 1.1-standaard ondersteunt, kunt u ook een USB 2.0-opslagapparaat aansluiten en gebruiken met het instrument. De overdrachtssnelheid is in dit geval echter wel die van USB 1.1.

## Uw gegevens beveiligen (schrijfbeveiliging):

Pas de schrijfbeveiliging toe die bij het opslagapparaat of het -medium is geleverd, zodat wordt voorkomen dat belangrijke gegevens per ongeluk worden gewist. Schakel de schrijfbeveiliging uit als u gegevens opslaat op het USB-opslagapparaat.

## De demo's afspelen

De demo's zijn meer dan alleen maar songs. Het zijn ook handige, makkelijk te begrijpen introducties van de eigenschappen, functies en werkwijzen van het instrument. Eigenlijk vormen de demo's een soort interactieve 'mini-handleiding', compleet met geluidsdemonstraties en tekst, die toont wat het instrument voor u kan doen.

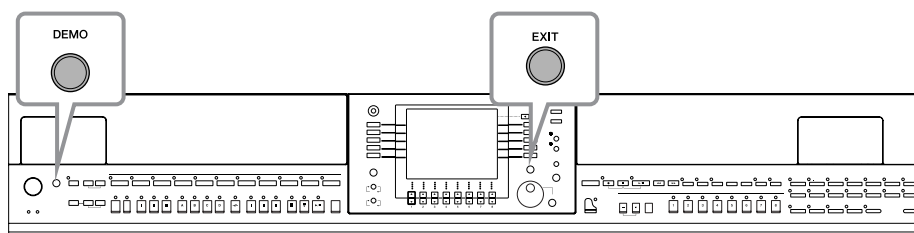

### 1 Selecteer de gewenste taal.

- 1 Roep de bedieningsdisplay op.  
[FUNCTION] → [UTILITY] → TAB[◀][▶] OWNER
- 2 Druk op de knoppen [4▲▼]/  
[5▲▼] om de gewenste taal te selecteren.

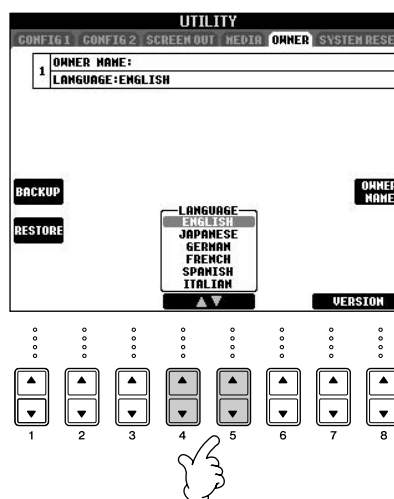

### 2 Druk op de knop [DEMO] om de demo's te starten.

De demo's worden continu afgespeeld totdat ze worden gestopt.



### 3 Druk op de knop [EXIT] om het afspelen van de demo te stoppen.

Als de demo stopt, wordt de hoofddisplay weer weergegeven (pagina 65).



## Specifieke demonstratieonderwerpen tonen

- 1 Druk op de knoppen [7 ▲ ▼]/[8 ▲ ▼] in de display DEMO om het specifieke DEMO-menu op te roepen.

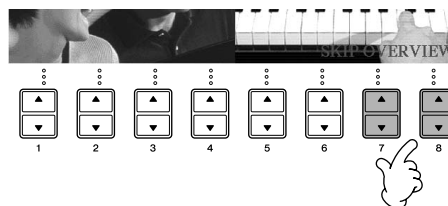

- 2 Druk op één van de knoppen [A]–[I] om een specifieke demo weer te geven.

**OPMERKING** Op de CVP-401 wordt 'Yamaha Piano Technology' weergegeven in plaats van 'Ultimate Realism'.

Als u wilt terugkeren naar de vorige display, drukt u op de knop [J].



Als de demo meer dan één scherm bevat.

Druk op een knop [▲ ▼] die overeenkomt met het schermnummer.

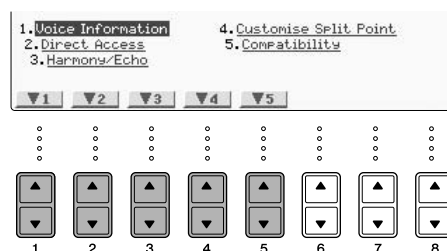

- 3 Druk op de knop [EXIT] om de demo te verlaten.





# Handelingen in de basisdisplays

Om te beginnen moet u iets over de basisdisplays weten die in de Beknopte handleiding voorkomen. Er zijn drie basisdisplays:

- Hoofddisplay** ➤ **Zie hieronder.**
- Display voor file-selectie** ➤ **pagina 26**
- Functiedisplay** ➤ **pagina 27**

## Bediening van de hoofddisplay

In de hoofddisplay worden de basisinstellingen en belangrijke informatie van het instrument weergegeven. (Deze display is dezelfde als de display die verschijnt wanneer het instrument wordt aangezet.) U kunt vanuit de hoofddisplay ook displaypagina's oproepen voor de getoonde functie.

**OPMERKING** Over informatie in de hoofddisplay  
Zie pagina 65.

### 1 Knoppen [A]–[J]

De knoppen [A]–[J] komen overeen met de instellingen die worden aangegeven naast de knoppen.  
Als u bijvoorbeeld op de knop [F] drukt, wordt de selectiedisplay voor Voice (RIGHT 1) weergegeven in de display.

### 2 Knoppen [1 ▲ ▼]–[8 ▲ ▼]

De knoppen [1 ▲ ▼]–[8 ▲ ▼] komen overeen met de parameters die boven de knoppen zijn aangegeven. (Op de CVP-401 opent u de display voor de volumebalans door op de knop [C] te drukken.)  
Als u bijvoorbeeld op de knop [1 ▲] drukt, wordt het songvolume (pagina 35) verhoogd.

### 3 Knoppen [DIRECT ACCESS] en [EXIT]

Op de volgende manier kunt u gemakkelijk terugkeren naar de hoofddisplay vanuit een willekeurige andere display: druk gewoon op de knop [DIRECT ACCESS] en vervolgens op de knop [EXIT].

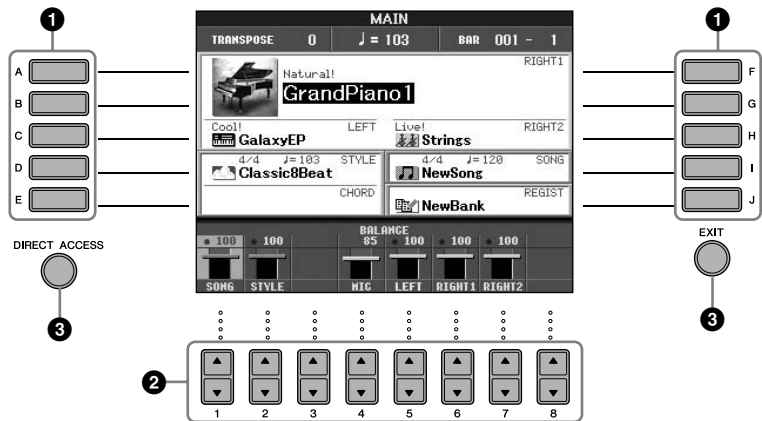

## Bediening van de display voor file-selectie

In de display voor file-selectie kunt u de voice (pagina 28)/song (pagina 35)/stijl (pagina 44), enz. selecteren. In het hier gegeven voorbeeld roepen we de display voor songselectie op en gebruiken we deze.

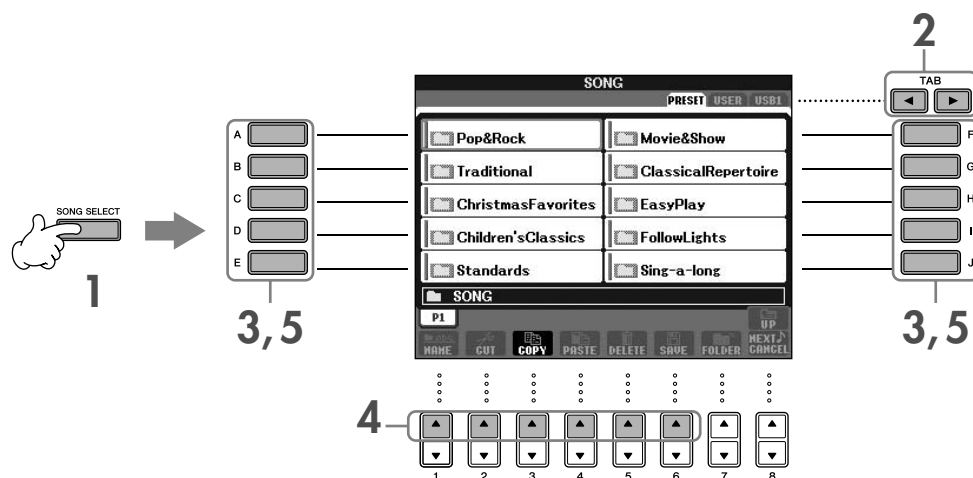

### 1 Druk op de knop [SONG SELECT] om de display voor songselectie op te roepen.

### 2 Druk op de knoppen TAB [◀][▶] om de gewenste drive (PRESET/USER/USB) te selecteren.

#### Over PRESET/USER/USB

PRESET ..... Intern geheugen waarin voorgeprogrammeerde gegevens als vooraf ingestelde gegevens zijn geïnstalleerd.

USER ..... Intern geheugen dat zowel het schrijven als lezen van gegevens toelaat.

USB ..... USB-opslagapparaat, zoals een USB-flashgeheugen/diskettestation enz., dat is aangesloten op de [USB TO DEVICE]-aansluiting.

**OPMERKING** In de rest van deze handleiding wordt de term 'USB-opslagapparaat' gebruikt voor alle USB-opslagapparaten, zoals een USB-flashgeheugen/diskettestation, enz.

### 3 Selecteer een map (indien nodig).

Verscheidene songs mogen samen in een map worden geplaatst. In dit geval wordt/worden de map/mappen in de display weergegeven (zie de illustratie rechts). Druk op één van de knoppen [A]–[J] om een map te selecteren.

Druk op de [8 ▲] (UP)-knop om de erboven liggende map op te roepen.



### 4 Selecteer een pagina (als de display verscheidene pagina's bevat).

Als de drive meer dan tien songs bevat, wordt de display opgedeeld in meerdere pagina's. De pagina-indicaties worden onderaan in de display getoond. Druk op één van de knoppen [1 ▲]–[8 ▲] om een pagina te selecteren.

### 5 Druk op één van de knoppen [A]–[J] om een song te selecteren.

U kunt ook een song selecteren door de knop [DATA ENTRY] te gebruiken en vervolgens op de knop [ENTER] te drukken.

### 6 Druk op de knop [EXIT] om terug te keren naar de voorgaande display.

# Bediening van de functiedisplay

In de functiedisplay kunt u gedetailleerde instellingen aanbrengen.

In het hier gegeven voorbeeld roepen we de instellingendisplay voor de aanslaggevoeligheid van het toetsenbord op en gebruiken we deze.

## 1 Druk op de knop [FUNCTION].

De categorieën voor de gedetailleerde instellingen worden getoond.

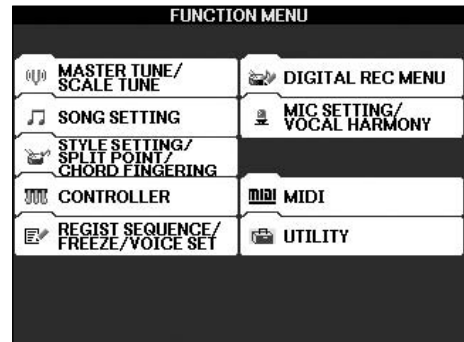
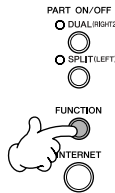

## 2 Druk op de knop [D] om de categorie CONTROLLER te selecteren.

Als de geselecteerde categorie is onderverdeeld in subcategorieën, worden de tabs in de display getoond.

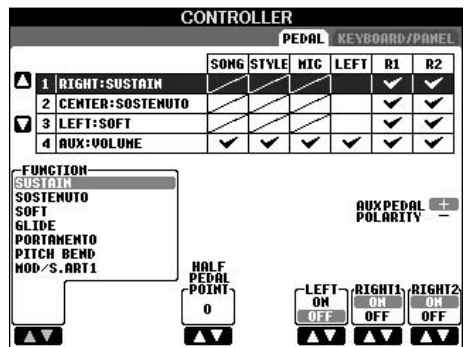

## 3 Druk op de knop TAB [▶] om de tab KEYBOARD/PANEL te selecteren.

Als de instelling verder is onderverdeeld in bijkomende instellingen, wordt er een overzicht in de display getoond.

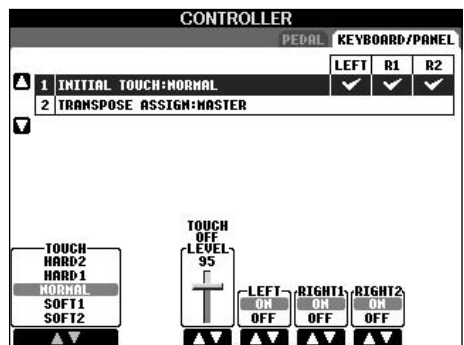

#### 4 Druk op de knop [A] om '1 INITIAL TOUCH' te selecteren.

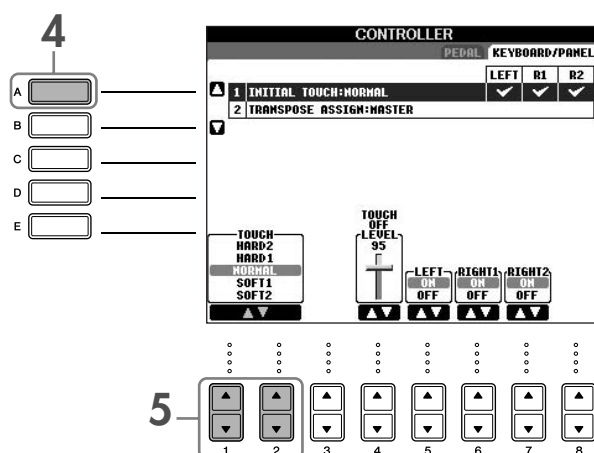

#### 5 Druk op de knop [1 ▲ ▼]/[2 ▲ ▼] om de aanslaggevoeligheid voor het toetsenbord te selecteren.

Zie pagina 29 voor meer informatie over de instellingen voor aanslaggevoeligheid.

In deze hele handleiding worden pijlen gebruikt bij de instructies, om in het kort het proces voor het oproepen van bepaalde displays en functies aan te geven.  
De bovenstaande instructies kunnen bijvoorbeeld in het kort als volgt worden weergegeven: [FUNCTION] → [D] CONTROLLER → TAB [▶] KEYBOARD/PANEL → [A] 1 INITIAL TOUCH.

## Voices bescapen

Het instrument beschikt over een verscheidenheid aan voices, waaronder uitzonderlijk realistische pianovoces.

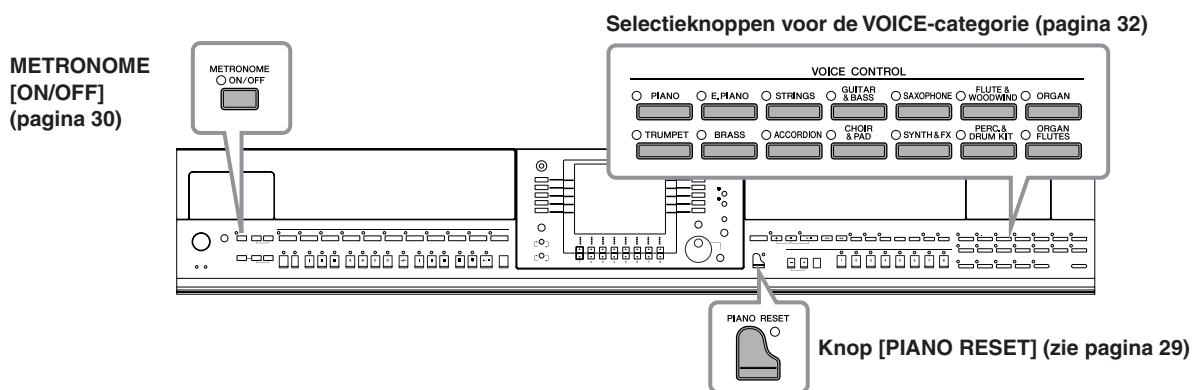

## De pianovoice bescapen

Hier roepen we de pianovoice op en bescapen we deze. U kunt de pianovoice bescapen terwijl u de pedalen of de metronoom gebruikt.

## Eenknops pianospel

Met deze handige, makkelijk te gebruiken voorziening wordt het hele instrument volledig en automatisch voor optimaal pianospel geconfigureerd. Welke instellingen u ook hebt aangebracht via het paneel, u kunt onmiddellijk met één druk op de knop de piano-instellingen oproepen.

**Druk op de vleugelvormige knop [PIANO RESET] rechts onderaan op het paneel.**



## Functie Piano Lock

Met de handige Piano Lock-functie kunt u de piano 'op slot' zetten, zodat u niet per ongeluk de instellingen kunt wijzigen door op een andere knop op het paneel te drukken. Eenmaal op slot blijft het instrument in de pianomodus, zelfs als er op andere knoppen wordt gedrukt. Zodoende wordt voorkomen dat u per ongeluk een song (pagina 35) start tijdens uw pianospel.

- 1 Houd de knop [PIANO RESET] rechts onderaan op het paneel drie seconden of langer ingedrukt, tot de mededeling verschijnt waarin u wordt gevraagd of de functie Piano Lock moet worden aangeschakeld.
- 2 Druk op de knop [F] (OK) om Piano Lock te activeren.
- 3 Houd de knop [PIANO RESET] nogmaals drie seconden of langer ingedrukt als u de functie Piano Lock wilt uitzetten.

### De aanslaggevoeligheid van het toetsenbord instellen

U kunt een aanslagreactie aangeven (hoe het geluid reageert op de manier waarop u op de toetsen speelt). Het aanslaggevoeligheidstype wordt de algemene instelling voor alle voices.

- 1 Roep de bedieningsdisplay op:  
[FUNCTION] → [D] CONTROLLER → TAB [▶] KEYBOARD/  
PANEL → [A] 1 INITIAL TOUCH
- 2 Druk op de knoppen [1 ▲ ▼]/[2 ▲ ▼] om de aanslagreactie aan te geven.  
HARD 2 ..... Krachtig spel is vereist om een hoog volume te produceren. Het best voor spelers met een harde aanslag.  
HARD 1 ..... Matig krachtig spelen is vereist voor een hoog volume.  
NORMAL... Standaardaanslagreactie.  
SOFT 1..... Produceert een hoog volume bij spelen met gemiddelde sterkte.  
SOFT 2..... Produceert een relatief hoog volume zelfs bij een lichte speelsterkte. Het best voor spelers met een lichte aanslag.

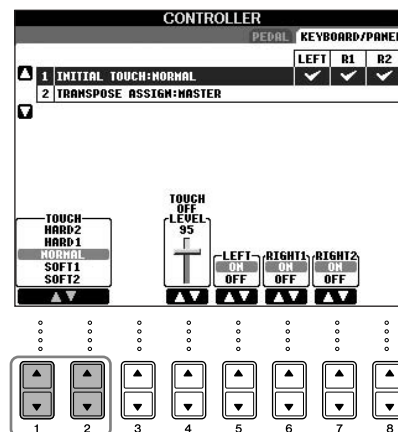

- OPMERKING**
- Deze instelling heeft geen invloed op het speelgewicht van het toetsenbord.
  - Als u geen aanslaggevoeligheid wilt toepassen, stelt u Touch in op OFF voor de desbetreffende gedeelten door op de knoppen [5 ▼]–[7 ▼] te drukken. Als Touch is ingesteld op OFF, kunt u de vaste volumeniveaus aangeven door op de knop [4 ▲ ▼] te drukken.
  - Op sommige voices hebben de instellingen voor aanslaggevoeligheid geen effect.

## De pedalen gebruiken

Het instrument beschikt over drie pedalen.

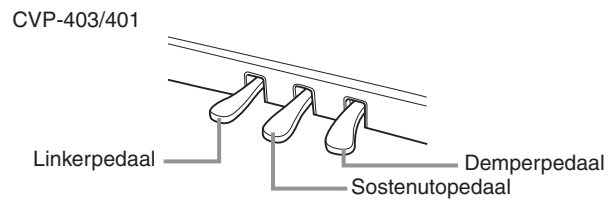
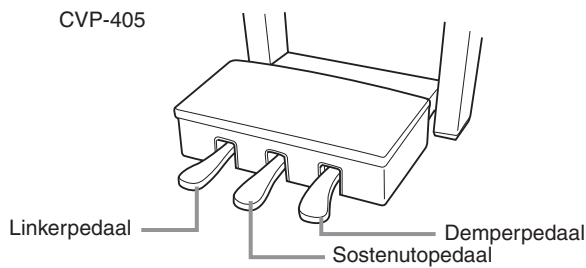

### ● Demperpedaal (rechts)

Het demperpedaal voert dezelfde functie uit als het demperpedaal op een echte akoestische piano, waardoor u het geluid van de voices zelfs als u de toetsen hebt losgelaten kunt aanhouden.

- OPMERKING**
- Sommige voices kunnen, na het loslaten van de noten, continu door blijven klinken of een langere decay (uiterstertijd) hebben, als het demperpedaal wordt ingedrukt.
  - Bepaalde voices in de 'PERCUSSION & DRUM KIT'-, 'GM&XC'- en 'GM2'-groepen worden niet beïnvloed door het gebruik van het demperpedaal.

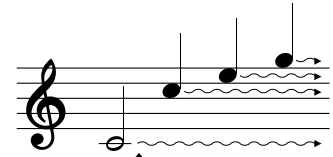

Als u hier op het demperpedaal drukt, krijgen de noten die u speelt voordat u het pedaal loslaat, een langere sustain.

### ● Sostenutopedaal (midden)

Als u een noot of akkoord op het toetsenbord speelt en op het sostenutopedaal drukt, terwijl u de noten aanhoudt, krijgen de noten sustain zolang het pedaal ingedrukt wordt gehouden. Alle daaropvolgende noten krijgen geen sustain.

- OPMERKING**
- Bepaalde voices zoals [STRINGS] of [BRASS], klinken continu door als het sostenutopedaal wordt ingedrukt.
  - Bepaalde voices in de 'PERCUSSION & DRUM KIT'-, 'GM&XC'- en 'GM2'-groepen worden niet beïnvloed door het gebruik van het sostenutopedaal.

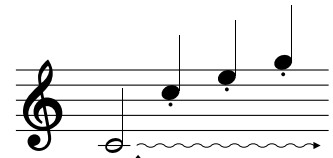

Als u hier op het sostenutopedaal drukt terwijl u een noot ingedrukt houdt, krijgt de noot sustain zolang u het pedaal ingedrukt houdt.

### ● Linkerpedaal

Als de Pianovoice is geselecteerd, vermindert drukken op dit pedaal het volume en verandert de klankkleur van de noten die u speelt enigszins.

De instellingen die zijn toegewezen aan dit pedaal kunnen verschillen, afhankelijk van de geselecteerde voice.

- OPMERKING** De diepte van het linkerpedaaleffect kan worden aangepast (pagina 98).

### ● Voetregelaar/Voetschakelaar

Een optionele Yamaha voetregelaar (FC7) of voetschakelaar (FC4 of FC5) kan op de AUX PEDAL-aansluiting worden aangesloten en worden gebruikt om verscheidene toegewezen functies te regelen (pagina 187).

#### Instellingen voor de pedalen maken

U kunt één van de verscheidene functies toewijzen aan elk van de drie pedalen of een optionele voetregelaar/voetschakelaar, om dingen te doen zoals het besturen van de Super Articulation-voices (pagina 79) (CVP-405) of het starten en stoppen van de stijl (pagina 187).

## De metronoom gebruiken

De metronoom geeft een klikgeluid, dat zorgt voor een accurate tempo-aanduiding terwijl u oefent, of laat u horen en controleren hoe een bepaald tempo klinkt.

**1 Druk op de knop METRONOME [ON/OFF] om de metronoom te starten.**

**2 Als u de metronoom wilt stoppen, drukt u opnieuw op de knop METRONOME [ON/OFF].**

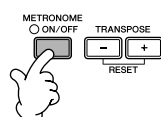

# Het tempo of de instelling van de maatsoort van het metronoomgeluid aanpassen

## ■ Het metronoomtempo aanpassen

- 1 Druk op de knop TEMPO [-]/[+] om het pop-upvenster voor tempo-instelling op te roepen.

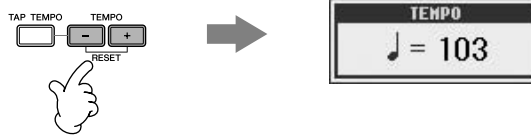

- 2 Druk op de knop TEMPO [-]/[+] om het tempo in te stellen.

Door één van de knoppen in te drukken en ingedrukt te houden, wordt de waarde continu verhoogd of verlaagd.

U kunt de knop [DATA ENTRY] gebruiken om de waarde aan te passen. Druk gelijktijdig op de knoppen TEMPO [-]/[+] om het tempo opnieuw in te stellen.

**OPMERKING** Over de tempodisplay

Het getal in de display geeft aan hoeveel kwartnoottellen er in een minuut zitten. Het bereik is van 5 tot 500. Hoe hoger de waarde, hoe hoger het tempo.

- 3 Druk op de knop [EXIT] om de tempodisplay te sluiten.

### Popup Display Time (pop-upweergavetijd) instellen

- 1 Roep de bedieningsdisplay op.  
[FUNCTION] → [J] UTILITY → TAB [◀][▶] CONFIG 2
- 2 Selecteer de knop [B] (2 POPUP DISPLAY TIME) en stel de tijd in met de knoppen [7 ▲ ▼]/[8 ▲ ▼].

## ■ De metronoommaatsoort en overige instellingen bepalen

- 1 Roep de bedieningsdisplay op:  
[FUNCTION] → [J] UTILITY → TAB [◀] CONFIG 1 → [B] 2 METRONOME

- 2 Stel de parameters in door op de knoppen [2 ▲ ▼]-[7 ▲ ▼] te drukken.

<b>VOLUME</b>	Hiermee wordt het niveau bepaald van het metronoomgeluid.
<b>SOUND</b>	Hiermee wordt bepaald welk geluid wordt gebruikt voor de metronoom. Bell Off..... Conventieel metronoomgeluid, zonder bel. Bell On..... Conventieel metronoomgeluid, met bel. English Voice ..... Tellen in het Engels German Voice .... Tellen in het Duits Japanese Voice ... Tellen in het Japans French Voice..... Tellen in het Frans Spanish Voice..... Tellen in het Spaans
<b>TIME SIGNATURE</b>	Hiermee wordt de maatsoort bepaald van het metronoomgeluid.

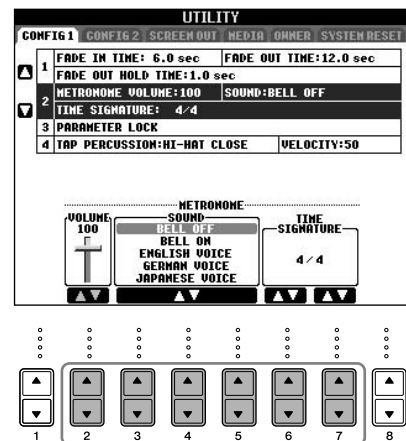

# Verscheidene voices bespelen

Het instrument beschikt over een verscheidenheid aan voices, waaronder strijkers of blaasinstrumenten en uitzonderlijk realistische pianovoces.

## Vooraf ingestelde voices bespelen

De vooraf ingestelde voices zijn gecategoriseerd en ondergebracht in de betreffende mappen. De VOICE-categorieeselectieknoppen op het paneel komen overeen met de categorieën van de vooraf ingestelde voices. Druk bijvoorbeeld op de knop [PIANO] om verschillende pianovoces weer te geven.

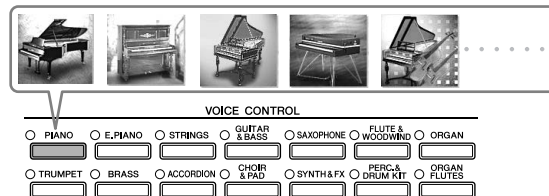

**OPMERKING** Over de verschillende voices  
Zie voor het voice-overzicht het afzonderlijke Data List-boekje.

### 1 Gebruik de knoppen [A]/[B]/[F]/[G] (RIGHT1) op de hoofddisplay om het gedeelte RIGHT 1 te selecteren.

Zorg dat de knoppen PART ON/OFF [DUAL (RIGHT2)]/[SPLIT (LEFT)] zijn uitgeschakeld. De hier geselecteerde voice is het gedeelte RIGHT 1. Zie pagina 80 voor het voice-gedeelte.



### Bepalen hoe de voice-selectiedisplay wordt geopend (als er op een van de VOICE-categorieeselectieknoppen wordt gedrukt).

U kunt selecteren hoe de voice-selectiedisplay wordt geopend (als er op een van de VOICE-categorieeselectieknoppen wordt gedrukt).

- 1 Roep de bedieningsdisplay op.  
[FUNCTION] → [J] UTILITY → TAB [◀][▶] CONFIG 2
- 2 Selecteer de knop [B] (2 VOICE CATEGORY BUTTON OPTIONS) en gebruik de knoppen [1 ▲ ▼]/[2 ▲ ▼] om de wijziging hoe de Voice-selectiedisplay wordt geopend.
  - OPEN&SELECT:  
Opent de Voice-selectiedisplay waarbij de bovenste (eerste) voice van de voicecategorie automatisch wordt geselecteerd (als er op een van de VOICE-categorieeselectieknoppen wordt gedrukt). Met de standaardinstellingen is de functie OPEN&SELECT ingeschakeld.
  - OPEN ONLY:  
Opent de Voice-selectiedisplay met de momenteel geselecteerde voice (als er op een van de VOICE-categorieeselectieknoppen wordt gedrukt).

### 2 Druk op één van de VOICE-categorieeselectieknoppen om een voice-categorie te selecteren en roep de voice-selectiedisplay op.

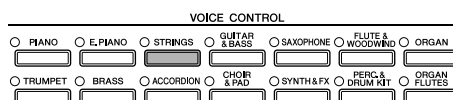



### 3 Druk op één van de knoppen [A]–[J] om de gewenste voice te selecteren.

U kunt de informatie voor de geselecteerde voice oproepen door op de knop [7 ▲] (INFORMATION) te drukken.

**OPMERKING** Het voicetype met de bepalende karakteristieken worden aangegeven boven de naam van de vooraf ingestelde voice. Zie pagina 79 voor details over de karakteristieken.



**OPMERKING** U kunt onmiddellijk terugspringen naar de originele display door te dubbelklikken op één van de knoppen [A]–[J].

### 4 Bespeel het keyboard.

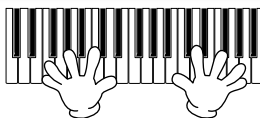

**OPMERKING** De piano-instellingen herstellen  
Druk op de vleugelvormige knop [PIANO RESET].



#### Uw favoriete voices eenvoudig terugroepen

Het instrument beschikt over een enorme hoeveelheid aan voices van hoge kwaliteit, met een uitzonderlijk breed bereik aan instrumentgeluiden. Het instrument is dan ook perfect voor nagenoeg elke muziektoepping. Het grote aantal voices kan echter eerst nogal overweldigend overkomen. Er zijn twee methoden om eenvoudig uw favoriete voice op te roepen:

#### ● Uw favoriete voice opslaan naar de display USER in de display voor voice-selectie en terugroepen met de knop [USER]

- 1 Uw favoriete voices van de PRESET-drive naar de USER-drive kopiëren.  
Zie pagina 71 voor details over de kopieerhandeling.
- 2 Roep de selectiedisplay op.  
[USER] → [F] VOICE (RIGHT1)
- 3 Selecteer de gewenste voice.  
Druk op één van de knoppen [A]–[J] om de voice te selecteren.

#### ● Uw favoriete voice registreren naar het Registration Memory (registratiegeheugen) en terugroepen met de knoppen REGISTRATION MEMORY [1]–[8]

Zie pagina 127 voor details over Registration Memory-handelingen.

## De voicedemo's afspelen

Luister naar de demosong voor de verschillende voices om deze te beluisteren en te horen hoe ze klinken, vooral als totaalgeluid.

**1 Druk op de knop [8 ▼] (DEMO) in de display voor voice-selectie (pagina 33 stap 3), om de demo van de geselecteerde voice te starten.**

**2 Druk nogmaals op de knop [8 ▼] (DEMO) om de demo te stoppen.**

### Percussiegeluiden selecteren

Als één van de drumkit-voices is geselecteerd in de groep [PERCUSSION & DRUM KIT], kunt u verschillende drum- en percussie-instrumentgeluiden via het toetsenbord bespelen. Details zijn te vinden in het Drumkitoverzicht in de afzonderlijke Data List.

Raadpleeg de iconen die boven de toetsen zijn gedrukt om te controleren welke 'Standard Kit 1'-percussiegeluiden zijn toegewezen aan elke toets.

### Geluidseffecten selecteren

U kunt afzonderlijke geluidseffecten, zoals vogelgetjilp en oceaangeluiden via het toetsenbord bespelen. De geluidseffecten zijn gecategoriseerd als 'GM&XG'/'GM2'.

- 1 Gebruik de knoppen [A]/[B]/[F]/[G] (RIGHT 1) om het gedeelte RIGHT 1 te selecteren.
- 2 Druk op de knop [8 ▲] (UP) om de voicecategorieën op te roepen.
- 3 Druk nogmaals op de knop [2 ▲] om pagina 2 weer te geven.
- 4 Druk op de knop [E]/[F] om 'GM&XG'/'GM2' te selecteren.
- 5 Druk nogmaals op de knop [2 ▲] om pagina 2 weer te geven.
- 6 Druk op de knop [F] om 'SoundEffect' te selecteren.
- 7 Druk op één van de knoppen [A]–[J] om het gewenste geluidseffect te selecteren.
- 8 Bespeel het toetsenbord

### GM/XG/GM2-voices selecteren

**OPMERKING** Zie pagina 195 voor meer informatie over de Voicetoewijzingsindeling.

U kunt de GM-/XG-/GM2-voices rechtstreeks via het paneel selecteren.

Voer de hierboven beschreven stappen 1–4 uit, selecteer de gewenste categorie en selecteer vervolgens de gewenste voice.

### Verschillende voices tegelijkertijd bespelen

Het instrument kan verschillende voices tegelijkertijd weergeven (pagina 80).

- **Twee verschillende voices layeren (stapelen)**

Dit is handig voor het creëren van rijke en volle geluiden.

- **Afzonderlijke voices instellen voor het linker- en rechtergedeelte van het toetsenbord**

U kunt verschillende voices met de linker- en rechterhand spelen. U kunt bijvoorbeeld het toetsenbord zo instellen dat u een basvoice met uw linkerhand speelt en een pianovoice met uw rechterhand.

# Oefenen met de songs

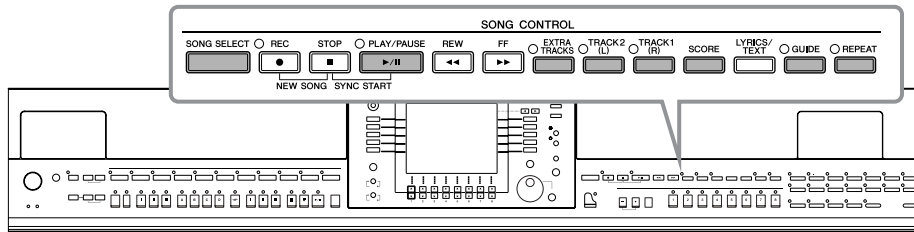

**OPMERKING** Song  
Speelgegevens worden een 'song' genoemd op het instrument.

## Songs afspelen voor het oefenen

Het instrument bevat niet alleen de vooraf ingestelde demosongs, maar ook vele vooraf ingestelde songs. Dit gedeelte bestrijkt basisinformatie over het afspelen van vooraf ingestelde songs of songs die zijn opgeslagen op een cd-rom.

**1 Druk op de knop [SONG SELECT] om de display voor songselectie op te roepen.**



**2 Druk op één van de knoppen [A]–[J] om een songcategorie te selecteren.**

De vooraf ingestelde voices zijn gecategoriseerd en ondergebracht in de betreffende mappen.



**3 Druk op één van de knoppen [A]–[J] om de gewenste song te selecteren.**

U kunt de file ook selecteren door de knop [DATA ENTRY] te gebruiken en vervolgens op de knop [ENTER] te drukken.

**OPMERKING** U kunt onmiddellijk terugspringen naar de originele display door te dubbelklikken op één van de knoppen [A]–[J].

**4 Druk op de knop SONG [PLAY/PAUSE] om het afspelen te starten.**

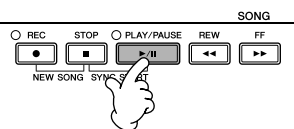

**5 Druk op de SONG-knop [STOP] om het afspelen te stoppen.**

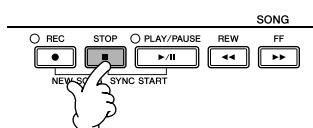

**Songs afspelen die zijn opgeslagen in USER (pagina 43)**

- 1 Druk op de knop [SONG SELECT] om de display voor songselectie op te roepen.
- 2 Druk op de knop TAB [◀][▶] om de tab USER te selecteren.



- 3 Druk op één van de knoppen [A]–[J] om de gewenste song te selecteren.

**OPMERKING Selecteer de file waarin de gegevens zijn opgeslagen.**

U kunt de file waarin de gegevens zijn opgeslagen ook selecteren door op de knop [USER] te drukken.  
[USER] → [A] SONG → [A]–[J]

**Songs afspelen die zijn opgeslagen op een USB-opslagapparaat (pagina 43)**

Zie pagina 22 voor informatie over het gebruik van USB-opslagapparaten.

- 1 Sluit het USB-opslagapparaat aan op de aansluiting [USB TO DEVICE].
- 2 Druk op de knop [SONG SELECT] om de display voor songselectie op te roepen.
- 3 Druk op de knoppen TAB [◀][▶] om de USB-tab ("USB1"/"USB2") te selecteren die overeenkomt met het USB-opslagapparaat dat u in Stap 1 hebt geplaatst.  
De aanduiding "USB1"/"USB2" wordt weergegeven, afhankelijk van het aantal aangesloten apparaten.



- 4 Gebruik de knoppen [A]–[J] om een song te selecteren.

**OPMERKING Selecteer de file waarin de gegevens zijn opgeslagen.**

U kunt de file waarin de gegevens zijn opgeslagen ook selecteren door op de knop [USB] te drukken.  
[USB] → [A] SONG → [A]–[J]

**Songs opeenvolgend afspelen**

U kunt alle songs in een map continu afspelen.

- 1 Selecteer een song in de gewenste map.
- 2 Roep de bedieningsdisplay op.  
[FUNCTION] → [B] SONG SETTING
- 3 Druk op de knop [H] (REPEAT MODE) om 'ALL' te selecteren.
- 4 Druk op de knop SONG [PLAY/PAUSE] om het afspelen te starten.  
Alle songs in de map worden continu op volgorde afgespeeld.
- 5 Druk op de knop SONG [STOP] om continu afspelen te stoppen.
- 6 Druk op de knop [H] om 'OFF' te selecteren in de display in stap 2. Het opeenvolgend afspelen van songs wordt hierdoor gestopt.

### Het volume verhogen van het gedeelte dat moet worden geoefend

Op het instrument kan een enkele song afzonderlijke gegevens voor tot zestien MIDI-kanalen bevatten. Geef het oefenkanaal aan en verhoog het afspeelvolume van het kanaal.

- 1 Selecteer een song. De methode voor het selecteren van een song is dezelfde als 'Songs afspelen voor het oefenen' (pagina 35 stap 1–5).
- 2 Druk op de knop [MIXING CONSOLE] om de display MIXING CONSOLE op te roepen.

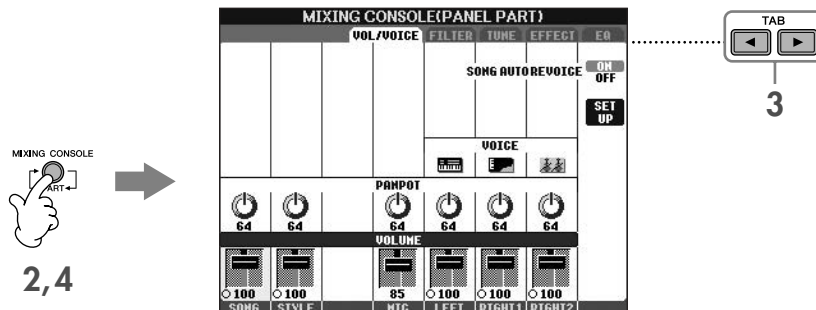

- 3 Druk op de knoppen TAB [◀|▶] om de tab VOL/VOICE te selecteren.
- 4 Druk op de knop [MIXING CONSOLE] tot 'MIXING CONSOLE (SONG CH1–8)' bovenaan in de display wordt weergegeven.
- 5 Druk op de knop [E]/[J] om 'VOLUME' te selecteren.
- 6 Druk op de betreffende knoppen [1 ▲ ▼]–[8 ▲ ▼] om het niveau van het/de gewenste kana(a)l(en) te verhogen. Als het gewenste kanaal niet in de display MIXING CONSOLE (SONG CH1–8) wordt getoond, drukt u op de knop [MIXING CONSOLE] om de display MIXING CONSOLE (SONG CH 9–16) op te roepen.

#### Als u niet weet van welk(e) kana(a)l(en) u het volume moet verhogen:

- Kijk naar de illustraties van de instrumenten die worden aangegeven onder 'VOICE'.

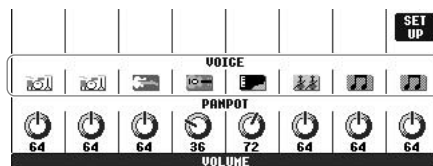

- Kijk naar de kanaalindicatoren die oplichten terwijl de song afspelt. Door deze bekijken terwijl u luistert, kunt u zien welk kanaal u harder moet zetten.

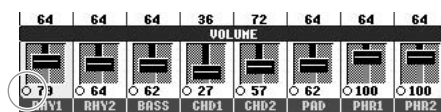

# Muzieknotatie weergeven (Score)

U kunt de muzieknotatie van de geselecteerde song bekijken. Het verdient aanbeveling de muzieknotatie door te lezen voordat u met oefenen begint.

- OPMERKING**
- Het instrument kan de muzieknotatie weergeven van commercieel beschikbare muziekgegevens of van uw opgenomen songs.
  - De getoonde notatie wordt door het instrument gegenereerd op basis van de songgegevens. Hierdoor is het mogelijk dat dit niet exact gelijk is aan de in de handel verkrijgbare bladmuziek van dezelfde song (vooral bij de weergegeven notatie van complexe passages met veel korte noten).
  - De notatiefuncties kunnen niet worden gebruikt om songgegevens te creëren door het invoeren van noten. Zie pagina 139 voor informatie over het creëren van songgegevens.

## 1 Selecteer een song (pagina 35).

## 2 Druk op de knop [SCORE] om de muzieknotatie weer te geven.

- OPMERKING** Kijk de hele notatie door voordat u de song afspeelt.  
Druk op de knop TAB [▶] om de volgende pagina's te bekijken.

## 3 Druk op de knop SONG [PLAY/PAUSE] om het afspelen te starten.

De 'bal' stuit mee door de notatie om de huidige positie aan te geven.

## 4 Druk op de SONG-knop [STOP] om het afspelen te stoppen.

## De notatiedisplay veranderen

U kunt de notatiedisplay desgewenst aanpassen aan uw persoonlijke voorkeur.

### 1 Druk op de knop [SCORE] om de muzieknotatie weer te geven.

### 2 Wijzig de volgende instellingen naar wens.

#### ● De grootte van de muzieknotatie veranderen

Druk op de knop [7 ▲ ▼] om de grootte van de muzieknotatie te veranderen.

#### ● Alleen de notatie voor het rechterhand-/ linkerhandgedeelte weergeven

Druk op de knop [1 ▲ ▼]/[2 ▲ ▼] om de weergave van het linkerhandpartij/rechterhandgedeelte uit te schakelen.

#### ● De notatiedisplay aanpassen

##### • De nootnaam links van de noot aangeven

1 Druk op de knop [5 ▲ ▼] (NOTE) om de nootnaam weer te geven.

2 Druk op de knop [8 ▲ ▼] (SET UP) om de gedetailleerde instellingsdisplay op te roepen.

3 Druk op de knop [6 ▼] (NOTE NAME) om 'Fixed Do' te selecteren.

4 Druk op de knop [8 ▲] (OK) om de instelling toe te passen.

##### • De nootkleuren inschakelen (CVP-405)

Druk op de knop [6 ▲ ▼] om COLOR (kleur) aan te zetten.

#### **OPMERKING** Over de nootkleuren

Deze kleuren liggen vast voor elke noot en kunnen niet worden gewijzigd.  
C: rood, D: geel, E: groen, F: oranje, G: blauw, A: paars en B: grijs

#### ● Het aantal maten in de display verhogen

U kunt het aantal weergegeven maten vergroten door het aantal andere weergegeven items te verminderen (partijen, songteksten, akkoorden, enz.).

Gebruik de knoppen [1 ▲ ▼]–[4 ▲ ▼] om het item uit te zetten dat u niet wilt laten weergeven.

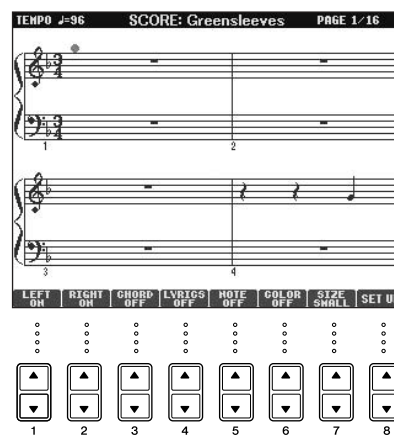

Stel naar wens de gedetailleerde parameters in voor de notatieweergave.

**1 Druk op de knop [8 ▲ ▼] (SET-UP) om de gedetailleerde instellingsdisplay op te roepen.**

**2 Druk op de knoppen [1 ▲ ▼]–[6 ▲ ▼] om de notatieweergave in te stellen.**

LEFT CH/RIGHT CH	<p>Hiermee wordt bepaald welk MIDI-kanaal in de songgegevens wordt gebruikt voor het linkerhand-/rechterhandgedeelte. Deze instelling gaat terug naar AUTO als er een andere song wordt geselecteerd.</p> <p><b>AUTO</b> De MIDI-kanalen in de songgegevens voor de rechter- en linkerhandgedeelten worden automatisch toegewezen. Hierbij worden de gedeelten op hetzelfde kanaal ingesteld als het kanaal dat is opgegeven bij [FUNCTION] → [B] SONG SETTING.</p> <p><b>1–16</b> Het opgegeven MIDI-kanaal (1–16) wordt toegewezen aan één van de linker- of rechterhandpartijen.</p> <p><b>OFF (alleen LEFT CH)</b> Geen kanaaltoewijzing: de weergave van het linkerhandtoetsgedeelte wordt uitgeschakeld.</p>
KEY SIGNATURE	<p>Hiermee kunt u de toonsoort veranderen tijdens een song, op de positie waar deze is gestopt. Dit menu is handig als de geselecteerde song geen toonsoortinstellingen bevat voor het weergeven van notatie.</p>
QUANTIZE	<p>Hiermee kunt u de nootresolutie in de notatie regelen, waarbij u de timing van alle weergegeven noten kunt verschuiven of corrigeren zodat ze worden rechtgetrokken naar een bepaalde nootwaarde. Zorg ervoor dat u de kortste nootwaarde selecteert die in de song wordt gebruikt.</p>
NOTE NAME	<p>Hiermee wordt het type nootnaam geselecteerd dat links van de noot in de notatie wordt aangegeven. De hierna volgende drie typen zijn mogelijk. De instellingen hier zijn beschikbaar als de parameter NOTE in 'De nootnaam links van de noot aangeven' in stap 1 is ingesteld op ON.</p> <p><b>A, B, C</b> Nootnamen worden aangegeven met letters (C, D, E, F, G, A, B).</p> <p><b>FIXED DO (vaste Do)</b> Nootnamen worden aangegeven in solfège en verschillen afhankelijk van de geselecteerde taal. De taal wordt aangegeven bij LANGUAGE in de display OWNER (pagina 63).</p> <p><b>MOVABLE DO (verplaatsbare Do)</b> Nootnamen worden aangegeven in solfège volgens de toonladderintervallen, en zijn daardoor relatief ten opzichte van de toonsoort. De grondtoon wordt aangegeven als Do. In de toonsoort G-majeur zou bijvoorbeeld de grondtoon 'Sol' worden aangegeven als 'Do'. Net als bij 'Fixed Do' is de indicatie verschillend en afhankelijk van de geselecteerde taal.</p>

**3 Druk op de knop [8 ▲] (OK) om de instelling toe te passen.**

**OPMERKING** De instellingen voor notatieweergave opslaan.

De notatieweergave-instellingen kunnen worden opgeslagen als onderdeel van een song (pagina 158).

## Eénhandsoefening met de Guide Lamps (gidslampjes)

De toetsgidslampjes geven de noten aan die u zou moeten spelen, wanneer u ze zou moeten spelen en hoe lang u ze ingedrukt zou moeten houden. U kunt ook in uw eigen tempo oefenen, aangezien bij de begeleiding wordt gewacht totdat u de juiste noot speelt. Demp hier het rechter of linkerhandgedeelte en probeer de partij met behulp van de gidslampjes te oefenen.

## Het rechterhandgedeelte oefenen (TRACK 1) door de gidslampjes te gebruiken

**1 Selecteer een song (pagina 35).**

**2 Zet de knop [GUIDE] aan.**

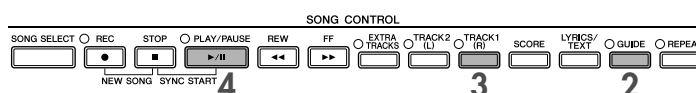

### 3 Druk op de knop SONG [TRACK 1] om het rechterhandgedeelte te dempen.

De indicator van de knop [TRACK 1 (R)] gaat uit. U kunt nu die partij zelf spelen.

**OPMERKING** De gidslampjes een inleiding laten knipperen in de muziek  
Selecteer NEXT (pagina 138) bij GUIDE LAMP TIMING.

### 4 Druk op de knop SONG [PLAY/PAUSE] om het afspelen te starten.

Oefen de gedempte partij met behulp van de gidslampjes.

**OPMERKING** Het tempo aanpassen  
Zie pagina 31.

**Snel het tempo veranderen tijdens een uitvoering (Tap-functie)**

U kunt het tempo ook tijdens het afspelen van een song nog wijzigen door twee keer in het gewenste tempo op de knop [TAP TEMPO] te tikken.

### 5 Druk op de SONG-knop [STOP] om het afspelen te stoppen.

### 6 Zet de knop [GUIDE] uit.

#### De volumebalans tussen de song en het toetsenbord aanpassen

Hiermee kunt u de volumebalans aanpassen tussen het afspelen van de song en het geluid dat u via het toetsenbord bespeelt.

1 Roep de hoofddisplay op.  
[DIRECT ACCESS] → [EXIT]

**OPMERKING** De balansdisplay wordt onderaan op de hoofddisplay weergegeven.  
Als de balansdisplay niet wordt weergegeven, drukt u op de knop [EXIT].  
(Op de CVP-401 opent u de display voor de volumebalans door op de knop [C] te drukken.)

2 Druk op de knop [1 ▲ ▼] om het songvolume aan te passen. Druk op de knop [6 ▲ ▼] om het (RIGHT 1)-volume van het toetsenbord aan te passen.

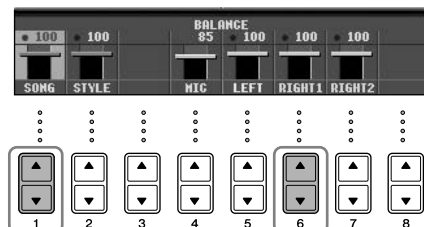

**OPMERKING** Over toetsenbordgedeelten (Right 1, Right 2, Left)  
Zie pagina 80.

#### Overige gidsfuncties

De initiële instelling 'Follow Lights' (pagina 138) is gebruikt in de instructies 'Eénhandsoefening met de Guide Lamps (gidslampjes)' hiervoor. Er zijn extra functies in de functie Guide, zoals hieronder beschreven. Zie pagina 137 om een gidsfunctie te selecteren.

##### □ Voor toetsenspel

- **Any Key**  
Hiermee oefent u de timing van het indrukken van de toetsen.

##### □ Voor karaoke

- **Karao-key**  
Hiermee wordt automatisch de timing geregeld van het afspelen van songs zodat deze overeenkomt met uw zingen. Dit is een handige eigenschap wanneer u wilt meezingen met uw toetsenspel (pagina 54).
- **Vocal CueTIME (CVP-405/403)**  
Hiermee wordt automatisch de timing geregeld van het begeleidingsgedeelte zodat deze overeenkomt met de melodie (toonhoogte) van uw zingen. Zo kunt u het zingen met de juiste toonhoogte oefenen.



## Het linkerhandgedeelte (TRACK 2) oefenen door de gidslampjes te gebruiken

**1,2** Volg dezelfde stappen als bij 'Het rechterhandgedeelte (TRACK 1) oefenen door de gidslampjes te gebruiken' op pagina 39.

**3** Druk op de knop [TRACK 2] om het linkerhandgedeelte te dempen.

De indicator van de knop [TRACK 2 (L)] gaat uit. U kunt nu die partij zelf spelen.

**4** Druk op de knop SONG [PLAY/PAUSE] om het afspelen te starten en de gedempte partij met de gidslampjes te oefenen.

**5** Druk op de SONG-knop [STOP] om het afspelen te stoppen.

**6** Zet de knop [GUIDE] uit.

## Oefenen met de herhaaldelijke afspeelfunctie

De songherhalingsfuncties kunnen worden gebruikt om herhaaldelijk een song of een bepaald bereik aan maten in een song af te spelen. Dit is handig voor het herhaaldelijk oefenen van moeilijk te spelen frasen.

### Een song herhaaldelijk terugspelen

- 1 Selecteer een song (pagina 35).
- 2 Druk op de knop [REPEAT] om herhaaldelijk afspelen aan te zetten.
- 3 Druk op de knop SONG [PLAY/PAUSE] om het afspelen te starten.  
De song wordt herhaaldelijk afgespeeld totdat u op knop SONG [STOP] drukt.
- 4 Druk op de knop SONG [STOP] om het afspelen te stoppen.
- 5 Druk op de knop [REPEAT] om het herhaaldelijk afspelen uit te zetten.

### Een bereik aan maten aangeven en ze herhaaldelijk afspelen (A-B Repeat)

- 1 Selecteer een song (pagina 35).
- 2 Druk op de knop SONG [PLAY/PAUSE] om het afspelen te starten.
- 3 Geef het herhalingsbereik aan.  
Druk op de knop [REPEAT] aan het beginpunt (A) van het bereik dat moet worden herhaald. Druk nogmaals op de knop [REPEAT] aan het eindpunt (B). Na een automatische inleiding (om u te helpen in de frase te komen), wordt het gedeelte van punt A tot punt B herhaaldelijk afgespeeld.

**OPMERKING** Onmiddellijk terugkeren naar punt A

Als u op de knop [STOP] drukt, gaat de song terug naar punt A, ongeacht of de song wordt afgespeeld of is gestopt.

- 4 Druk op de knop SONG [STOP] om het afspelen te stoppen.
- 5 Druk op de knop [REPEAT] om het herhaaldelijk afspelen uit te zetten.

## Overige methoden voor het aangeven van het A-B-herhalingsbereik

- **Het herhalingsbereik aangeven terwijl de songs zijn gestopt.**

- 1 Druk op de knop [FF] om verder te gaan naar de positie van punt A.
- 2 Druk op de knop [REPEAT] om punt A aan te geven.
- 3 Druk op de knop [FF] om verder te gaan naar de positie van punt B.
- 4 Druk nogmaals op de knop [REPEAT] om punt B aan te geven.

- **Het herhalingsbereik tussen punt A en het eind van de song aangeven.**

Als u alleen punt A opgeeft, wordt herhaaldelijk afgespeeld tussen punt A en het einde van de song.

## Uw spel opnemen

Neem uw spel op door de Quick Record-functie te gebruiken. Dit is een effectief oefenhulpmiddel, waarmee u makkelijk uw eigen spel kunt vergelijken met de originele song die u oefent. U kunt deze functie ook gebruiken om alleen duetten te oefenen, als u uw leraar of partner zijn of haar gedeelte van te voren hebt laten opnemen.

### 1 Druk tegelijkertijd op de knoppen [REC] en [STOP].

Er wordt automatisch een lege song ingesteld voor opname.

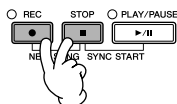

### 2 Selecteer een voice (pagina 32). De geselecteerde voice wordt opgenomen.

### 3 Druk op de knop [REC].

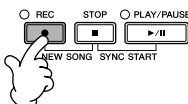

### 4 Start het opnemen.

Het opnemen begint automatisch zodra u een noot op het toetsenbord speelt.

### 5 Druk op de knop SONG [STOP] om het opnemen te stoppen.

Er verschijnt een bericht waarin u wordt gevraagd of u het opgenomen spel wilt opslaan. Druk op de knop [EXIT] om het bericht te sluiten.

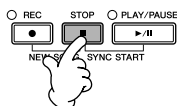

### 6 Druk op de SONG-knop [PLAY/PAUSE] om het opgenomen spel af te spelen.

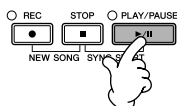

## 7 Sla het opgenomen spel op.

- 1 Druk op de knop [SONG SELECT] om de display voor songselectie op te roepen.
- 2 Druk op de knoppen TAB [◀][▶] om de juiste tab (USER, USB, enz.) te selecteren waarnaar u de gegevens wilt opslaan. Selecteer USER om de gegevens naar het interne geheugen op te slaan of selecteer USB om de gegevens op te slaan naar een USB-opslagapparaat.
- 3 Druk op de knop [6▼] (SAVE) om de display voor naamgeving van files op te roepen.
- 4 Voer de file-naam in (pagina 74).
- 5 Druk op de knop [8▲] (OK) om de file op te slaan.  
Druk op de knop [8▼] (CANCEL) als u het opslaan wilt annuleren.

### ⚠ LET OP

De opgenomen song gaat verloren als u van song verandert of als u het instrument uitzet zonder de opslagbewerking uit te voeren.

**Als het volgende bericht verschijnt: 'Song' changed. Save?/'Song' speichern?/'Song' modifié. Sauv.?/'Song' cambiado. ¿Guardar?/Salvare 'Song' ?**

De opgenomen gegevens zijn nog niet opgeslagen. Druk op de knop [G] (YES) om de display voor songselectie te openen en de gegevens op te slaan (zie hierboven). Druk op de knop [H] (NO) om de bewerking te annuleren.

### Songs afspelen die zijn opgeslagen op een USER/USB-opslagapparaat

Zie pagina 36.

## Achtergrondpartijen spelen met de speelassistentietechnologie

Deze eigenschap maakt het uitzonderlijk eenvoudig om de achtergrondpartijen mee te spelen met de afgespeelde song.

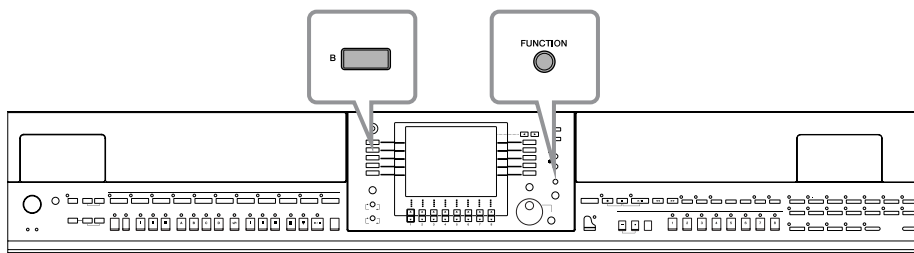

### OPMERKING Voordat u speelhulptechnologie gebruikt

U kunt de speelhulptechnologie alleen gebruiken als de song akkoordgegevens bevat. Als de song deze gegevens bevat, wordt de huidige akkoordnaam tijdens het afspelen van de song getoond in de hoofddisplay. Zo kunt u eenvoudig controleren of de song akkoordgegevens bevat of niet.

## 1 Selecteer een song (pagina 35).

Wij bevelen u aan de songs in de map 'Sing-a-long' te gebruiken in deze voorbeeldinstructies.

## 2 Roep de bedieningsdisplay op.

[FUNCTION] → [B] SONG SETTING

## 3 Druk op de knop [8▲▼] om de [P.A.T.] (Performance Assistant) in te schakelen.

#### 4 Druk op de knop SONG [PLAY/PAUSE] om het afspelen te starten.

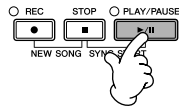

#### 5 Bespeel het keyboard.

Het instrument stemt uw spel op het toetsenbord automatisch af op het afspelen van de song en de akkoorden, ongeacht welke toetsen u indrukt. Het past zelfs het geluid aan in overeenstemming met uw manier van spelen. Probeer eens op de drie verschillende onderstaande manieren te spelen.

- Met de linker- en rechterhand tegelijk spelen (methode 1).

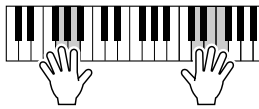

Speel drie noten tegelijkertijd met uw rechterhand.

- Met de linker- en rechterhand tegelijk spelen (methode 2).

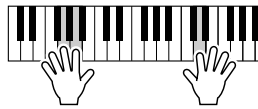

Speel verscheidene noten achter elkaar met verschillende vingers van uw rechterhand.

- Beurtelings met de linker- en rechterhand spelen.

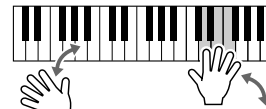

Speel drie noten tegelijkertijd met uw rechterhand.

#### 6 Druk op de SONG-knop [STOP] om het afspelen te stoppen.

#### 7 Druk op de knop [8 ▲ ▼] om de [P.A.T.] (Performance Assistant) uit te schakelen.

## Begeleiding afspelen met de automatische begeleidingsfunctie (stijl afspelen)

Met de automatische begeleidingsfunctie kunt u automatische begeleidingen afspelen door gewoon 'akkoorden' met uw linkerhand te spelen. Hierdoor kunt u automatisch het geluid van een complete band of orkest creëren, zelfs als u alleen speelt. Het automatische begeleidingsgeluid wordt opgebouwd met de ritmepatronen van de stijlen. De stijlen van het instrument bestrijken een uitgebreide reeks verschillende muziekgenres waaronder pop, jazz en vele andere.

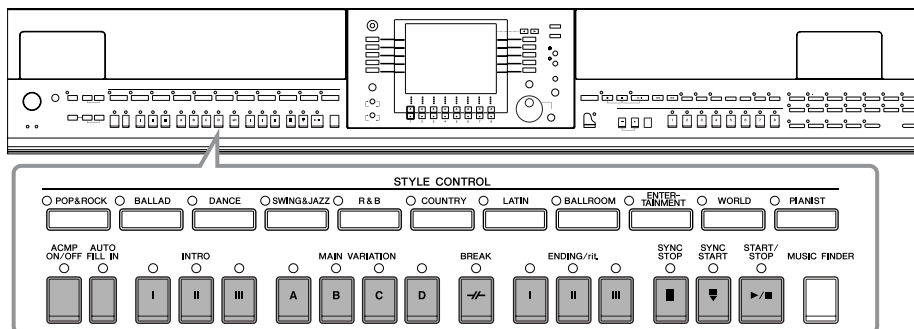

# 'Mary Had a Little Lamb' spelen met de automatische begeleidingseigenschap

## MARY HAD A LITTLE LAMB

Traditional

Stijl: Country Pop

The musical score is presented in two systems. Each system contains four measures of music. The first system has chords C, C, G, and C. The second system has chords C, C, G, and C, followed by an 'Ending' section. Fingerings and keyboard diagrams are provided for each measure.

### 1 Druk op de knop STYLE CONTROL "COUNTRY".

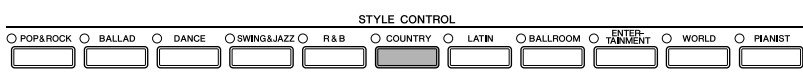

#### Tempoweergave boven de stijlnaam inschakelen

U kunt selecteren of het tempo wordt weergegeven boven de stijlnaam.

- 1 Roep de bedieningsdisplay op.  
[FUNCTION] → [J] UTILITY → TAB [◀][▶] CONFIG 2
- 2 Selecteer de knop [B] (2 DISPLAY STYLE TEMPO) en schakel de tempoweergave in/uit met de knoppen [5 ▲ ▼]/ [6 ▲ ▼].
  - ON:  
Tempo wordt weergegeven boven de stijlnaam.  
Met de standaardinstellingen is de functie Display Style Tempo ingeschakeld.
  - OFF:  
Tempo wordt niet weergegeven boven de stijlnaam.

## 2 Druk op één van de knoppen [A]–[J] om een 'CountryPop'-stijl te selecteren.

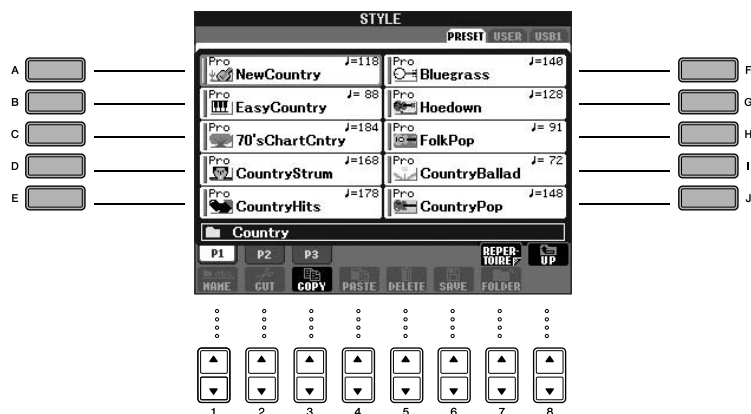

- OPMERKING**
- Het stijlype en de bepaalde karakteristieken worden aangegeven boven de vooraf ingestelde stijlnaam. Zie pagina 103 voor details over de karakteristieken.
  - Als op de knop [7 ▲] (REPERTOIRE) wordt gedrukt nadat er een stijl is geselecteerd, kunt u de aangepaste paneelinstellingen (voor voices, tempo's enz.) oproepen die het beste overeenkomen met de geselecteerde stijl. Om terug te keren naar de voorgaande display, drukt u op de [EXIT]-knop.
  - U kunt onmiddellijk terugspringen naar de originele display door te dubbelklikken op één van de knoppen [A]–[J].

## 3 Druk op de knop [ACMP ON/OFF] om de automatische begeleiding aan te zetten.

Gebruik de linkerhandsectie (onderste deel) van het toetsenbord om de akkoorden te spelen voor het laten klinken van de automatische begeleiding.

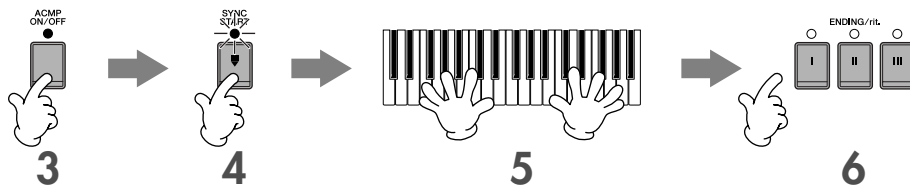

## 4 Druk op de knop [SYNC START] om de automatische begeleiding op stand-by te zetten. Zo wordt de begeleiding gestart zodra u begint te spelen.

## 5 Zodra u een akkoord speelt met uw linkerhand, begint de automatische begeleiding.

Probeer eens akkoorden met uw linkerhand te spelen en een melodie met uw rechter.

- OPMERKING** Akkoordvingerzettingen  
Er zijn zeven verschillende vingerzettingmethoden die u kunt gebruiken om akkoorden op te geven (pagina 103).

## 6 Speel automatisch een passend einde door te drukken op de knop [ENDING], op het punt in de notatie (pagina 45) dat wordt aangegeven door 'Ending'.

Als het afspelen van Ending is voltooid, stopt het afspelen van de stijl automatisch.

- OPMERKING**
- Over de verschillende stijlen**  
Zie het stijloverzicht in het afzonderlijke Data List-boekje.
  - Snel het stijlt tempo veranderen tijdens een uitvoering (Tap-functie)**  
Het tempo kan ook tijdens het spelen worden gewijzigd door twee keer in het gewenste tempo op de knop [TAP TEMPO] te tikken.
  - Het splitpunt (de grens tussen het rechter- en linkerhandbereik) aangeven.**  
Zie pagina 107.
  - De aanslagreactie voor het afspelen van stijl aan-/uitzetten (Style Touch).**  
Zie pagina 106.

### De volumebalans tussen de stijl en het toetsenbord aanpassen (pagina 40)

Hiermee kunt u de volumebalans aanpassen tussen het afspelen van stijl en het geluid dat u op het toetsenbord speelt.

1 Roep de hoofddisplay op.

[DIRECT ACCESS] → [EXIT]

**OPMERKING** De balansdisplay wordt onderaan op de hoofddisplay weergegeven. Als de balansdisplay niet is geselecteerd, drukt u op de knop [EXIT].  
(Op de CVP-401 opent u de display voor de volumebalans door op de knop [C] te drukken.)

2 Druk op de knop [2 ▲ ▼] om het stijlvolume aan te passen. Druk op de knop [6 ▲ ▼] om het (RIGHT 1)-volume van het toetsenbord aan te passen.

## Patroonvariatie

Terwijl u speelt, kunt u automatisch speciaal gecreëerde intro's en afsluitingen, alsook variaties in de ritme-/akkoordpatronen toevoegen, voor meer dynamische, professioneel klinkende uitvoeringen. Er zijn verschillende automatische begeleidingspatroonvariaties voor elke situatie: voor het beginnen van uw spel, tijdens uw spel en voor het beëindigen van uw spel. Probeer de variaties uit en combineer ze vrijelijk.

## Het spelen beginnen

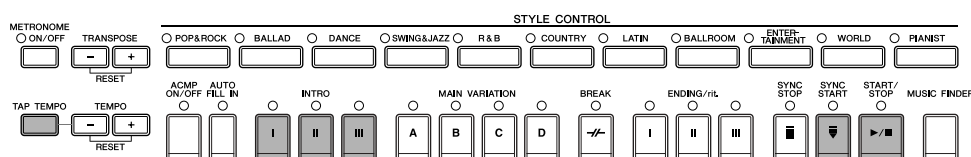

### ● Start/Stop

Stijlen worden afgespeeld zodra de knop STYLE CONTROL [START/STOP] wordt ingedrukt.

### ● Intro

Dit wordt gebruikt voor het begin van de song. Elke vooraf ingestelde stijl beschikt over drie verschillende intro's. Als het afspelen van de intro is voltooid, schuift de begeleiding door naar de hoofdsectie (zie 'Main' bij 'Tijdens afspelen van stijl' verderop).

Druk op één van de knoppen INTRO [I]–[III] voordat het afspelen van stijl wordt gestart en druk op de knop STYLE CONTROL [START/STOP] om het afspelen van stijl te starten.

### ● Synchro Start

Hiermee kunt u het afspelen starten zodra u op het toetsenbord begint te spelen.

Druk op de knop [SYNC START] terwijl het afspelen van stijl is gestopt en speel een akkoord in het akkoordgedeelte van het toetsenbord om het afspelen van stijl te starten.

### ● Tap

Tik het tempo in en start de stijl automatisch in het ingetikte tempo. Tik gewoon (indrukken/loslaten) op de knop [TAP TEMPO] (vier keer voor een 4/4 maatsoort) en het afspelen van de stijl begint automatisch op het door u ingetikte tempo.

**OPMERKING** In de volgende display kunnen het specifieke drumgeluid en de aanslagsnelheid (luidheid) van het geluid wanneer de Tap-functie wordt gebruikt, worden geselecteerd.  
[FUNCTION] → [J] UTILITY → TAB[◀] CONFIG 1 → [B] 4 TAP

### Fade In

Zie pagina 187 voor informatie over de instellingen.

**OPMERKING** Zie pagina 105 voor details over het instellen van de fade-in- en fade-out-tijd.

## Tijdens afspelen van stijl

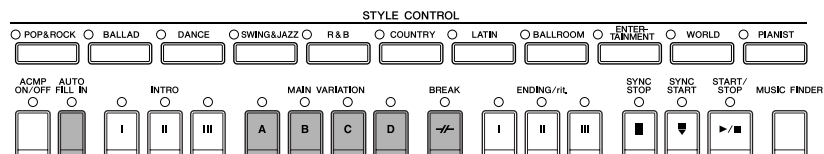

### ● Main

De Main-sectie wordt gebruikt voor het spelen van het hoofdgedeelte van de song. Er wordt een begeleidingspatroon afgespeeld van verscheidene maten en dit wordt eindeloos herhaald. Elke vooraf ingestelde stijl beschikt over vier verschillende patronen.

Druk op één van de knoppen MAIN [A]–[D] tijdens het afspelen van stijl.

### ● Fill In

Met de fill-in-secties kunt u dynamische variaties en breaks aan het ritme van de begeleiding toevoegen, om zo uw spel nog professioneler te laten klinken.

Zet de knop [AUTO FILL IN] aan voordat u het afspelen van stijl start of tijdens het afspelen. Druk vervolgens gewoon op één van de knoppen MAIN/AUTO FILL (A, B, C, D) terwijl u speelt, en de geselecteerde fill-in-sectie speelt automatisch (AUTO FILL), waardoor de automatische begeleiding wordt opgeluisterd. Als de fill-in klaar is, gaat deze naadloos over in de geselecteerde mainsectie (A, B, C, D).

Zelfs als [AUTO FILL] is uitgezet, wordt door te drukken op de knop van de momenteel spelende sectie automatisch een fill-in afgespeeld voordat wordt teruggegaan naar de desbetreffende hoofdsectie.

### ● Break

Hiermee kunt u dynamische variaties en breaks aan het ritme van de begeleiding toevoegen, om uw spel nog professioneler te laten klinken.

Druk op de knop [BREAK] tijdens het afspelen van stijl.

## Om het spelen te beëindigen

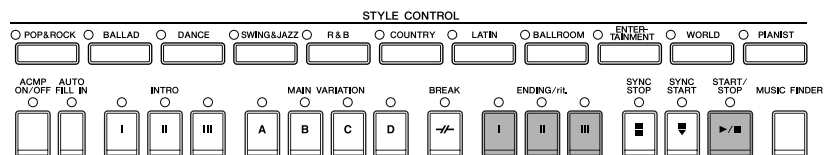

### ● Start/Stop

Stijlen worden gestopt zodra op de knop STYLE CONTROL [START/STOP] wordt gedrukt.

### ● Ending

De Ending-sectie wordt gebruikt voor het einde van de song. Elke vooraf ingestelde stijl beschikt over drie verschillende afsluitingen. Als de afsluiting is voltooid, stopt de stijl automatisch.

Druk op één van de knoppen ENDING/rit. [I]–[III] tijdens het afspelen van stijl]. U kunt de afsluiting geleidelijk laten vertragen (ritardando) door nogmaals op dezelfde [ENDING/rit.]-knop te drukken terwijl de afsluiting wordt afgespeeld.

**OPMERKING** Als u op de knop ENDING/rit. [I] drukt tijdens het spelen, wordt automatisch een fill-in afgespeeld voor de ENDING/rit. [I].

### ● Fade Out

Zie pagina 187 voor informatie over de instellingen.

**OPMERKING** Zie pagina 105 voor details over het instellen van de fade-in- en fade-out-tijd.

## Overige

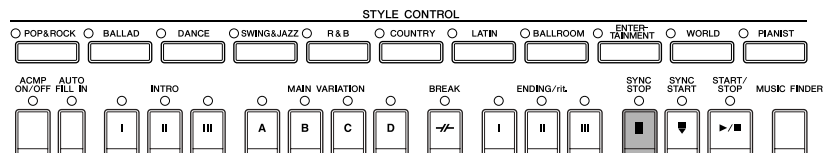

### ● Synchro Stop

Als Synchro Stop aan is, kunt u de stijl op elk moment stoppen en starten door gewoon de toetsen los te laten of te spelen (in het akkoordgedeelte van het toetsenbord). Dit is een goede manier om dramatische breaks en accenten aan uw spel toe te voegen.

Druk op de knop [SYNC STOP] voordat u het afspelen van stijl start.

**OPMERKING** • Schakel Synchro Stop in door toetsen in te drukken/los te laten (Synchro Stop-venster)

Zie pagina 106.

• Het sectiepatroon vastleggen op óf intro, óf main (Section Set)

U kunt deze functie bijvoorbeeld instellen op Intro om gemakkelijk automatisch een intro te laten spelen telkens wanneer u een stijl selecteert (pagina 106).



**Over de lampjes van de sectieknoppen (INTRO/MAIN/ENDING, enz.)**

- Groen  
De sectie is niet geselecteerd.
- Rood  
De sectie is momenteel geselecteerd.
- Uit  
De sectie bevat geen gegevens en kan niet worden gespeeld.

## Leren hoe akkoorden te spelen (aan te geven) voor het afspelen van stijl

### Leren de noten te spelen van bepaalde akkoorden

Als u de naam van een akkoord weet maar niet weet hoe u dit moet spelen, kunt u het instrument u de te spelen noten laten aangeven (functie Chord Tutor (Akkoordleraar)).

#### 1 Roep de bedieningsdisplay op.

[FUNCTION] → [C] STYLE SETTING/SPLIT POINT/CHORD FINGERING → TAB[◀][▶] CHORD FINGERING

#### 2 Druk op de knop [6▲▼] om de grondtoonnoot te selecteren.

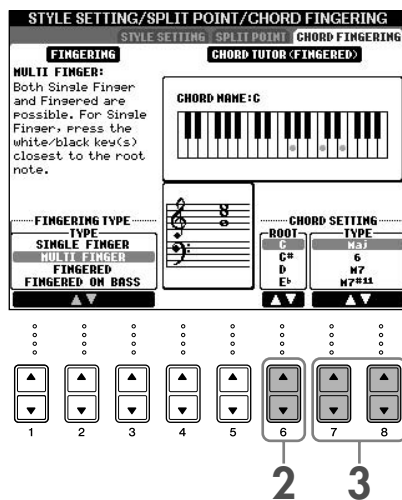

#### 3 Druk op de knop [7▲▼]/[8▲▼] om het akkoordsoort te selecteren.

De noten die u moet spelen om het geselecteerde akkoord samen te stellen, worden in de display getoond.

**OPMERKING** De noten die worden getoond komen overeen met de vingerzetting 'Fingered', ongeacht welke vingerzetting is geselecteerd (pagina 104).

## Controleren hoe de akkoorden moeten worden gespeeld via de gidslampjes

Voor songs die akkoordgegevens bevatten, kunt u de afzonderlijke noten van het akkoord laten aangegeven door de gidslampjes op het instrument.

**1 Selecteer een song (pagina 35).**

**2 Druk op de knop [FUNCTION] en druk op de knop [B] om de display SONG SETTING op te roepen. Zorg ervoor dat GUIDE MODE is ingesteld op 'Follow Lights'.**

**3 Druk op de knop [ACMP ON/OFF] om de automatische begeleiding aan te zetten.**

**4 Druk op de knop [GUIDE].**

**5 Druk op de knop SONG [PLAY/PAUSE] om het afspelen te starten.**

De gidslampjes in het akkoordgedeelte van het toetsenbord knipperen overeenkomstig het akkoord van de song. Probeer het akkoord te oefenen, overeenkomstig de gidslampjes.

## Passende paneelinstellingen voor de geselecteerde stijl (One Touch Setting)

One Touch Setting is een krachtige en handige eigenschap die automatisch de meest geschikte paneelinstellingen (voices of effecten, enz.) oproept voor de momenteel geselecteerde stijl, met één druk op een enkele knop. Als u al hebt besloten welke stijl u wenst te gebruiken, kunt u One Touch Setting automatisch de passende voice voor u laten selecteren.

**1 Selecteer een stijl (pagina 46 stap 2).**

**2 Druk op één van de knoppen ONE TOUCH SETTING [1]–[4].**

Hierdoor worden niet alleen onmiddellijk alle instellingen (voices, effecten, etc.) opgeroepen die bij de huidige stijl passen, maar worden tevens automatisch ACMP en SYNC. START aangezet zodat u onmiddellijk kunt beginnen met het spelen van de stijl.

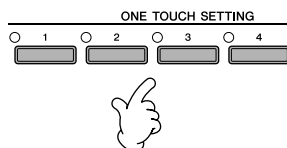

**3 Zodra u een akkoord met uw linkerhand speelt begint de geselecteerde stijl.**

### **OPMERKING** Parameter Lock

U kunt bepaalde parameters (bijv. effect, splitpunt, enz.) 'op slot zetten' zodat deze uitsluitend kunnen worden geselecteerd via de paneelregelaars (pagina 128).

## Handige tips voor het gebruik van One Touch Setting

### ● Automatisch de One Touch Settings veranderen met de Main-secties (OTS Link)

Met de handige OTS (One Touch Setting) Link-functie kunt u automatisch de One Touch Settings wijzigen als u een andere Main-sectie (A–D) selecteert. Druk op de knop [OTS LINK] om de functie OTS Link te gebruiken.

#### **OPMERKING** De timing voor OTS-veranderingen instellen

De One Touch Settings kunnen met twee verschillende timingen worden ingesteld om met de secties te veranderen (pagina 106).

### ● De paneelinstellingen opslaan naar de OTS

U kunt ook uw eigen One Touch Setting-set-ups maken.

- 1 Stel de paneelregelaars (zoals voice, stijl, effecten, enzovoorts) naar wens in.
- 2 Druk op de knop [MEMORY].
- 3 Druk op één van de knoppen ONE TOUCH SETTING [1]–[4].  
Er verschijnt een bericht in de display waarin u wordt gevraagd de paneelinstellingen weg te schrijven. U kunt de paneelinstellingen opslaan met een andere file (stap 4), dus registreer de instellingen onder een favoriet nummer tussen 1 en 4.
- 4 Druk op de knop [F] (YES) om de display voor stijlselectie op te roepen en de paneelinstellingen als een stijl-file op te slaan (pagina 70).

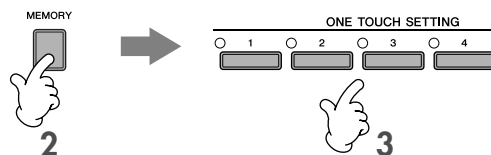

#### **⚠ LET OP**

De paneelinstellingen die worden opgeslagen onder de verschillende OTS-knoppen gaan verloren als u van stijl verandert of het instrument uitzet zonder de opslagbewerking uit te voeren.

# Ideale setups voor elke song oproepen — Music Finder

Als u een bepaald muziekgenre wilt gaan spelen, maar niet goed weet welke stijl- en voice-instellingen hierbij passen, kan de handige functie Music Finder u hierbij helpen. Selecteer simpelweg het gewenste genre in de Music Finder-'records' en het instrument maakt automatisch alle daarbij passende paneelinstellingen, die u in staat stellen om muziek van dit genre te spelen.

Een nieuwe record kan worden gecreëerd door de momenteel geselecteerde te bewerken (pagina 110).

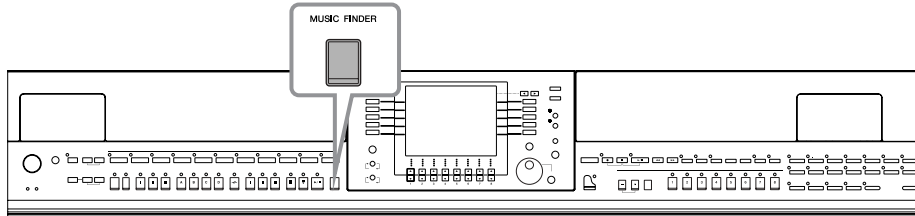

**OPMERKING** De gegevens (records) van Music Finder zijn niet hetzelfde als songgegevens en kunnen niet worden teruggespeeld.

## 1 Druk op de knop [MUSIC FINDER] om de display MUSIC FINDER op te roepen.

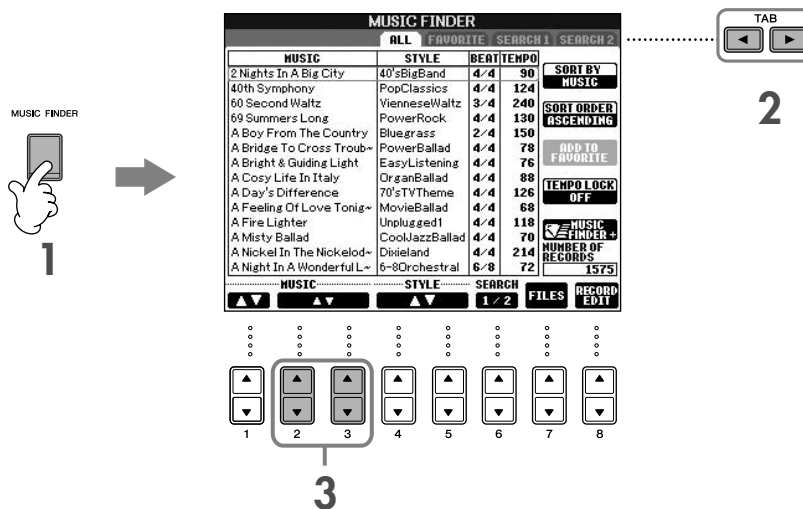

## 2 Druk op de knop TAB [◀] om de tab ALL te selecteren.

De tab ALL bevat de vooraf ingestelde records.

## 3 Selecteer de gewenste record door de volgende vier zoekcategorieën te gebruiken. Druk op de knoppen [2▲▼]/[3▲▼] om een record te selecteren.

**OPMERKING** • U kunt ook de gewenste record selecteren door de knop [DATA ENTRY] te gebruiken en vervolgens op de knop [ENTER] te drukken.

### • De records doorzoeken

De Music Finder is ook uitgerust met een handige zoekfunctie, die u in staat stelt om een songtitel of trefwoord in te voeren — en onmiddellijk alle records die overeenkomen met uw zoekcriteria op te roepen (pagina 108).

- **MUSIC** ..... Bevat de songtitel of het muziekgenre waarmee de verschillende records worden omschreven, zodat u gemakkelijk de gewenste muziekstijl kunt vinden.

### **OPMERKING** Alfabetisch omhoog of omlaag stappen door de songs

Als de songtitels alfabetisch zijn gerangschikt, gebruikt u de knop [1▲▼] om alfabetisch omhoog of omlaag te stappen door de songs. Druk tegelijkertijd op de knoppen [▲▼] om de cursor naar de eerste record te verplaatsen.

- **STYLE**..... Dit is de vooraf ingestelde stijl die aan de record is toegewezen.

### **OPMERKING** Alfabetisch omhoog of omlaag stappen door de stijlen

Als de stijlnamen alfabetisch zijn gerangschikt, gebruikt u de knop [4▲▼]/[5▲▼] om alfabetisch omhoog of omlaag te stappen door de stijlen. Druk tegelijkertijd op de knoppen [▲▼] om de cursor naar de eerste record te verplaatsen.

- **BEAT** ..... Dit is de maatsoort die voor elke van de records is geregistreerd.
- **TEMPO** ..... Dit is de toegewezen tempo-instelling voor de record.

## 4 Bespeel het keyboard.

Merk op dat de paneelinstellingen automatisch zijn gewijzigd zodat ze overeenkomen met het muziekgenre van de geselecteerde record.

### OPMERKING

#### • Tempo Lock

Met de functie TEMPO LOCK kunt u vermijden dat het tempo wordt gewijzigd tijdens het afspelen van stijl, wanneer een andere record wordt geselecteerd. Druk op de knop [I] (TEMPO LOCK) in de display MUSIC FINDER om de functie Tempo Lock aan te zetten.

#### • Parameter Lock

U kunt bepaalde parameters (bijv. effect, splitpunt, enz.) 'op slot zetten' zodat deze uitsluitend kunnen worden geselecteerd via de paneelregelaars (pagina 128).

# De paneelinstellingen oproepen die bij de stijl passen (Repertoire)

Met de handige Repertoire-functie worden automatisch de meest geschikte paneelinstellingen (voicenummer e.d.) voor de geselecteerde stijl opgeroepen.

## 1 Selecteer de stijl waarvoor u de paneelinstellingen wilt oproepen op het tabblad "PRESET"/"USER" op de display voor het selecteren van de stijl.

### OPMERKING

De Repertoire-functie geldt voor stijlen op het tabblad "PRESET"/"USER". De Repertoire-functie kan niet worden gebruikt voor stijlen die zijn opgeslagen op een USB-opslagapparaat. Als u de Repertoire-functie wilt gebruiken, slaat u de gewenste stijl op in het tabblad "USER".

## 2 Druk op de knop [7 ▲] (REPertoire).

De paneelinstellingen die passen bij de geselecteerde stijl worden gezocht volgens de recordgroep van de Music Finder. De lijst met zoekresultaten wordt weergegeven op de display "SEARCH 2" van de Music Finder.

### ⚠ LET OP

Als het resultaat van het doorzoeken van de record in de display "SEARCH 2" al is weergegeven, gaat het zoekresultaat verloren.

## 3 Druk op de knoppen [2 ▲ ▼]–[3 ▲ ▼] om de gewenste paneelinstellingen te selecteren.

### De records sorteren

Druk op de knop [F] (SORT BY) om de records te sorteren.

- MUSIC ..... De records worden gesorteerd op songtitel.
- STYLE ..... De records worden gesorteerd op stijlnaam.
- BEAT ..... De records worden gesorteerd op maatsoort.
- TEMPO ..... De records worden gesorteerd op tempo.

### De volgorde van de records veranderen

Druk op de knop [G] (SORT ORDER) om de volgorde van de records (oplopend of aflopend) te veranderen.

# Met afgespeelde songs meezingen (Karaoke) of met uw eigen spel

Door een microfoon op het instrument (CVP-405/403) aan te sluiten, kunt u plezier beleven aan het meezingen met een afspelende song (Karaoke) of met uw eigen spel.

De songteksten kunnen worden getoond als de song songtekstgegevens bevat. Zing met de microfoon terwijl u de songteksten zingt die in de display worden aangegeven. Songteksten kunnen ook met de muzieknotatie worden weergegeven, waardoor u met de notatie en songteksten kunt meespelen en meezingen.

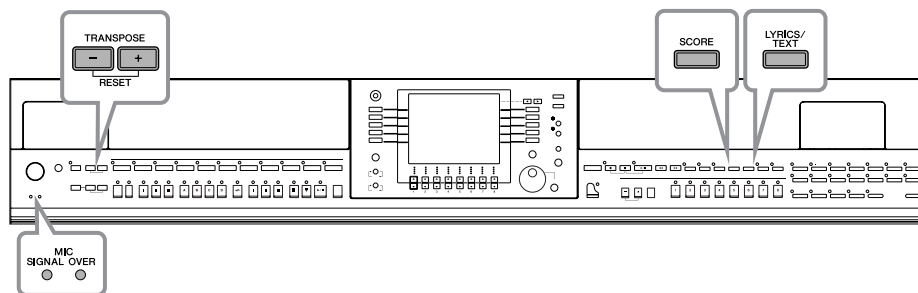

## Een microfoon aansluiten (CVP-405/403)

**1** Zorg ervoor dat u een conventionele dynamische microfoon hebt.

**2** Stel de knop [INPUT VOLUME] op het onderpaneel van het instrument in op de minimumpositie.

**3** Sluit de microfoon aan op de [MIC./LINE IN]-aansluiting.

**OPMERKING** Stel het INPUT VOLUME altijd in op het minimum als er niets is aangesloten op de [MIC/LINE IN]-aansluiting. Aangezien de MIC/LINE IN-aansluiting zeer gevoelig is, kan deze storingen oppikken en produceren, zelfs als er niets op is aangesloten.

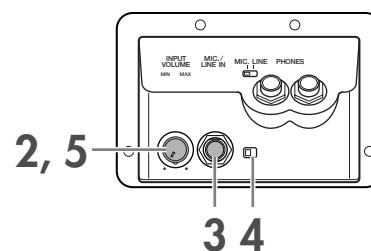

**4** Stel de schakelaar [MIC. LINE] in op 'MIC'.

**5** (Zet de microfoon eerst aan als deze een voeding heeft.) Pas de knop INPUT VOLUME aan terwijl u in de microfoon zingt.

Pas de regelaars aan terwijl u de SIGNAL- en OVER-lampjes in de gaten houdt. Het SIGNAL-lampje licht op om aan te geven dat er een audiosignaal wordt ontvangen. Zorg ervoor dat u het INPUT VOLUME zo aanpast dat dit lampje oplicht. Het OVER-lampje licht op als het ingangsniveau te hoog is. Zorg ervoor dat u het INPUT VOLUME zo aanpast dat dit lampje niet oplicht.

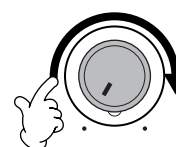

### De microfoon loskoppelen

- 1 Stel de knop [INPUT VOLUME] op het onderpaneel van het instrument in op de minimumpositie.
- 2 Koppel de microfoon los van de aansluiting [MIC./LINE IN].

**OPMERKING** Stel de knop [INPUT VOLUME] in op de minimumpositie voordat u het instrument uitzet.

# Zingen met de display LYRICS

Probeer te zingen terwijl u een song afspeelt die songtekstgegevens bevat

## 1 Selecteer een song (pagina 35).

## 2 Druk op de knop [LYRICS/TEXT] (CVP-403/401: [LYRICS]) om de songtekst weer te geven.

Als de tekstdisplay wordt weergegeven, drukt u op de knop [1 ▼] (LYRICS) om de songtekst weer te geven.

## 3 Druk op de knop SONG [PLAY/PAUSE] om het afspelen te starten.

Zing mee terwijl u de songteksten in de display volgt. De kleur van de songteksten verandert terwijl de song speelt.

## 4 Druk op de SONG-knop [STOP] om het afspelen te stoppen.

### OPMERKING

- **Als de songteksten onleesbaar zijn**  
Het kan zijn dat u de Lyrics Language-instelling op 'International' of 'Japans' moet zetten in de SONG-instellingsdisplay ([FUNCTION] → [B] SONG SETTING), als de getoonde songteksten verminkt of onleesbaar zijn. Deze instelling kan worden opgeslagen als onderdeel van de songgegevens (pagina 158).
- **De songtekstachtergrondillustratie veranderen (CVP-405)**  
U kunt de achtergrondillustratie van de songtekstdisplay veranderen. Druk op de knop [7 ▲ ▼]/[8 ▲ ▼] (BACKGROUND) in de songtekstdisplay om de selectiedisplay voor de songtekstillustratie op te roepen met de beschikbare illustratie-files. Selecteer hierin de gewenste file. Druk op de knop [EXIT] om terug te keren naar de voorgaande display. De songtekstachtergrondillustratie kan worden opgeslagen naar de song (pagina 158).
- **De songteksten veranderen**  
U kunt de songteksten desgewenst wijzigen (pagina 162).

### Tekst weergeven (CVP-405)

Met deze functie kunt u tekstbestanden (die zijn gemaakt op een computer) weergeven op de display van het instrument. Dit biedt u verschillende handige mogelijkheden, zoals het weergeven van songteksten, akkoordnamen en tekstnotities.

- 1 Sluit het USB-opslagapparaat dat het tekstbestand bevat aan op de [USB TO DEVICE]-aansluiting.
- 2 Druk op de knop [LYRICS/TEXT] om de tekst weer te geven.  
Als de songtekst wordt weergegeven, drukt u op de knop [1 ▼] (TEXT) om de tekst weer te geven.
- 3 Druk op de knoppen [5 ▲ ▼]/[6 ▲ ▼] (TEXT FILE) om de display voor het selecteren van tekst op te roepen.
- 4 Druk op de TAB [◀][▶]-knoppen om de gewenste TAB te selecteren.
- 5 Dubbelklik op één van de knoppen [A]–[J] om een tekstbestand te selecteren.  
Als de tekst lang is, gebruikt u de TAB [◀][▶]-knoppen om andere pagina's te selecteren.

Er kan een optionele voetpedaal worden gebruikt om de pagina's om te slaan (pagina 187).

De volgende extra instellingen zijn beschikbaar in de display TEXT:

LYRICS .....Schakelt het scherm naar de display Lyrics.

CLEAR.....Wist de tekst van de display (de tekstgegevens zelf worden niet gewist).

F (FIXED) 11 pt (punt)–

P (PROPORTIONAL) 16 pt.....Bepaalt het teksttype (vast of proportioneel) en de grootte van het lettertype.

TEXT FILE.....Opent de display voor het selecteren van tekst.

BACK GROUND.....Hiermee kunt u de achtergrondillustratie van de tekstdisplay wijzigen, net als bij de display Lyrics die hiervoor werd beschreven. De achtergrondinstelling geldt voor zowel de display Lyrics als Text.

### OPMERKING

- Het tekstbestand, dat wordt gekopieerd in de USER-tab, kan worden weergegeven.
- Het toepassen van regeleinde (of 'carriage return') wordt niet automatisch gedaan in het instrument. Als een zin niet volledig wordt weergegeven vanwege beperking in de schermruimte, voer dan een regeleinde in op uw computer.
- Als de achtergrondkleur wordt aangegeven in de songgegevens, kan de BACKGROUND instelling niet worden gewijzigd.

**De songteksten/tekst weergeven op een externe TV-monitor (CVP-405)**

De in de display aangegeven songtekst/tekst kan ook worden uitgevoerd via de VIDEO OUT-aansluiting.

- 1 Gebruik een geschikte videokabel om de [VIDEO OUT]-aansluiting van het instrument aan te sluiten op de video-ingangsaansluiting van de TV-monitor.
- 2 Stel het externe televisie-/videomonitorsignaal in (NTSC of PAL) zoals dat wordt gebruikt door uw videoapparatuur, indien nodig.
  - 1 Roep de bedieningsdisplay op.  
[FUNCTION] → [J] UTILITY → TAB [◀][▶] SCREEN OUT
  - 2 Druk op de knop [1 ▲ ▼] om het externe televisie-/videomonitorsignaal te selecteren.

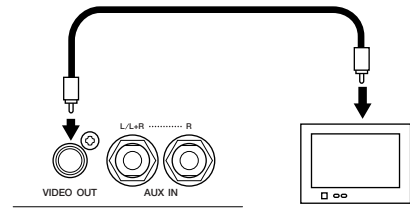

## Handige functies voor karaoke

Het tempo aanpassen	➤	pagina 31
Transponeren	➤	Zie hieronder.
Effecten op uw stem toepassen (CVP-405/403)	➤	pagina 56
Harmoniestemmen aan uw stem toevoegen (CVP-405/403)	➤	pagina 57
Zingen oefenen met de juiste toonhoogte (Vocal CueTIME) (CVP-405/403)	➤	pagina 137

## Transponeren

U kunt deze functie gebruiken om de toonsoort van de song aan te passen als deze te hoog of te laag is.

- De songtoonsoort omhoog transponeren ..... Druk op de knop TRANSPOSE [+].
- De songtoonsoort omlaag transponeren..... Druk op de knop TRANSPOSE [-].
- De transponering opnieuw instellen ..... Druk tegelijkertijd op de knoppen TRANSPOSE [+][-].

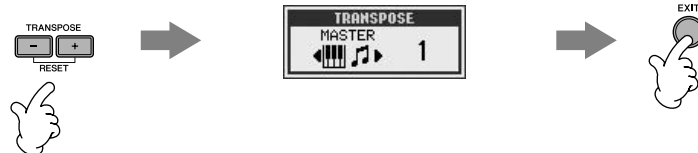

## Effecten op uw stem toepassen (CVP-405/403)

U kunt ook verscheidene effecten op uw stem toepassen.

### 1 Roep de bedieningsdisplay op.

[FUNCTION] → [G] MIC SETTING/VOCAL HARMONY

### 2 Druk op de knoppen [4 ▲ ▼]/[5 ▲ ▼] om het effect aan te zetten.

#### **OPMERKING** Een effecttype selecteren

U kunt het effecttype selecteren in de Mixing Console (pagina 91).



## Harmoniestemmen aan uw stem toevoegen (CVP-405/403)

U kunt ook automatisch verscheidene harmoniestemmen op uw stem toepassen.

### 1 Selecteer een song die akkoordgegevens bevat (pagina 35).

Als de song deze gegevens bevat, wordt de huidige akkoordnaam tijdens het afspelen van de song getoond in de hoofddisplay. Zo kunt u eenvoudig controleren of de song akkoordgegevens bevat of niet.

### 2 Roep de bedieningsdisplay op.

[FUNCTION] → [G] MIC SETTING/VOCAL HARMONY

### 3 Druk op de knoppen [6 ▲ ▼]/[7 ▲ ▼] om de harmoniestemmen (Vocal Harmony) aan te zetten.

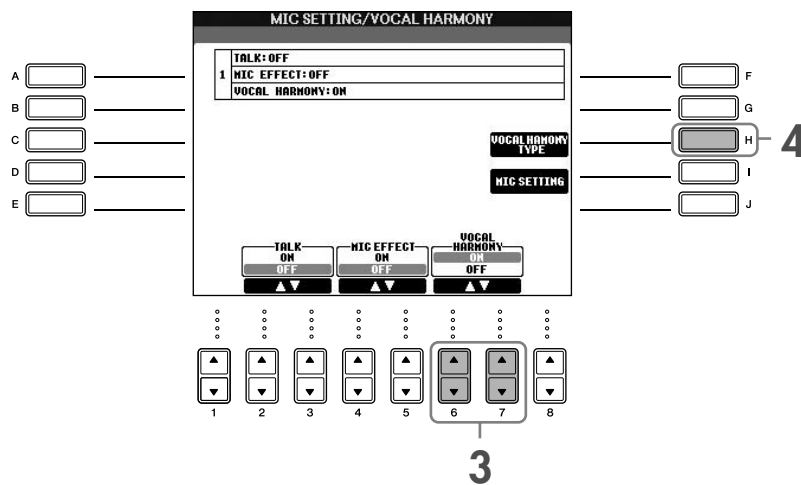

### 4 Druk op de knop [H] om de VOCAL HARMONY-selectiedisplay op te roepen.

### 5 Druk op één van de knoppen [A]–[J] om een Vocal Harmony-type te selecteren.

Zie de afzonderlijke Data List voor details over de Vocal Harmony-typen.

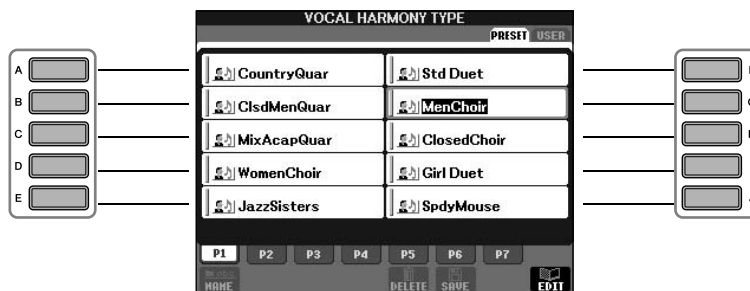

### 6 Druk op de knop [ACMP ON/OFF] om de automatische begeleiding aan te zetten.

### 7 Druk op de knop SONG [PLAY/PAUSE] en zing in de microfoon.

De harmonie wordt overeenkomstig de akkoordgegevens op uw stem toegepast.

### Het microfoon- en songvolume aanpassen (pagina 40)

U kunt de volumebalans tussen het afspelen van songs en de microfoon aanpassen.

1 Roep de hoofddisplay op.

[DIRECT ACCESS] → [EXIT]

**OPMERKING** De balansdisplay wordt onderaan op de hoofddisplay weergegeven.  
Als de balansdisplay niet wordt weergegeven, drukt u op de knop [EXIT].

2 Druk op de knop [4 ▲ ▼] om het microfoonvolume aan te passen.

Druk op de knop [1 ▲ ▼] om het songvolume aan te passen.

## Handige functies voor meezingen met uw eigen spel

De toonsoort veranderen (Transpose)	➤	Zie hieronder.
De muzieknootatie weergeven op het instrument en de songteksten op TV (CVP-405)	➤	pagina 59
Aankondigingen maken tussen songs (CVP-405/403)	➤	pagina 59
De afspeeltiming regelen met uw stem (Karao-key)	➤	pagina 137

### De toonsoort veranderen (Transpose)

U kunt zowel de song als uw toetsenspel in overeenstemming brengen met een bepaalde toonsoort. De songgegevens staan bijvoorbeeld in F, maar u voelt zich het best thuis bij het zingen in D, en u bent gewend het toetsenbord te bespelen in C. Zet om dit te bereiken Master Transpose op '0', Keyboard Transpose op '2' en Song Transpose op '-3'. Dit brengt de toetsenbordpartij omhoog en de songgegevens naar beneden naar uw gewenste toonsoort voor het zingen.

#### 1 Roep de bedieningsdisplay op.

[FUNCTION] → [D] CONTROLLER → TAB [▶] KEYBOARD/PANEL → [B] TRANSPOSE ASSIGN

#### 2 Druk op de knop [4 ▲ ▼]/[5 ▲ ▼] om het gewenste transponeringstype te selecteren.

De volgende typen zijn beschikbaar. Selecteer het type dat het beste past bij wat u wilt.

##### ●KEYBOARD

Transponeert de toonhoogte van de via het toetsenbord bespeelde voices en het afspelen van de stijl (geregeld door wat u in het akkoordgedeelte van het toetsenbord speelt).

##### ●SONG

Transponeert de toonhoogte van het afspelen van songs.

##### ●MASTER

Hiermee wordt de algehele toonhoogte van het instrument getransponeerd.

#### 3 Druk op de knop TRANSPOSE [-]/[+] om te transponeren.

U kunt de waarde instellen in stappen van halve noten.

Druk tegelijkertijd op de knoppen [+][-] om de transponeringswaarde opnieuw in te stellen.

#### 4 Druk op de knop [EXIT] om de display TRANSPOSE te sluiten.

## De muzieknotatie weergeven op het instrument en de songteksten en tekst op TV (CVP-405)

Met deze handige meezingfunctie wordt de muzieknotatie in de display van het instrument weergegeven (zodat u die kunt spelen), terwijl alleen de songteksten op een afzonderlijke TV (pagina 56) worden weergegeven, zodat uw publiek kan meezingen.

### 1 Roep de bedieningsdisplay op.

[FUNCTION] → [J] UTILITY → TAB [◀][▶] SCREEN OUT

### 2 Druk op de knop [3 ▲]/[4 ▲] om LYRICS te selecteren.

## Aankondigingen maken tussen songs (CVP-405/403)

Deze functie is ideaal voor het maken van aankondigingen tussen uw zanguitvoeringen. Als u een song zingt, worden gewoonlijk verscheidene effecten aan de MIC-setup toegewezen. Als u echter uw publiek toespreekt, kunnen deze effecten storend of onnatuurlijk klinken. Telkens wanneer de TALK-functie wordt aangezet, worden de effecten automatisch uitgeschakeld.

### 1 Roep de bedieningsdisplay op.

[FUNCTION] → [G] MIC SETTING/VOCAL HARMONY

### 2 Druk op de knop [2 ▲]/[3 ▲] (TALK) om de functie aan te zetten.

**OPMERKING** Talk-instellingen kunnen ook worden aangepast, zodat u alle gewenste effecten aan uw stem kunt toevoegen wanneer u uw publiek toespreekt (pagina 170).

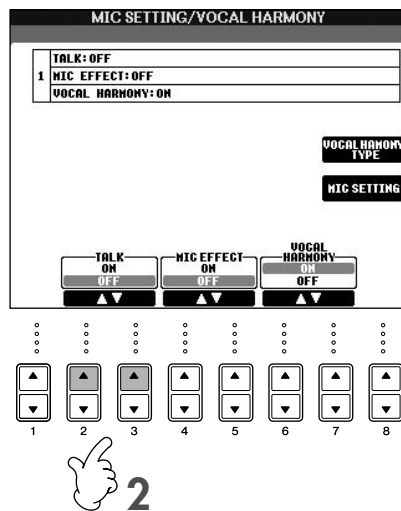

## Uw spel opnemen als audio (USB Audio Recorder) (CVP-405/403)

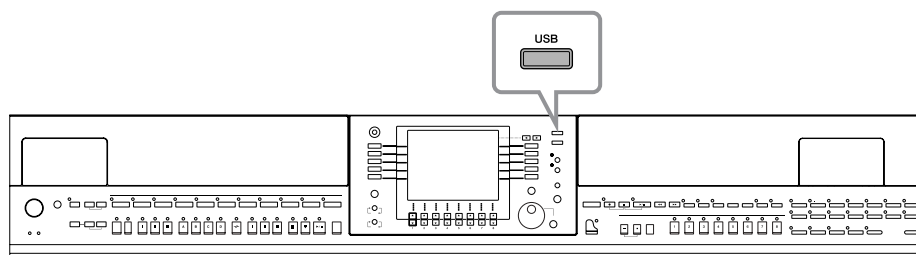

hier leert u hoe u uw spel als audiogegevens kunt opnemen op een USB-opslagapparaat. Als u bijvoorbeeld een gitaar, microfoon of ander apparaat aansluit op het instrument, kunt u een samenspel van gitaar en toetsenbord opnemen, of u zelf opnemen terwijl u meezingt bij het afspelen van een song. De spelgegevens worden opgeslagen als een WAV-file met een normale cd-kwaliteit (44,1 kHz/16-bits). Omdat de file kan worden afgespeeld op een computer, hebben luisteraars het desbetreffende instrument niet nodig om de opname te beluisteren. Hierdoor kunt u uw spel en opnames gemakkelijk met uw vrienden delen via e-mail, uw eigen cd's opnemen of de opnames uploaden naar websites zodat vele anderen er ook van kunnen genieten.

Het instrument biedt de opnamemethoden MIDI-opname en audio-opname. Zie pagina 192 voor informatie over het verschil tussen audio- en MIDI-opnames. Zie pagina 196 voor specifieke instructies voor MIDI-opnames.

- OPMERKING**
- Als u zelf een cd wilt opnemen, hebt u een cd-r-station (of compatibel apparaat) nodig. Raadpleeg de handleiding van uw computer voor meer informatie.
  - Als u een opgenomen bestand toevoegt aan een e-mailbericht, moet het bestand klein genoeg zijn om te kunnen worden verzonden.

### U kunt de volgende geluiden opnemen.

- Interne toongenerator van het instrument.  
Toetsenbordgedeelten (Right 1, Right 2, Left), songgedeelten, stijlgedeelten
- Invoer van een microfoon, gitaar of ander instrument (via de [MIC./LINE IN]-aansluiting).
- Invoer van een ander audioapparaat, zoals een cd-speler, mp3-speler of dergelijke (via de [MIC./LINE IN]-aansluiting).

**OPMERKING** Songs waarop copyright rust, zoals preset songs, en het geluid van de metronoom kunnen niet worden opgenomen.

### De opgenomen gegevens die gebruikmaken van deze functie worden opgeslagen als:

- Stereo WAV-gegevens
- 44,1 kHz samplefrequentie/16-bits resolutie

## Uw spel opnemen als audio

Probeer nu een opname te maken terwijl u via een aangesloten microfoon meezingt met een afgespeelde song. De maximale opnameduur is 80 minuten, maar dit kan variëren afhankelijk van de capaciteit van het USB-opslagapparaat.

### 1 Stel de gewenste voice enz. in die u wilt gebruiken voor uw spel en sluit een microfoon aan. (Zie pagina 28 voor informatie over het instellen van de voice; zie pagina 54 voor het aansluiten van een microfoon.)

Hier ziet u ook als voorbeeld hoe u meezingt met begeleiding/het afspelen van stijl. Ga verder met stap 6 voor het instellen van de stijl (pagina 46).

### 2 Sluit het USB-opslagapparaat aan op de aansluiting [USB TO DEVICE].

- OPMERKING**
- Als u uw spel wilt opnemen met de USB Audio Recorder, gebruikt u het compatibele USB-flashgeheugen. Als het USB-flashgeheugen niet compatibel is, kunt u er waarschijnlijk niet normaal mee opnemen/afspelen.
  - Lees voordat u een USB-opslagapparaat gebruikt "Omgaan met het USB-opslagapparaat (USB-flashgeheugen/diskette, enz.)" op pagina 22.

### 3 Druk op de knop [USB].

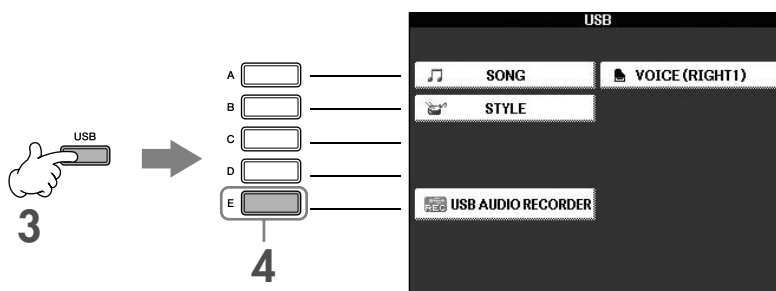

### 4 Druk op de knop [E] (USB AUDIO RECORDER) om de opnamedisplay op te roepen (USB AUDIO RECORDER-display).

### 5 Druk zo nodig op de knop [E] (PROPERTY) om de eigenschappendisplay op te roepen en controleer de informatie van het USB-opslagapparaat.

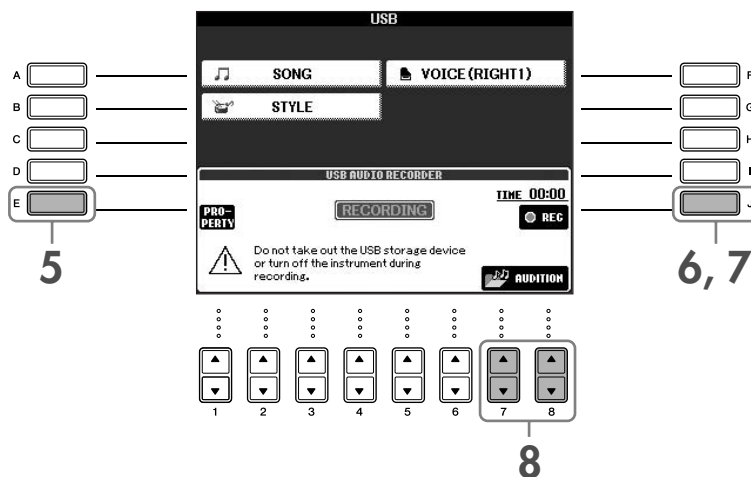

De volgende informatie wordt aangegeven op de eigenschappendisplay.

- DRIVE NAME ..... Het aantal USB-opslagapparaten (USB 1, USB 2, enz.)
- ALL SIZE ..... Grootte van het USB-opslagapparaat
- FREE AREA ..... Beschikbare opnameruimte op het USB-opnameapparaat
- POSSIBLE TIME ..... Beschikbare tijd voor opname

Druk op de knop [F] (OK)/[EXIT] om de eigenschappendisplay te sluiten.

**OPMERKING** Het USB-opslagapparaat van "USB1" wordt geselecteerd als opnamebestemming als er meerdere USB-opslagapparaten zijn aangesloten. Als u wilt zien hoeveel USB-opslagapparaten (USB1 en USB2, enz.) er zijn, drukt u op de knop [A]/[B]/[F] op de display van stap 4 en wijzigt u de tab. Druk op de knop [EXIT] om terug te keren naar de voorgaande display.

### 6 Start het opnemen door op de knop [J] (REC) en begin met spelen.

Als de opname begint, verandert de indicatie "RECORDING" op de display in rood (CVP-405) en wordt de verstreken opnametijd weergegeven.

**LET OP**

Vermijd het vaak aansluiten/verwijderen van het USB-opslagapparaat of het te vaak in-/uitschakelen van de stroom. Als u dat wel doet, kunnen de gegevens op het USB-opslagapparaat of de opnamegegevens beschadigd raken.

### 7 Stop het opnemen door op de knop [J] (STOP) te drukken.

De file krijgt automatisch een nieuwe, unieke naam en er wordt een bericht met de naam van de file weergegeven.

**OPMERKING** De opnamebewerking gaat door, ook als u de opnamedisplay sluit door op de knop [EXIT] te drukken. Stop het opnemen door op de knop [J] (STOP) in de opnamedisplay te drukken.

# Het opgenomen spel terugspelen

Speel het opgenomen spel af.

## 1 Roep de USB AUDIO RECORDER-display op.

[USB] → [E] (USB AUDIO RECORDER).

## 2 Druk op de knop [7 ▲ ▼]/[8 ▲ ▼] (AUDITION) om de audiofiles (WAV-gegevens) weer te geven die zijn opgeslagen op het aangesloten USB-opslagapparaat.

De opgenomen file wordt geselecteerd in stap 1-7 (pagina 60). Zie de sectie "Handelingen voor files en mappen in de display voor file-selectie" op pagina 69 voor informatie over de manier waarop u te werk moet gaan om de naam van de weergegeven file te wijzigen of een file te verwijderen. De bewerken waarmee de file/map wordt gekopieerd/verplaatst naar de User-tab kan hier echter niet worden uitgevoerd.

## 3 Druk van de knoppen [A]-[J] op de knop die overeenkomt met de file waarnaar u wilt luisteren en druk vervolgens op de knop [8 ▼] (AUDITION).

De song wordt vanaf het begin teruggespeeld en op de display wordt de voortgang van het afluisteren weergegeven. De display wordt automatisch gesloten als het afluisteren wordt gestopt. Druk op de knop [G] (CANCEL) of [EXIT] om het afluisteren te stoppen.

### LET OP

Vermijd het vaak aansluiten/verwijderen van het USB-opslagapparaat of het te vaak in-/uitschakelen van de stroom. Als u dat wel doet, kunnen de gegevens op het USB-opslagapparaat of de afluistergegevens beschadigd raken.

**OPMERKING** Audio-opnames worden intern verwerkt, waardoor het afspeelvolume geschikt is voor het afspelen op een computer. Het afspeelgeluid kan daardoor vervormd klinken als u met een te hoog volume opneemt. Verlaag in dit geval het volume van elk gedeelte met de display voor de volumebalans (pagina 40) en het mengpaneel (pagina 87), enz., en voer de opname nogmaals uit.

## 4 Druk op de knop [EXIT] om terug te keren naar de USB AUDIO RECORDER-display uit stap 4 van 'Uw spel opnemen als audio' hierboven.

## De taal voor de berichten selecteren

U kunt de volgende talen selecteren voor de displaymededelingen.

- 1 **Roep de bedieningsdisplay op.**  
[FUNCTION] → [J]UTILITY → TAB[◀][▶] OWNER
- 2 **Gebruik de knoppen [4▲▼]/[5▲▼] (LANGUAGE) om de gewenste taal te selecteren.**
- 3 **Druk op de knop [EXIT] om terug te keren naar de voorgaande display.**

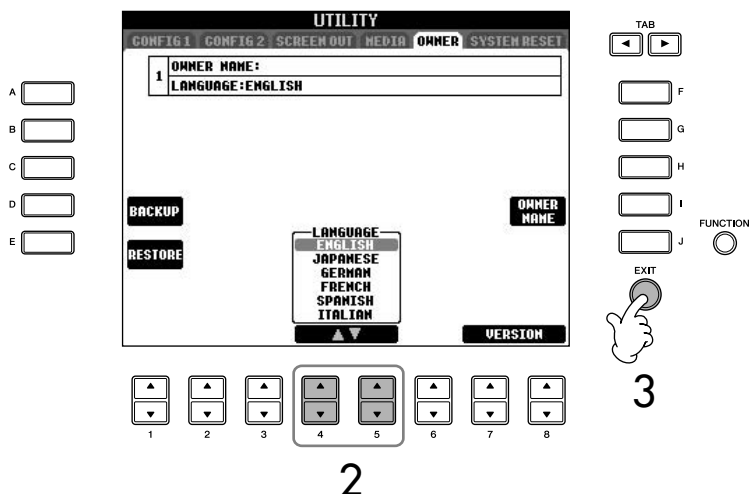

De hier geselecteerde taal wordt ook gebruikt voor verschillende 'berichten' die tijdens de bediening te zien zijn.

## De in de display getoonde berichten

Soms wordt een bericht (informatie- of bevestigingsdialog) op het scherm weergegeven om de bediening te vergemakkelijken. Als het bericht verschijnt, drukt u op de desbetreffende knop.

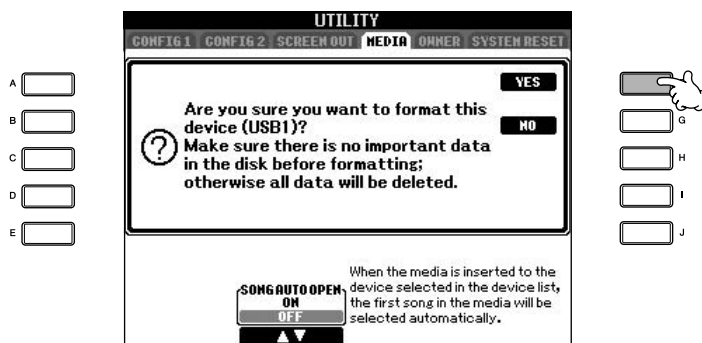

In dit voorbeeld drukt u op de knop [F] (YES) om het formatteren van de MEDIA (USB-opslagapparaat zoals USB-flashgeheugen/diskette, enz.) te starten.

# Onmiddellijke selectie van de displays, Direct Access (directe toegang)

Met de handige functie Direct Access kunt u ogenblikkelijk de gewenste display oproepen door slechts op één extra knop te drukken.

- 1 **Druk op de knop [DIRECT ACCESS].**  
Er verschijnt een bericht in de display waarin u wordt gevraagd op de geschikte knop te drukken.
- 2 **Druk op de knop die overeenkomt met de gewenste instellingsdisplay om zo die display ogenblikkelijk op te roepen.**  
Raadpleeg de afzonderlijke Data List voor een lijst van de displays die kunnen worden opgeroepen met de functie Direct Access.

**Voorbeeld van het oproepen van de display voor de functie Guide**  
Druk op de knop [DIRECT ACCESS] en druk vervolgens op de knop [GUIDE].

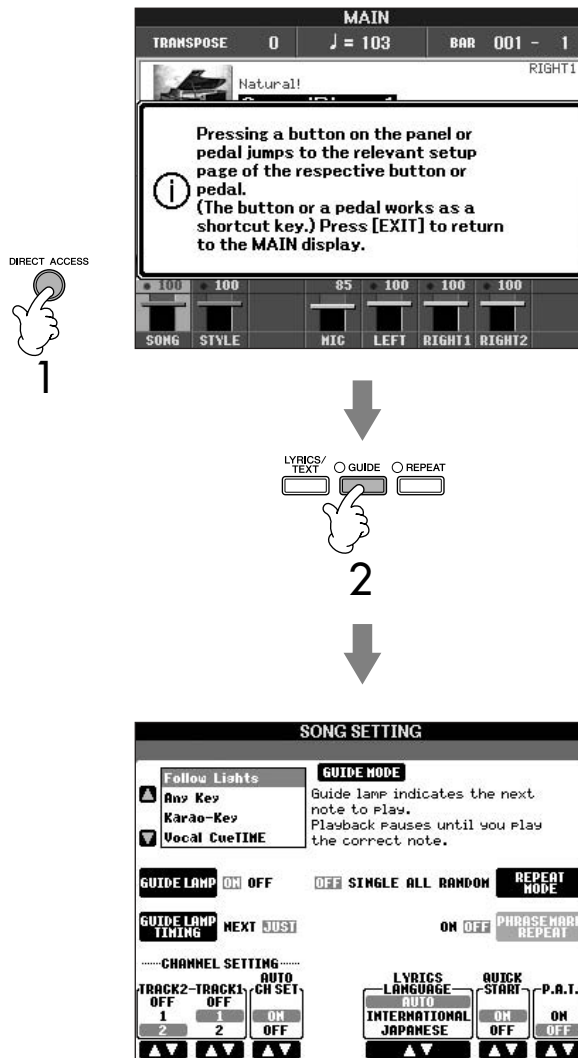

## Naar de hoofddisplay terugkeren

U kunt gemakkelijk terugkeren naar de hoofddisplay vanuit elke andere display door op de knop [DIRECT ACCESS] te drukken en vervolgens op de knop [EXIT].



# Basisdisplays (hoofddisplay en display voor file-selectie)

Er zijn twee basistypen displays – hoofddisplay en selectiedisplay. Hier volgt een beschrijving van de verschillende displaysegmenten en de basisbediening ervan.

## Hoofddisplay

In de hoofddisplay worden de huidige basisinstellingen weergegeven van het instrument, zoals de momenteel geselecteerde voice en stijl, zodat u deze in één oogopslag kunt zien. De hoofddisplay is de display die u gewoonlijk ziet als u het toetsenbord bespeelt.

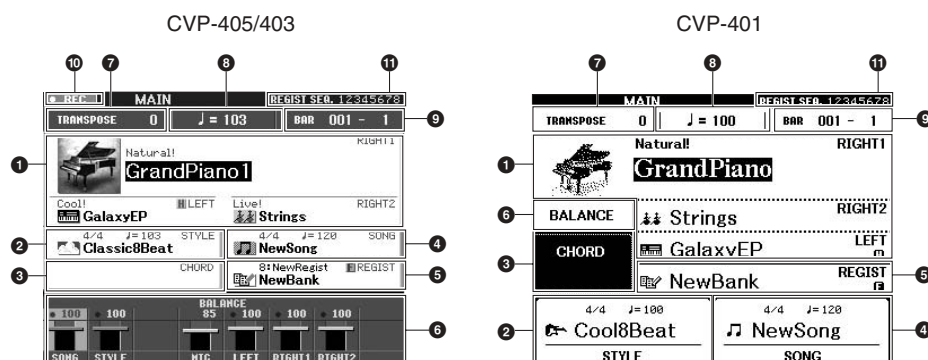

### 1 Voicenaam

- RIGHT 1 (aangegeven aan de rechterraand):  
De voicenaam die momenteel is geselecteerd voor het gedeelte RIGHT 1 (pagina 80).
- RIGHT 2 (aangegeven aan de rechterraand):  
De voicenaam die momenteel is geselecteerd voor het gedeelte RIGHT 2 (pagina 80).
- LEFT (aangegeven aan de rechterraand):

De voicenaam die momenteel is geselecteerd voor het gedeelte LEFT (pagina 80).

Als de functie Left Hold op ON staat, wordt de indicatie 'H' weergegeven (pagina 85).

Als u op een van de knoppen [A]-[C] en [F]-[H] drukt wordt de display voor voice-selectie voor de verschillende gedeelten opgeroepen (pagina 32).

Op de CVP-401 wordt met een van de knoppen [A]-[C] en [F]-[H] de display voor voice-selectie voor de verschillende gedeelten opgeroepen (pagina 32).

### 2 Stijl naam en verwante informatie

Hier worden de momenteel geselecteerde stijl naam, de maatsoort en het tempo weergegeven. Op de CVP-405/403 wordt met de knop [C] de display voor stijlselectie opgeroepen (pagina 46). Op de CVP-401 opent u de display voor stijlselectie door op de knoppen [1 ▲ ▼]-[4 ▲ ▼] te drukken.

### 3 Huidige akkoordnaam

Als de knop [ACMP ON/OFF] is ingesteld op ON, wordt het akkoord getoond dat is opgegeven in het akkoordgedeelte van het toetsenbord.

### 4 Songnaam en verwante informatie

Hier worden de momenteel geselecteerde songnaam, de maatsoort en het tempo weergegeven. Op de CVP-405/403 wordt met de knop [I] de display voor stijlselectie opgeroepen (pagina 46). Op de CVP-401 opent u de display voor stijlselectie door op de knoppen [5 ▲ ▼]-[8 ▲ ▼] te drukken.

Als de song de akkoordgegevens bevat, wordt de huidige akkoordnaam in het segment 'CHORD' vermeld (zie 3 hierboven). Door op de knop [I] te drukken roept u de display op voor de songselectie (pagina 35).

### 5 Naam van Registration Memory-bank

Hier wordt de naam weergegeven van de momenteel geselecteerde Registration Memory-bank.

Door te drukken op de knop [J] roept u de display op voor de selectie van de Registration Memory-bank (pagina 128).

Als de functie Freeze op ON staat, wordt de indicatie 'F' weergegeven (pagina 129).

### Naar de hoofddisplay terugkeren

Op de volgende manier kunt u gemakkelijk terugkeren naar de hoofddisplay vanuit een willekeurige andere display: druk op de knop [DIRECT ACCESS] en vervolgens op de knop [EXIT].

**6 Volumebalans**

Hier wordt de volumebalans tussen de gedeelten weergegeven. Op de CVP-401 opent u de display voor de volumebalans door op de knop [C] te drukken.

Pas de volumebalans aan tussen de gedeelten met de knoppen [1 ▲ ▼]–[8 ▲ ▼].

**7 Transponeren**

Hier wordt de hoeveelheid toonhoogteverandering weergegeven in halve tonen (pagina 56).

**8 Tempo**

Hier wordt het huidige tempo weergegeven van de song of stijl.

**9 BAR (huidige positie van de song of stijl)**

Hier wordt de huidige positie weergegeven van de song, of het maat- en telnummer vanaf het begin van het afspeken van de stijl.

**10 Opnamestatus van de USB Audio recorder (CVP-405/403)**

Tijdens het opnemen wordt de indicatie 'REC' weergegeven.

**11 Registration Sequence**

Verschijnt als de Registration Sequence actief is (pagina 130).

Basisbediening

## Configuratie en basisbediening van de display voor file-selectie

De display voor de file-selectie wordt weergegeven als u op één van de knoppen in de volgende illustratie drukt. Van hieruit kunt u voices, stijlen en andere gegevens selecteren.

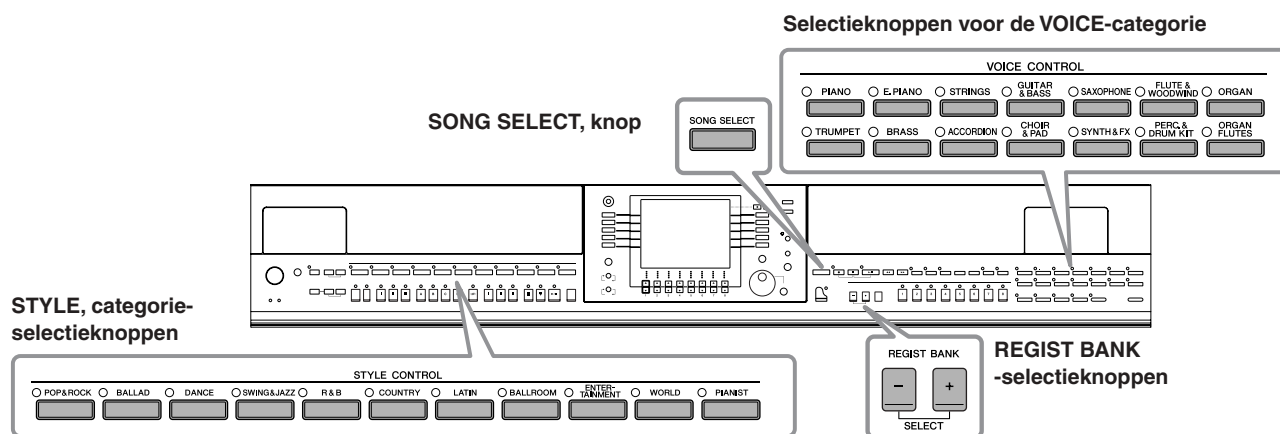

## Configuratie van de display voor file-selectie

**• Locatie (drive) van gegevens**

**Preset (vooraf ingesteld)**

Locatie waar vooraf ingestelde (preset) gegevens zijn opgeslagen.

**User (gebruiker)**

Locatie waar opgenomen of bewerkte gegevens zijn opgeslagen.

**USB**

Locatie waar gegevens op een USB-opslagapparaat (USB-flashgeheugen/diskette, enz.) worden opgeslagen.



In de rest van deze handleiding wordt de term 'USB-opslagapparaat' gebruikt voor alle USB-opslagapparaten, zoals een USB-flashgeheugen/diskettestation, enz.

• **Gegevensfiles en -mappen**

Alle gegevens, zowel voorgeprogrammeerde als uw eigen originele gegevens, worden opgeslagen als 'files'.  
U kunt files in een map plaatsen.

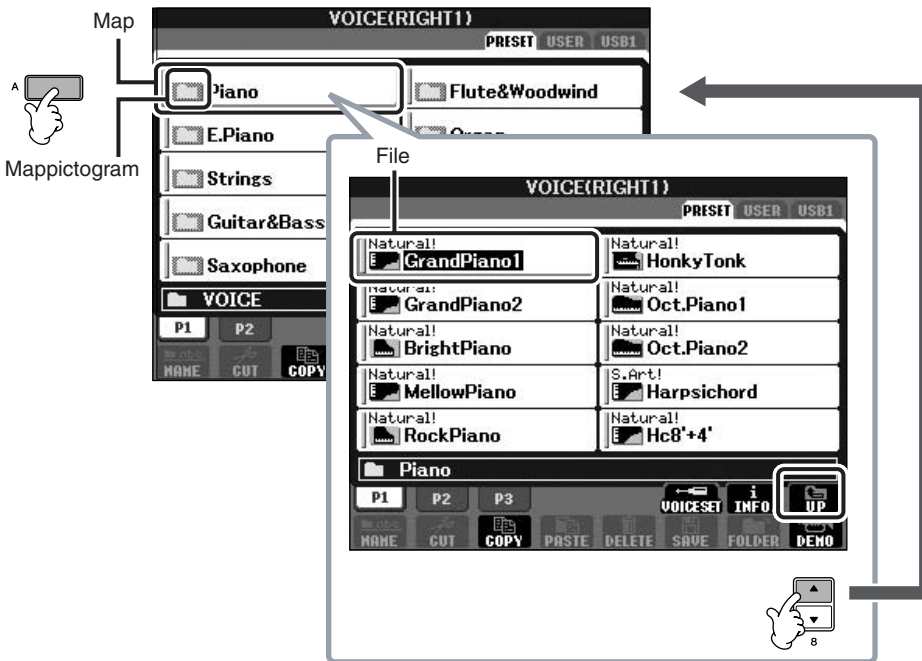

**Basisbediening voor display voor file-selectie**

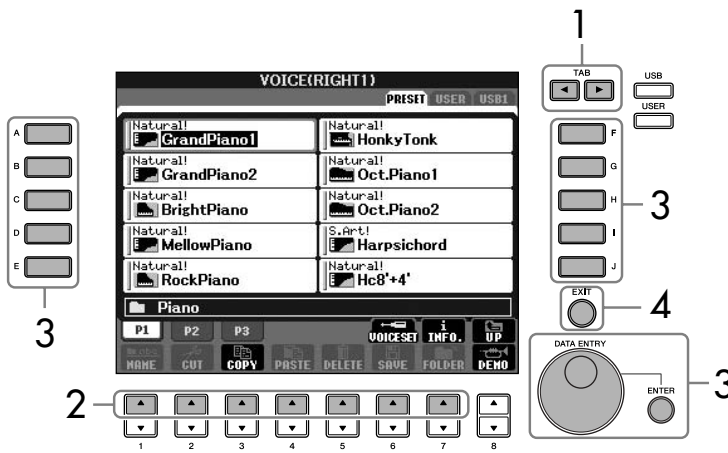

Selecteer de file waarin de gegevens worden opgeslagen.

U kunt de file waarin de gegevens moeten worden opgeslagen ook selecteren door op de knoppen [USB]/[USER] te drukken.

[USB]/[USER] → [A] SONG/[B] STYLE/[F] VOICE → [A]–[J]

- 1 Selecteer de tab die de gewenste file bevat met de knoppen TAB [◀][▶].
- 2 Selecteer de pagina die de gewenste file bevat met de knoppen [1▲]–[7▲] ([1▲]–[5▲] voor voice, [1▲]–[6▲] voor song en stijl).
- 3 Selecteer de file. Er zijn twee manieren om dit te doen.
  - Druk op één van de knoppen [A]–[J].
  - Selecteer de file door de draaiknop [DATA ENTRY] te gebruiken en druk vervolgens op de knop [ENTER] om de handeling door te voeren.
- 4 Druk op de knop [EXIT] om terug te keren naar de vorige display.

**De huidige map sluiten en de map van het bovenliggende niveau oproepen**

Druk op de knop [8 ▲] (UP) om de huidige map te sluiten en de map van het bovenliggende niveau op te roepen.

**Voorbeeld van de selectiedisplay voor vooraf ingestelde voices**

De files voor vooraf ingestelde voices zijn gecategoriseerd en ondergebracht in hiervoor geschikte mappen.



In deze display worden de voicefiles in een map getoond.



Het bovenliggende niveau (in dit geval een map) wordt getoond. Elke map die in deze display wordt getoond, bevat passende gecategoriseerde voices.

## Handelingen voor files en mappen in de display voor file-selectie

- Files opslaan ..... pagina 70
- Files/mappen kopiëren (Copy & Paste) ..... pagina 71
- Files verplaatsen (Cut & Paste) ..... pagina 72
- Files/mappen wissen (Delete) ..... pagina 72
- De naam wijzigen van files/mappen (Rename) ..... pagina 73
- Aangepaste pictogrammen selecteren voor files (links van de filenaam weergegeven) ..... pagina 73
- Een nieuwe map maken ..... pagina 73
- Tekens invoeren ..... pagina 74

### USB-opslagmedia formatteren

Als een USB-opslagapparaat is aangesloten of er als er een medium is geplaatst, kan er een bericht verschijnen waarin u wordt gevraagd het apparaat/medium te formatteren. Als dat gebeurt, voert u de formatterehandeling uit.

#### LET OP

De handeling Format verwijdert alle reeds bestaande gegevens. Zorg ervoor dat het medium dat u formateert geen belangrijke gegevens bevat. Ga voorzichtig te werk, vooral als u meerdere USB-opslagmedia hebt aangesloten.

- 1 Plaats een USB-opslagapparaat dat moet worden geformatteerd in [USB TO DEVICE].
- 2 Roep de bedieningsdisplay op.  
[FUNCTION] → [J] UTILITY → TAB [◀][▶] MEDIA
- 3 Druk op de knoppen [A]/[B] om de USB-tabs (USB1/USB2) te selecteren die in stap 1 zijn aangesloten op de apparaten.
- 4 Druk op de knop [H] om de media te formatteren.

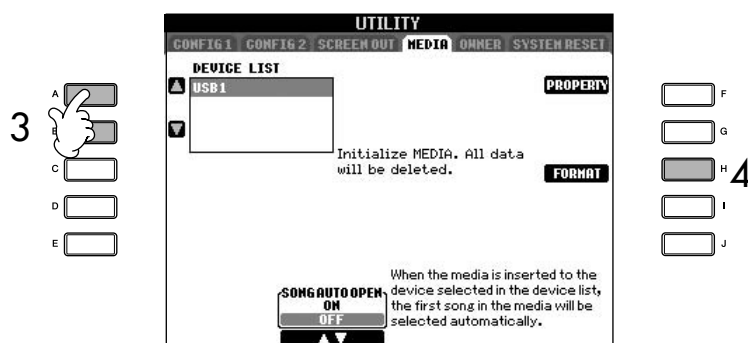

De aanduiding USB 1, USB 2, enz. wordt weergegeven, afhankelijk van het aantal aangesloten apparaten.

**Capaciteit van het interne geheugen (User-tabs)**

De interne geheugencapaciteit van het instrument is ongeveer 1,4 MB (CVP-405/403), of ongeveer 560 kB (CVP-401). Deze capaciteit geldt voor alle filetypen, waaronder gegevensfiles voor voice, stijl, song en registratie.

## Bestanden opslaan

Met deze handeling kunt u uw originele gegevens (zoals songs en voices die u hebt gecreëerd) wegschrijven naar een file.

- Druk op de displayknop [SAVE], nadat u een song of voice hebt gemaakt in de betreffende SONG CREATOR- of VOICE SET-display.**  
De display voor de fileselectie voor de desbetreffende gegevens verschijnt. Houd in gedachte dat de opslaghandeling wordt uitgevoerd via de display voor de fileselectie.

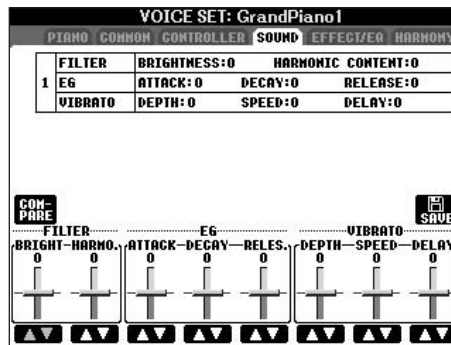

- Selecteer met de knoppen TAB [◀][▶] de geschikte tab (USER/USB) waarnaar u de gegevens wilt wegschrijven.
- Druk op de knop [6 ▼] (SAVE) om de display op te roepen voor het benoemen van de file.

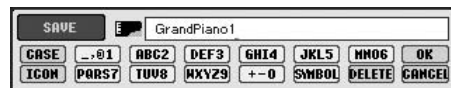

- Voer de filenaam in (pagina 74).
- Druk op de knop [8 ▲] (OK) om de file op te slaan. Druk op de knop [8 ▼] (CANCEL) als u de opslaghandeling wilt annuleren. De opgeslagen file wordt automatisch op de betreffende positie in alfabetische volgorde tussen de files geplaatst.

**Beperkingen voor beveiligde songs**

In de handel verkrijgbare songgegevens kunnen tegen kopiëren zijn beveiligd om illegaal kopiëren of onbedoeld wissen te voorkomen. Ze worden aangegeven door de indicaties linksboven aan de zijkant van de bestandsnamen. Hieronder volgt een gedetailleerde beschrijving van de indicaties en de van toepassing zijnde beperkingen.

<b>Prot. 1</b>	Hiermee worden vooraf ingestelde songs aangegeven die zijn opgeslagen naar de USER-tabdisplay, Disk Orchestra Collection (DOC)-songs en Disklavier Piano Soft-songs. Deze kunnen niet naar een USB-opslagapparaat worden gekopieerd/verplaatst/opgeslagen.
<b>Prot. 2 Orig</b>	Geeft door Yamaha als beveiligd ingedeelde songs aan. Deze songs kunnen niet worden gekopieerd. Ze kunnen alleen worden verplaatst/opgeslagen naar de USER-tabdisplay en een USB-opslagapparaat.
<b>Prot. 2 Edit</b>	Geeft bewerkte 'Prot. 2 Orig'-songs aan. Zorg ervoor dat deze songs worden opgeslagen naar dezelfde map als de map met de bijbehorende 'Prot. 2 Orig'-song. Deze songs kunnen niet worden gekopieerd. Ze kunnen alleen worden verplaatst/opgeslagen naar de USER-tabdisplay en een USB-opslagapparaat.

**Opmerking voor de procedure van de 'Prot. 2 Orig'- en 'Prot. 2 Edit'-songbestanden**

Sla de 'Prot. 2 Edit'-song op naar de map die de originele 'Prot. 2 Orig'-song bevat. Anders kan de 'Prot. 2 Edit'-song niet worden teruggespeeld. Als u een 'Prot. 2 Edit'-song verplaatst, moet u er ook voor zorgen dat u de originele 'Prot. 2 Orig'-song op hetzelfde moment verplaatst naar dezelfde locatie (map).

**Files/mappen kopiëren (Copy & Paste)**

Met deze handeling kunt u een file/map kopiëren en op een andere locatie (map) plakken.

- 1 **Roep de display op met de file/map die u wilt kopiëren.**
- 2 **Druk op de knop [3 ▼] (COPY) om de file/map te kopiëren.**  
Onderaan in de display wordt het pop-upvenster weergegeven voor de kopieerhandeling.



- 3 **Druk bij de knoppen [A]–[J] op de knop die overeenkomt met de gewenste file/map.**  
Druk nogmaals op dezelfde knop uit de groep [A]–[J] om uw selectie te annuleren.
  - **Alle files/mappen selecteren**  
Druk op de knop [6 ▼] (ALL) om alle files/mappen te selecteren die worden weergegeven in de huidige display (inclusief de overige pagina's).  
Druk nogmaals op de knop [6 ▼] (ALL OFF) om de selectie te annuleren.
- 4 **Druk op de knop [7 ▼] (OK) om de file-/mapselectie te bevestigen.**  
Druk op de knop [8 ▼] (CANCEL) om de kopieerhandeling te annuleren.
- 5 **Selecteer met de knoppen TAB [◀][▶] de bestemmingstab (USER/USB) waarnaar de file/map moet worden geplakt.**
- 6 **Druk op de knop [4 ▼] (PASTE) om de file/map te plakken.**  
De gekopieerde en geplakte map/file verschijnt in de display op de betreffende positie in alfabetische volgorde tussen de files.

## Bestanden verplaatsen (kopiëren en plakken)

Met deze handeling kunt u een file knippen en op een andere locatie (map) plakken.

- 1 **Roep de display op met de file die u wilt verplaatsen.**
- 2 **Druk op de knop [2▼] (CUT) om de file te knippen.**  
Het pop-upvenster voor de bewerking Cut (knippen) verschijnt onder in de display.



- 3 **Druk bij de knoppen [A]–[J] op de knop die overeenkomt met de gewenste file.**  
Druk nogmaals op dezelfde knop uit de groep [A]–[J] om uw selectie te annuleren.  
  - **Alle files selecteren**  
Druk op de knop [6▼] (ALL) om alle files te selecteren die worden weergegeven in de huidige display (inclusief de overige pagina's).  
Druk nogmaals op de knop [6▼] (ALL OFF) om de selectie te annuleren.
- 4 **Druk op de knop [7▼] (OK) om de file-selectie te bevestigen.**  
Druk op de knop [8▼] (CANCEL) om de kniphandeling te annuleren.
- 5 **Selecteer met de knoppen TAB [◀][▶] de bestemmingstab (USER/USB) waarin de file moet worden geplakt.**
- 6 **Druk op de knop [4▼] (PASTE) om de file te plakken.**  
De verplaatste en geplakte file verschijnt in de display op de betreffende positie in alfabetische volgorde tussen de files.

## Files/mappen wissen (Delete)

Met deze handeling kunt u een file/map wissen.

- 1 **Roep de display op met de file/map die u wilt wissen.**
- 2 **Druk op de knop [5▼] (DELETE).**  
Onderaan in de display wordt het pop-upvenster weergegeven voor de wishandeling.

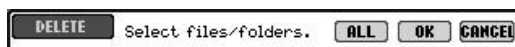

- 3 **Druk bij de knoppen [A]–[J] op de knop die overeenkomt met de gewenste file/map.**  
Druk nogmaals op dezelfde knop uit de groep [A]–[J] om uw selectie te annuleren.  
  - **Alle files/mappen selecteren**  
Druk op de knop [6▼] (ALL) om alle files/mappen te selecteren die worden weergegeven in de huidige display (inclusief de overige pagina's).  
Druk nogmaals op de knop [6▼] (ALL OFF) om de selectie te annuleren.
- 4 **Druk op de knop [7▼] (OK) om de file-/mapselectie te bevestigen.**  
Druk op de knop [8▼] (CANCEL) om de wishandeling te annuleren.
- 5 **Volg de display-instructies op.**  
 YES .....De file/map wissen  
 YES ALL .....Alle geselecteerde files/mappen wissen  
 NO .....De file/map ongewijzigd laten, zonder te wissen  
 CANCEL.....De wishandeling annuleren

### Alle gegevens op een USB-opslagapparaat in één keer wissen

Als u een USB-opslagapparaat formatteert, worden alle gegevens op het USB-opslagapparaat volledig verwijderd (pagina 69).



## De naam wijzigen van files/mappen (Rename)

Met deze handeling kunt u namen van files/mappen wijzigen.

- 1 Roep de display op met de file/map waarvan u de naam wilt wijzigen.
  - 2 Druk op de knop [1 ▼] (NAME).  
Onderaan in de display wordt het pop-upvenster weergegeven voor de naamwijzigingshandeling.
- NAME Select a file or folder. 
OK
CANCEL
- 3 Druk bij de knoppen [A]–[J] op de knop die overeenkomt met de gewenste file/map.
  - 4 Druk op de knop [7 ▼] (OK) om de file-/mapselectie te bevestigen.  
Druk op de knop [8 ▼] (CANCEL) om de naamwijzigingshandeling te annuleren.
  - 5 Voer de naam (met tekens) van de geselecteerde file of map in (pagina 74).  
De map/file met de gewijzigde naam verschijnt in de display op de betreffende positie in alfabetische volgorde tussen de files.
  - 6 Druk op de knop [8 ▲] (OK) om de nieuwe naam daadwerkelijk in te voeren.

## Aangepaste iconen selecteren voor files (links van de filenaam weergegeven)

U kunt aangepaste iconen voor files selecteren (links van de filenaam weergegeven).

- 1–4 De handelingen zijn hetzelfde als hiervoor in het gedeelte 'De naam wijzigen van files/mappen (Rename)'.
- 5 Druk op de knop [1 ▼] (ICON) om de display ICON op te roepen.
- 6 Selecteer de icoon met de knoppen [A]–[J] of [3 ▲ ▼]–[5 ▲ ▼].  
De display ICON bevat verscheidene pagina's. Druk op de knop TAB [▶] om de verschillende pagina's te selecteren.  
Druk op de knop [8 ▼] (CANCEL) om de handeling te annuleren.
- 7 Druk op de knop [8 ▲] (OK) om de geselecteerde icoon toe te passen.
- 8 Druk op de knop [8 ▲] (OK) om de nieuwe naam daadwerkelijk in te voeren.

## Een nieuwe map maken

Met deze handeling kunt u nieuwe mappen creëren. Mappen kunnen naar wens worden gecreëerd, benoemd en georganiseerd, waardoor het makkelijker wordt uw originele gegevens te vinden en te selecteren.

- 1 Roep de pagina op van de display voor de file-selectie waarvoor u een nieuwe map wilt creëren.
- 2 Druk op de knop [7 ▼] (FOLDER) om de naamgevingsdisplay op te roepen voor een nieuwe map.

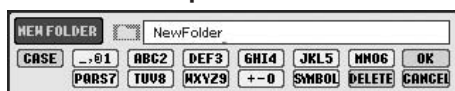

- 3 Voer de naam in van de nieuwe map (pagina 74).

Er kan geen nieuwe map worden gemaakt in de tab PRESET.

### Mapdirectories voor de USER-tabdisplay

In de USER-tabdisplay kunnen mapdirectories tot vier niveaus bevatten. Het maximale totale aantal files en mappen dat kan worden opgeslagen is 740 (CVP-405/403), 370 (CVP-401), maar dit kan verschillen afhankelijk van de lengte van de filenamen. Het maximale aantal files/mappen dat in een map in de USER-tab kan worden opgeslagen is 250.

Afhankelijk van de display voor tekeninvoer waarin u werkt, kunnen sommige tekens niet worden ingevoerd.

Zelfs als u Japan selecteert als taal, is het mogelijk dat het type tekens 'CASE'/'case' kan worden ingevoerd als u de tekens invoert in de display voor het bewerken van songteksten (pagina 162), de display Internet Setting (pagina 179), of een website.

De volgende leestekens met halve grootte kunnen niet worden ingevoerd voor de naam van files/mappen:  
 \ / : \* ? " < > |

Als u een wachtwoord of WEP-sleutel van een draadloze LAN-verbinding invoert in de website, worden die tekens omgezet in \*.

Voor tekens zonder speciale accenten (met uitzondering van kanakan en katakana op halve grootte), kunt u het accentoverzicht oproepen door op de knop [6 ▼] te drukken, nadat u het teken hebt geselecteerd (maar voordat dit daadwerkelijk is ingevoerd).

## Tekens invoeren

In de volgende instructies ziet u hoe u tekens kunt invoeren bij het benoemen van uw files/mappen en bij het invoeren van het Keyword (trefwoord) bij de functie/website Music Finder. De methode lijkt veel op die van het invoeren van namen en nummers bij een conventionele mobiele telefoon. Het invoeren van tekens hoort plaats te vinden in de hieronder getoonde display.

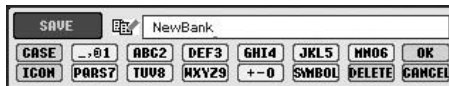

### 1 Wijzig de tekensoort door op de knop [1 ▲] te drukken.

- Als u een andere taal dan Japans als taal hebt geselecteerd (pagina 63), zijn de volgende verschillende tekensoorten beschikbaar:

CASE.....Alfabet (hoofdletters, halve grootte), nummers (halve grootte), leestekens (halve grootte)  
 case .....Alfabet (kleine letters, halve grootte), nummers (halve grootte), leestekens (halve grootte)

- Als u Japans als taal selecteert (pagina 63), kunnen de volgende verschillende tekensoorten en -grootten worden ingevoerd:

かな漢 (kana-kan) ... Hiragana en Kanji, leestekens (volledige grootte)  
 カナ (kana)..... Katakana (normale grootte), leestekens (volledige grootte)  
 カ (kana)..... Katakana (halve grootte), leestekens (halve grootte)  
 A B C ..... Alfabet (hoofdletters en kleine letters, volledige grootte), nummers (volledige grootte), leestekens (volledige grootte)  
 ABC ..... Alfabet (hoofdletters en kleine letters, halve grootte), nummers (halve grootte), leestekens (halve grootte)

### 2 Gebruik de knop [DATA ENTRY] om de cursor naar de gewenste positie te verplaatsen.

### 3 Druk op de knoppen [2 ▲ ▼]–[6 ▲ ▼] en [7 ▲], in overeenstemming met het teken dat u wilt invoeren.

Zie de volgende sectie, onder stap 4 van de instructies, voor informatie over het invoeren van tekens.



Er is een aantal verschillende tekens toegewezen aan elke knop. Telkens wanneer u op de knop drukt wordt dus een ander teken weergegeven.

### 4 Druk op de knop [8 ▲] (OK) om de nieuwe naam daadwerkelijk in te voeren en terug te keren naar de voorgaande display.

U kunt letters, cijfers en symbolen invoeren door de cursor te verplaatsen of door op een van de knoppen voor tekeninvoer te drukken. Als u even wacht wordt het letterteken automatisch ingevoerd.

- Tekens wissen

Verplaats de cursor naar het teken dat u wilt wissen door de knop [DATA ENTRY] te gebruiken en vervolgens op de knop [7 ▼] (DELETE) te drukken. Als u alle tekens op de regel in één keer wilt wissen, houdt u de knop [7 ▼] (DELETE) ingedrukt.

- Speciale leestekens invoeren (Japanse '゛' en '゜')

Selecteer een teken waaraan een accent moet worden toegevoegd en druk op de knop [6 ▼], voordat u het teken daadwerkelijk invoert.

- Accenten invoeren

- 1 Druk op de knop [6 ▼] om het accentoverzicht op te roepen, nadat u het leesteken daadwerkelijk hebt ingevoerd door de cursor te verplaatsen.
- 2 Gebruik de knop [DATA ENTRY] om de cursor naar het gewenste accent te verplaatsen en druk vervolgens op de knop [8 ▲] (OK).

- **Een teken invoegen**

- 1 Verplaats de cursor naar de gewenste positie.  
Gebruik dezelfde handelwijze als bij 'Tekens wissen' hiervoor.
- 2 Druk op de knoppen [2 ▲ ▼]–[6 ▲ ▼], [7 ▲] om cijfers en symbolen in te voeren.
- 3 Druk op de knop [8 ▲] (OK) om tekens in te voeren.

- **Een spatie invoeren**

- 1 Verplaats de cursor naar de gewenste positie.  
Gebruik dezelfde handelwijze als bij 'Tekens wissen' hiervoor.
- 2 Druk op de knop [6 ▼] om accentoverzicht op te roepen.
- 3 Zorg dat de cursor bij de beginspatie (witruimte) van het accentoverzicht staat en druk op de knop [8 ▲] (OK).

- **Nummers invoeren**

Selecteer eerst één van de volgende instellingen: 'A B C' (alfabet op volledige grootte), 'ABC' 'CASE' (alfabet in hoofdletters op halve grootte) en 'case' (alfabet in kleine letters op halve grootte). Druk vervolgens op de betreffende knop van de knoppen [2 ▲ ▼]–[5 ▲ ▼], [6 ▲] en [7 ▲] en houd deze even ingedrukt, of druk er herhaaldelijk op tot het gewenste nummer is geselecteerd.

- **Omzetten naar Kanji (Japane taal)**

Als de ingevoerde 'hiragana'-tekens diapositief worden getoond, drukt u één of meerdere keren op de knop [1 ▲]/[ENTER] om de tekens om te zetten naar de juiste kanji. Druk op de knop [8 ▲] (OK) of voer het volgende teken in, om de wijziging daadwerkelijk in te voeren.

**Als de ingevoerde 'hiragana'-tekens diapositief worden getoond (gemarkeerd):**

- **De tekens opnieuw omzetten naar andere kanji**  
Druk op de knop [1 ▲] (ENTER).
- **Het diapositieve gebied veranderen**  
Gebruik de knop [DATA ENTRY].
- **De omgezette kanji terugveranderen naar 'hiragana'**  
Druk op de knop [7 ▼] (DELETE).
- **Het diapositieve gebied in één keer wissen**  
Druk op de knop [8 ▼] (CANCEL).
- **De 'hiragana' zelf invoeren (zonder deze om te zetten)**  
Druk op de knop [8 ▲] (OK).
- **De invoerhandeling voor tekens annuleren**  
Druk op de knop [8 ▼] (CANCEL).

## De fabrieksgeprogrammeerde instellingen herstellen

### Het fabrieksgeprogrammeerde systeem herstellen

Zet de knop [POWER] op ON, terwijl u de toets c7 (de meest rechtse toets op het toetsenbord) ingedrukt houdt.

Deze handeling heeft hetzelfde resultaat als, en is een kortere manier voor, de herstelhandeling van System Setup die in stap 2 van het volgende gedeelte wordt uitgelegd.

De handeling voor het herstellen van de fabrieksgeprogrammeerde instellingen heeft geen invloed op de internetinstellingen. Zie pagina 183 om de internetinstellingen opnieuw in te stellen.

**⚠ LET OP**

Met deze handeling worden al uw originele gegevens voor het respectieve item (MIDI SETUP, USER EFFECT, MUSIC FINDER en FILES&FOLDERS) gewist.

## De fabrieksgeprogrammeerde instellingen afzonderlijk per item herstellen

- 1 Roep de bedieningsdisplay op.  
[FUNCTION] → [J] UTILITY → TAB[▶] SYSTEM RESET
- 2 Selecteer items door op de knoppen [1▲▼]–[3▲▼] te drukken.

<b>SYSTEM SETUP</b>	Hiermee worden de System Setup-parameters teruggezet naar de originele fabrieksinstellingen. Zie de afzonderlijke Data List voor details over welke parameters behoren tot System Setup.
<b>MIDI SETUP</b>	Hiermee worden de MIDI-instellingen, inclusief de MIDI-sjablonen in de USER-tabdisplay, teruggezet naar de originele fabrieksstatus.
<b>USER EFFECT</b>	Hiermee worden de User Effect-instellingen, inclusief de User Effect-typen, User Master EQ-typen en User Vocal Harmony-typen(CVP-405/403), die zijn gemaakt via de display Mixing Console, teruggezet naar de originele fabrieksinstellingen.
<b>MUSIC FINDER</b>	Hiermee worden de Music Finder-gegevens (alle records) teruggezet naar de originele fabrieksinstellingen.
<b>FILES&amp;FOLDERS</b>	Hiermee worden alle files en mappen gewist die in de USER-tabdisplay zijn opgeslagen.
<b>REGIST</b>	Hiermee worden de huidige REGISTRATION MEMORY-instellingen van de geselecteerde bank tijdelijk gewist. Hetzelfde kan worden gedaan door de knop [POWER] op ON te zetten, terwijl u de toets B6 (de meest rechtse B-toets op het toetsenbord) ingedrukt houdt.

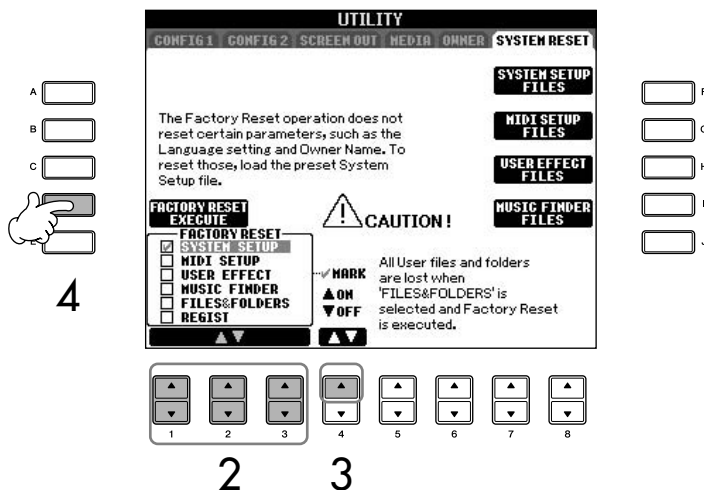

- 3 Plaats een vinkje in het vak van het item dat moet worden teruggezet naar de fabrieksgeprogrammeerde instellingen door op de knop [4▲] te drukken.
- 4 Druk op de knop [D] om de Factory Reset-handeling uit te voeren voor alle afgevinke items.

## Uw originele instellingen opslaan en terugroepen als een enkele file

Voor de onderstaande items kunt u uw originele instellingen opslaan als een enkele file, zodat u ze later kunt terugroepen.

- 1 Breng alle gewenste instellingen aan op het instrument.
- 2 Roep de bedieningsdisplay op.  
[FUNCTION] → [J] UTILITY → TAB[▶] SYSTEM RESET

### 3 Druk op één van de knoppen [F]–[I] om de relevante display op te roepen voor het opslaan van uw gegevens.

<b>SYSTEM SETUP</b>	Parameters die in de verschillende displays zijn ingesteld, zoals de display [FUNCTION] → UTILITY en de display voor microfooninstelling (CVP-405/403) worden als een enkele System Setup-file behandeld. Zie de afzonderlijke Data List voor details over welke parameters behoren tot System Setup.
<b>MIDI SETUP</b>	De MIDI-instellingen, inclusief de MIDI-sjablonen op de USER-tabdisplay, worden als een enkele file behandeld.
<b>USER EFFECT</b>	De User Effect-instellingen, inclusief de User Effect-typen, User Master EQ-typen en User Vocal Harmony-typen (CVP-405/403), die via de MIXING CONSOLE-displays zijn gecreëerd, worden als een enkele file beheerd.
<b>MUSIC FINDER</b>	Alle vooraf ingestelde en gecreëerde records van de Music Finder worden als een enkele file behandeld.

### 4 Selecteer één van de tabs (met uitzondering van de tab PRESET) door op de knoppen TAB [◀][▶] te drukken.

Merk op dat de file in de tabdisplay PRESET de file is van de fabrieksgeprogrammeerde instellingen. Als u deze selecteert, worden de fabrieksgeprogrammeerde instellingen voor het respectieve item teruggeplaatst. (Dit heeft hetzelfde resultaat als bij pagina 75 'De fabrieksgeprogrammeerde instellingen afzonderlijk per item herstellen'.)

### 5 Sla de file op (pagina 70).

### 6 Als u de file wilt terugroepen, selecteert u de tab en pagina waarnaar u de file hebt opgeslagen (dezelfde tab en pagina als de tab en pagina die zijn opgegeven in stap 4) en drukt u op de desbetreffende knop uit de groep [A]–[J].

## Gegevensback-up

Voor maximale gegevensbeveiliging raadt Yamaha u aan belangrijke gegevens naar een USB-opslagapparaat te kopiëren of op te slaan. Hierdoor beschikt u over een handige back-up wanneer het interne geheugen beschadigt.

### Gegevens die kunnen worden opgeslagen<sup>1</sup>

- 1 Song\*, stijl, Registration Memory-bank en voice
- 2 Music Finder-record, Effect\*\*, MIDI-sjabloon en systeem-file
  - \* Beveiligde songs (files met de indicatie 'Prot.1/Prot.2' links boven de filenaam) kunnen niet worden opgeslagen. Songs met de indicatie 'Prot.2' kunnen echter worden verplaatst (Cut & Paste-handeling) naar een USB-flashgeheugen.
  - \*\*De volgende gegevens behoren tot effectgegevens:
    - Bewerkte of opgeslagen gegevens in de Mixing Console 'EFFECT/EQ'
    - Bewerkte of opgeslagen gegevens van het Vocal Harmony-type. (CVP-405/403)
- 3 Alle gegevens uit 1 en 2 hierboven en de internetinstellingen.

De back-upprocedure is verschillend voor de gegevenstypen in 1, 2 en 3 hierboven.

## Back-upprocedure

### 1 Song-, stijl-, Registration Memory-bank- en voicegegevens

- 1 Sluit het USB-opslagapparaat voor back-ups (bestemming) aan.
  - 2 Roep de display op met de te kopiëren file.  
**Song:**  
 Druk op de knop [SONG SELECT].  
**Stijl:**  
 Druk op de STYLE-categorie-selectieknoppen.  
**Registration Memory-bank:**  
 Druk gelijktijdig op de knoppen REGISTRATION MEMORY [REGIST BANK] [+][–].  
**Voice:**  
 Druk op één van de VOICE-categorie-selectieknoppen.
  - 3 Selecteer de tab USER met de knoppen TAB [◀][▶].
  - 4 Druk op de knop [3 ▼] (COPY) om de file/map te kopiëren.  
 Onderaan in de display wordt het pop-upvenster weergegeven voor de kopieerhandeling.
- 
- 5 Druk op de knop [6 ▼] (ALL) om alle files/mappen te selecteren die worden aangegeven in de huidige display en op alle overige pagina's.  
 Druk nogmaals op de knop [6 ▼] (ALL OFF) om de selectie te annuleren.
  - 6 Druk op de knop [7 ▼] (OK) om de file-/mapselectie te bevestigen.  
 Druk op de knop [8 ▼] (CANCEL) om de kopieerhandeling te annuleren.
  - 7 Selecteer met de knoppen TAB [◀][▶] de bestemmingstab (USB) waarnaar de file/map moet worden gekopieerd.
  - 8 Druk op de knop [4 ▼] (PASTE) om de file/map te plakken.

#### Als er een bericht verschijnt met de mededeling dat de gegevens niet kunnen worden gekopieerd

Bij de gekopieerde files bevinden zich tevens beveiligde songs ('Prot. 1/Prot.2' wordt linksboven aan de zijkant van de file-namen aangegeven). Deze beveiligde songs kunnen niet worden gekopieerd. Songs met de indicatie 'Prot.2' kunnen echter worden verplaatst (Cut & Paste-handeling) naar een USB-flashgeheugen.

### 2 Music Finder-record-, Effect-, MIDI-sjabloon- en systeemgegevens

- 1 Sluit het USB-opslagapparaat voor back-ups (bestemming) aan.
- 2 Roep de bedieningsdisplay op.  
 [FUNCTION] → [J] UTILITY → TAB [◀][▶]  
 SYSTEM RESET
- 3 Druk op één van de knoppen [F]–[I] om de relevante display op te roepen voor het opslaan van uw gegevens.
- 4 Selecteer met de knoppen TAB [◀][▶] de geschikte tab (USB) waarnaar u de gegevens wilt wegschrijven.
- 5 Sla uw gegevens op (pagina 70).

### 3 Alle gegevens uit 1 en 2 hierboven

- 1 Sluit het USB-opslagapparaat voor back-ups (bestemming) aan.
- 2 Roep de bedieningsdisplay op.  
 [FUNCTION] → [J] UTILITY → TAB [◀][▶]  
 OWNER
- 3 Druk op de knop [D] (BACKUP) om de gegevens op te slaan naar het USB-opslagapparaat.  
 Als u de gegevens wilt terugzetten, drukt u in stap 3 hierboven op de knop [E] (RESTORE).

- OPMERKING**
- De bewerking Backup/Restore duurt een paar minuten.
  - Back-upgegevens die zijn gemaakt op de CVP-405/403/401, kunnen niet worden teruggezet.

#### ⚠ LET OP

Verplaats de opgeslagen beveiligde songs naar de USER-display voor het terugzetten. Als de songs niet worden verplaatst, worden de gegevens verwijderd tijdens de bewerking.

## Verwijzingen naar pagina's van de Beknopte handleiding

Voices gebruiken .....	pagina 28
De pianovoice bespelen .....	pagina 28
Verskillende voices gebruiken .....	pagina 32

## Voicekarakteristieken

Het voicetype met de bepalende karakteristieken worden aangegeven boven de naam van de vooraf ingestelde voice.

<b>Natural!</b>	Deze rijke en overdadige voices zijn meestal samengesteld uit toetsinstrumentgeluiden en zijn vooral bedoeld voor pianospel en andere toetspartijen. Ze maken ook volledig gebruik van Yamaha's geavanceerde sampletechnologie zoals stereosampling, dynamische sampling (CVP-405/403), sustainsampling (CVP-405/403) en Toets-los-sampling (CVP-405/403).
<b>S. Articulation! (CVP-405)</b>	De Super Articulationvoices klinken opmerkelijk authentiek en natuurlijk. Ze beschikken over de unieke spelkarakteristieken van elk instrument, zoals bijvoorbeeld de schrapende geluiden bij een gitaar of de legatofrasen bij blaasinstrumenten. Ze voorzien in veel dezelfde voordelen als de Megavoices (zie hierna), maar met een betere bespeelbaarheid en expressieve besturing bij rechtstreekse bespeling. Om deze natuurlijke geluiden van bepaalde voices te bespelen in een uitvoering, moet u wellicht het pedaal of de voetschakelaar gebruiken. Roep het informatievenster op (door op de bovenste [7 ▲]-knop te drukken in de display voor voice-selectie), voor gegevens over hoe elke voice het best kan worden bespeeld.
<b>Mega Voice (CVP-405/403)</b>	De Mega Voices zijn niet bedoeld om te worden bespeeld vanaf het toetsenbord. Ze zijn in de eerste plaats ontworpen voor gebruik met opgenomen MIDI-sequencegegevens (zoals songs en stijlen). Met name sommige gitaar- en basvoices zijn gemaakt als Mega Voices. Een van de meest opvallende kenmerken van Mega Voices is het gebruik van aanslagomschakeling. Normale voices gebruiken ook aanslagomschakeling om de geluidskwaliteit en/of het niveau van een voice overeen te laten komen met hoe sterk of zacht u speelt. Dit zorgt ervoor dat de voices van het instrument authentiek en natuurlijk klinken. Bij Mega Voices heeft echter elk aanslagbereik (de mate van speelsterkte) een compleet ander geluid. Een Mega-gitaarvoice bevat bijvoorbeeld de geluiden van verscheidene speeltechnieken. Bij conventionele instrumenten zouden verschillende voices, waarbij deze geluiden zijn ondergebracht, moeten worden opgeroepen via MIDI en in combinatie moeten worden afgespeeld om het gewenste effect te bereiken. Met Mega Voices kan nu een overtuigende gitaarpartij worden gespeeld met slechts één enkele voice, door specifieke aanslagwaarden te gebruiken om de gewenste geluiden te verkrijgen. Vanwege het complexe karakter van deze voices en de nauwkeurige aanslagsnelheden die nodig zijn om de geluiden af te spelen, zijn ze niet bedoeld om gespeeld te worden via het toetsenbord. Ze zijn echter erg bruikbaar en handig bij het maken van MIDI-gegevens, vooral als u wilt vermijden dat u verscheidene voices moet gebruiken voor slechts één instrumentpartij.
<b>Live!</b>	Deze akoestische instrumentgeluiden zijn in stereo gesampled, om een echt authentiek, vol geluid voort te brengen, vol sfeer en ambiance.
<b>Cool!</b>	Deze voices bevatten de dynamische motieven en subtiele nuances van elektrische instrumenten. Dit wordt mogelijk gemaakt door een kolossale hoeveelheid geheugen en zeer geavanceerd programmeerwerk.
<b>Sweet!</b>	Deze akoestische instrumentgeluiden profiteren ook van de geavanceerde Yamaha-technologie en beschikken over een geluid dat zo precies gedetailleerd en natuurlijk is, dat u zou zweren dat u het echte instrument bespeelt!
<b>Drums</b>	Verscheidene drum- en percussiegeluiden zijn aan afzonderlijke toetsen toegewezen, waardoor u deze via het toetsenbord kunt bespelen.
<b>SFX</b>	Verscheidene speciale effectgeluiden zijn aan afzonderlijke toetsen toegewezen, waardoor u de geluiden via het toetsenbord kunt bespelen.
<b>Organ Flutes!</b>	Met behulp van deze authentieke orgelvoice kunt u Sound Creator gebruiken om de verscheidene voetmaten aan te passen en zo uw eigen originele orgelgeluiden te vervaardigen. Zie pagina 100 voor details.

### Comptabiliteit van Mega-voices

Mega-voices zijn uniek voor de Clavinova en zijn niet compatibel met andere modellen. Songs en stijlen die u hebt gemaakt op de Clavinova met de Mega-voices, klinken niet goed als deze worden gebruikt op andere instrumenten.

**De volumebalans tussen de partijen aanpassen**  
 U past de volumebalans tussen de gedeelten aan in de display BALANCE (pagina 40).

**Het splitpunt (de grens tussen het rechter- en linkerhandbereik) opgeven.**  
 Zie pagina 107.

# Verschillende voices tegelijkertijd gebruiken

Het toetsenbord van het instrument beschikt over verscheidene functies en spelhulpmiddelen die gewoon niet beschikbaar zijn op een akoestisch instrument. U kunt verschillende voices samen op een laag gebruiken, of u kunt één voice met de linkerhand spelen terwijl u een andere voice (of zelfs twee gelaagde voices) met de rechterhand speelt.

## Toetsenbordgedeelten (Rechts 1, Rechts 2, Links)

Voices kunnen afzonderlijk worden toegewezen aan de verschillende toetsenbordgedeelten: Rechts 1, Rechts 2 en Links. Deze gedeelten kunnen worden gecombineerd met de knoppen PART ON/OFF om een vol ensemblegeluid te bereiken.

### Combinaties van toetsenbordgedeelten

#### ■ Een enkele voice bespelen (gedeelte Rechts 1)

U kunt een enkele voice gebruiken voor het gehele toetsenbordbereik. Dit komt van pas bij het normale spel — bijvoorbeeld wanneer u de pianovoice gebruikt. Zorg dat de knoppen PART ON/OFF [DUAL (RIGHT2)]/[SPLIT (LEFT)] zijn uitgeschakeld.

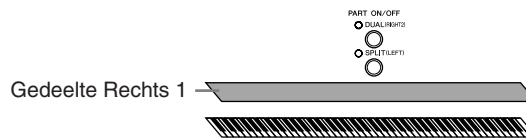

#### ■ Dual: Twee voices gelijktijdig spelen (gedeelten Rechts 1 en 2)

U kunt een melodisch duet simuleren of twee gelijksoortige voices combineren om zo een voller geluid te maken.

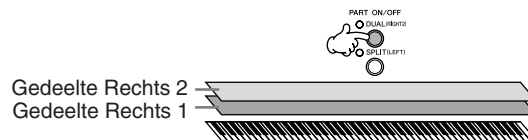

Zie pagina 81 voor informatie over het selecteren van voices voor het gedeelte Rechts 2.

#### ■ Split: Verschillende voices spelen met de linker- en rechterhand (gedeelten Rechts 1 en Links)

U kunt verschillende voices met de linker- en rechterhand spelen. Zo kunt u bijvoorbeeld de bas-voice spelen met de linkerhand en de piano-voice met de rechterhand.

Het toetsenbordlampje licht op bij het splitpunt van het toetsenbord.

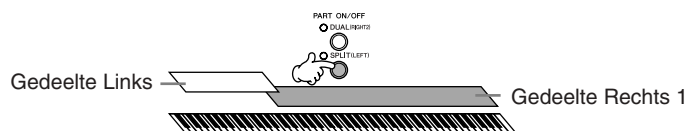

Zie pagina 82 voor informatie over het selecteren van voices voor het gedeelte Links.

#### ■ Dual+Split: Drie verschillende voices spelen met de linker- en rechterhand (gedeelten Rechts 1, 2 en Links)

U kunt deze drie gedeelten combineren voor een vol ensemblegeluid.

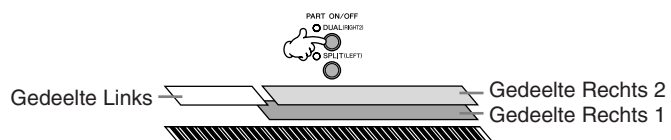



## Twee voices gelijktijdig spelen (gedeelten Rechts 1 en 2)

U kunt twee voices gelijktijdig spelen met de gedeelten Rechts 1 en 2 door Dual aan te zetten.

- 1 Druk op de knop PART ON/OFF [DUAL (RIGHT2)] om twee voices tegelijk te spelen met de gedeelten Right 1 en Right 2.

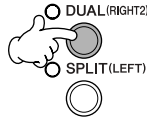

- 2 Druk op een van de VOICE-categorieselectieknoppen om de display voor voice-selectie op te roepen voor het gedeelte Rechts 2.

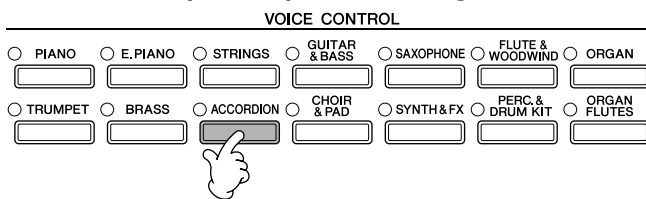

- 3 Druk op de knop TAB [◀] om de display PRESET te selecteren.



- 4 Druk op één van de knoppen [A]–[J] om een voice te selecteren.
- 5 Bespeel het keyboard.
- 6 Druk nogmaals op de knop PART ON/OFF [DUAL (RIGHT2)] om Dual uit te schakelen.

Voor het geselecteerde gedeelte wordt de markering LEFT rechts naast de naam van de voice weergegeven in de hoofddisplay.

### Snel voices selecteren voor de gedeelten Rechts 1 en 2

U kunt de voices voor de gedeelten Rechts 1 en 2 snel selecteren met de Voice-categorieselectieknoppen. Houd één van de VOICE-categorieselectieknoppen ingedrukt en druk vervolgens op een andere. De voice van de knop die als eerste is ingedrukt, wordt automatisch ingesteld voor het gedeelte Rechts 1. De voice van de knop die als tweede is ingedrukt, wordt automatisch ingesteld voor het gedeelte Rechts 2.

Voices gebruiken, creëren en bewerken

### Dual in-/uitschakelen met een pedaal

U kunt een pedaal gebruiken om Dual in of uit te schakelen (als PART ON/OFF [DUAL (RIGHT2)] op de juiste manier is toegewezen; pagina 187). Dit komt van pas als u Dual in en uit wilt schakelen terwijl u speelt.

## Verschillende voices spelen met de linker- en rechterhand (gedeelten Rechts 1 en Links)

U kunt verschillende voices spelen met de linker- en rechterhand (gedeelten Rechts 1 en Links) door Split aan te zetten.

- 1 Druk op de knop PART ON/OFF [SPLIT (LEFT)] om verschillende voices te spelen met de rechter- en linkerhand (gedeelten Rechts 1 en Links).

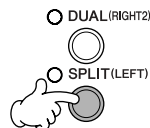

Voor het geselecteerde gedeelte wordt de markering RIGHT links naast de naam van de voice weergegeven in de hoofddisplay.

- 2 Druk op een van de VOICE-categorieeselectieknoppen om de display voor voice-selectie op te roepen voor het gedeelte Links.

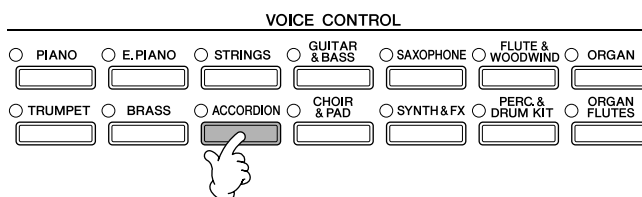

- 3 Druk op de knop TAB [◀] om de display PRESET te selecteren.



- 4 Druk op één van de knoppen [A]–[J] om een voice te selecteren.
- 5 Bespeel het keyboard.
- 6 Druk nogmaals op de knop PART ON/OFF [SPLIT (LEFT)] om de functie uit te schakelen.

### Split in-/uitschakelen met een pedaal

U kunt een pedaal gebruiken om Split in of uit te schakelen (als PART ON/OFF [SPLIT (LEFT)] op de juiste manier is toegewezen; pagina 187). Dit komt van pas als u Split in en uit wilt schakelen terwijl u speelt.

**Het splitpunt (de grens tussen het rechter- en linkerhandbereik) opgeven.**  
Zie pagina 107.

# Toonhoogte wijzigen

## Transponeren

U kunt de toonhoogte van het toetsenbord omhoog of omlaag transponeren (in halve tonen).

- **Transponeren tijdens het spel**

De gewenste transponering van het totaalgeluid van het instrument kan eenvoudig worden ingesteld door te drukken op de knoppen TRANSPOSE [-]/[+].

- **Transponeren vóór het spel**

U wijzigt de transponeringsinstellingen in de display MIXING CONSOLE (mengpaneel). U kunt de transponering respectievelijk instellen voor de toonhoogte van het toetsenbord (KBD), voor het afspelen van songs (SONG) of voor het totaalgeluid van het instrument (MASTER).

- 1 **Roep de bedieningsdisplay op.**

[MIXING CONSOLE] → TAB [◀][▶] TUNE

- 2 **Stel de transponering in met de knoppen [1 ▲ ▼]–[3 ▲ ▼].**

## Fijnafstemming van de toonhoogte van het hele instrument

De toonhoogte van het hele instrument kan nauwkeurig worden afgestemd. Dit is handig wanneer u het instrument samen met andere instrumenten of met muziek van een cd bespeelt.

- 1 **Roep de bedieningsdisplay op.**

[FUNCTION] → [A] MASTER TUNE/SCALE TUNE → TAB [◀] MASTER TUNE

- 2 **Stel de stemming in met de knoppen [4 ▲ ▼]/[5 ▲ ▼].**

Druk tegelijk op de knoppen [▲] en [▼] naast 4 of 5 om de waarde terug te zetten naar de fabrieksinstelling van 440,0 Hz

## Afstemmen met toonschalen

U kunt verschillende toonschalen selecteren voor het inspelen van aangepaste stemmingen voor bepaalde historische tijdperken of muziekgenres.

- 1 **Roep de bedieningsdisplay op.**

[FUNCTION] → [A] MASTER TUNE/SCALE TUNE → TAB [▶] SCALE TUNE

- 2 **Selecteer het gewenste gedeelte waarvoor u de toonschaal wilt instellen met de knoppen [6 ▲ ▼]/[7 ▲ ▼].**

Plaats een vinkje in het vak door op de knop [8 ▲] te drukken.

- 3 **Selecteer de gewenste toonschaal met de knoppen [A]/[B].**

De stemming van elke noot voor de momenteel geselecteerde toonschaal wordt aangegeven in de toetsenbordillustratie rechtsboven in de display.

Houd er rekening mee dat de functie Tune geen invloed heeft op de voices Drum Kit en SFX Kit.

### Hz (Hertz):

Deze eenheid heeft betrekking op de frequentie van geluid en duidt het aantal trillingen van een geluidsgolf per seconde aan.

**Cent:**

In de muziekterminologie is een 'cent' 1/100ste van een halve toon. (100 cents komt overeen met één halve toon.)

**De gewenste toonschaal onmiddellijk oproepen**

Registreer de gewenste toonschaal in het Registration Memory. Let er bij het registreren op dat er een vinkje is geplaatst bij het item SCALE (pagina 127).

**4 Wijzig de volgende instellingen, wanneer dit nodig is.**

• **De afzonderlijke noten van het toetsenbord stemmen (TUNE)**

- 1 Druk op de knop [3 ▲ ▼] om de toon te selecteren voor het stemmen.
- 2 Stel de stemming in in cents met de knoppen [4 ▲ ▼]/[5 ▲ ▼].

• **Instelling waarmee de grondtoon wordt bepaald voor elke toonschaal.**

Druk op de knop [2 ▲ ▼] om de grondtoon te selecteren. Als de grondtoon wordt gewijzigd, wordt de toonhoogte van het toetsenbord getransponeerd. De oorspronkelijke toonhoogterelatie tussen de noten blijft echter gehandhaafd.

**Vooraf ingestelde typen toonschalen**

<b>EQUAL TEMPERAMENT</b>	Het toonhoogtebereik van elk octaaf is gelijk onderverdeeld in twaalf delen, waarbij de toonhoogte tussen elke halve toon gelijkmatig is verdeeld. Dit is de meest gebruikte stemming in de hedendaagse muziek.
<b>PURE MAJOR PURE MINOR</b>	Deze stemmingen houden de zuivere wiskundige intervallen van elke toonschaal in stand, vooral voor drieklanken (grondtoon, terts, kwint). U kunt dit het beste horen bij daadwerkelijke vocale harmonieën, zoals bij koren en a capella zang.
<b>PYTHAGOREAN</b>	Deze stemming is uitgevonden door de beroemde Griekse filosoof en wordt samengesteld door een serie reine kwinten, die zijn samengebracht in een enkel octaaf. De tertsen in deze stemming zijn lichtelijk onstabiel, maar de kwarten en kwinten zijn prachtig en geschikt voor bepaalde solo's.
<b>MEAN-TONE</b>	Deze stemming is gemaakt als een verbetering van de Pythagoreaanse stemming, door het majeur tertsinterval meer 'in stemming' te brengen. Deze stemming was vooral populair van de 16e tot de 18e eeuw. Onder andere Händel gebruikte deze stemming.
<b>WERCKMEISTER KIRNBERGER</b>	Deze samengestelde stemming combineert de systemen van Werckmeister en Kirnberger, die verbeteringen van de middentoon- en Pythagoreaanse stemmingen waren. De belangrijkste eigenschap van deze stemming is dat elke toets zijn eigen unieke karakter heeft. De stemming werd op grote schaal gebruikt in de tijd van Bach en Beethoven, en wordt zelfs nu nog vaak toegepast wanneer muziek uit een bepaald tijdperk wordt gespeeld op een klavecimbel.
<b>ARABIC</b>	Gebruik deze stemmingen bij het spelen van Arabische muziek.

**Stemwaarden voor voorgeprogrammeerde stemmingen (grondtoon: C) (in cents)**

	C	C#	D	E♭	E	F	F#	G	A♭	A	B♭	B
<b>EQUAL TEMPERAMENT</b>	0	0	0	0	0	0	0	0	0	0	0	0
<b>PURE MAJOR</b>	0	-29.7	3.9	15.6	-14.1	-2.3	-9.4	2.3	-27.3	-15.6	18.0	-11.7
<b>PURE MINOR</b>	0	33.6	3.9	15.6	-14.1	-2.3	31.3	2.3	14.1	-15.6	18.0	-11.7
<b>PYTHAGOREAN</b>	0	14.1	3.9	-6.3	7.8	-2.3	11.7	2.3	15.6	6.3	-3.9	10.2
<b>MEAN-TONE</b>	0	-24.2	-7.0	10.2	-14.1	3.1	-20.3	-3.1	-27.3	-10.2	7.0	-17.2
<b>WERCKMEISTER</b>	0	-10.2	-7.8	-6.3	-10.2	-2.3	-11.7	-3.9	-7.8	-11.7	-3.9	-7.8
<b>KIRNBERGER</b>	0	-10.2	-7.0	-6.3	-14.1	-2.3	-10.2	-3.1	-7.8	-10.2	-3.9	-11.7
<b>ARABIC 1</b>	0	0	-50.0	0	0	0	0	0	0	-50.0	0	0
<b>ARABIC 2</b>	0	0	0	0	-50.0	0	0	0	0	0	0	-50.0

\* In de display wordt de afgeronde waarde weergegeven.

# Effecten toevoegen aan voices die op het toetsenbord worden gespeeld

Het instrument heeft een geavanceerd multi-processor effectensysteem dat een buitengewone diepte en expressie aan uw klank kan toevoegen.

- 1 **Roep de bedieningsdisplay op.**  
[DIRECT ACCESS] → [EXIT]
- 2 **Selecteer het gewenste gedeelte waarvoor u effecten wilt toevoegen door op een van de knoppen [A]–[C], [F]–[H] te drukken. Selecteer op de CVP-401 het gewenste gedeelte waarvoor u effecten wilt toevoegen door op een van de knoppen [A]–[B] and [F]–[I] te drukken.**



- 3 **Druk op de knop [VOICE EFFECT] om de display VOICE EFFECT op te roepen.**

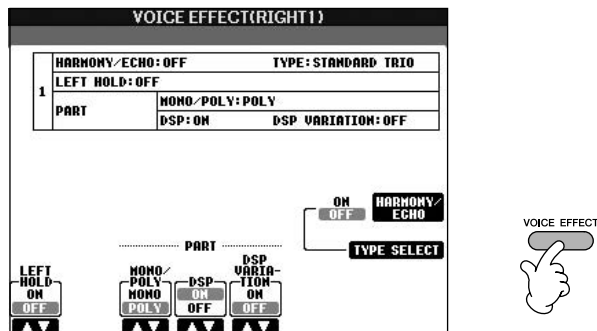

- 4 **Gebruik de knoppen onderaan/rechts in de display om effecten toe te passen op de voices.**

## Effectparameters

<b>LEFT HOLD</b>	Met deze functie kan de voice van de partij LEFT automatisch worden aangehouden, zelfs als de toetsen worden losgelaten. Niet-wegstervende klanken, zoals strings, klinken dan zonder ophouden, terwijl voices met een bepaalde wegsterftijd zoals piano, langzaam wegsterven (alsof het sustainpedaal is ingedrukt).
<b>HARMONY/ECHO</b>	De Harmony/Echo-typen worden toegepast op de voices voor de rechterhand (pagina 86).
<b>MONO/POLY</b>	Hiermee wordt bepaald of de voice van het gedeelte monofoon (één noot tegelijk) of polyfoon bespeeld kan worden. Door de MONO-modus te gebruiken kunt u enkelvoudige sologeluiden (zoals koperen blaasinstrumenten) realistischer spelen. Daarnaast kunt u er expressief het Portamento-effect mee regelen (afhankelijk van de geselecteerde voice) door legato te spelen.
<b>DSP/DSP VARIATION</b>	Met de in het instrument ingebouwde digitale effecten, kunt u op verschillende manieren ambiance en diepte aan uw muziek toevoegen (zoals het toevoegen van reverb, dat uw geluid zo maakt alsof u in een concertzaal speelt). <ul style="list-style-type: none"> <li>• Met de schakeloptie DSP wordt het DSP-effect (Digital Signal Processor) in- of uitgeschakeld voor het momenteel geselecteerde toetsenbordgedeelte.</li> <li>• De schakeloptie DSP Variation wordt gebruikt om andere variaties te kiezen van het DSP-effect. U zou dit kunnen gebruiken terwijl u speelt, om bijvoorbeeld de draaisnelheid (slow/fast=langzaam/snel) van het effect Rotary Speaker te veranderen.</li> </ul>

U kunt een pedaal gebruiken om de Harmony/Echo-effecten in en uit te schakelen (pagina 187).

**Portamento:**  
Portamento is een functie die een geleidelijke overgang in toonhoogte maakt van de noot die het eerst wordt gespeeld op het toetsenbord naar de volgende. De portamento-tijd (de overgangstijd voor de toonhoogte) kan worden ingesteld via de display MIXING CONSOLE (pagina 89).

**DSP:**  
Staat voor Digital Signal Processor (of Processing). DSP wijzigt en verbetert het audiosignaal in het digitale gebied waardoor een grote verscheidenheid aan effecten wordt bereikt.

## Het Harmony/Echo-type selecteren

U kunt het gewenste Harmony/Echo-effect selecteren uit een grote verscheidenheid aan typen.

U maakt het hier geselecteerde type actief door HARMONY/ECHO in te stellen op On in de display die hiervoor bij stap 4 wordt weergegeven.

- 1 **Roep de bedieningsdisplay op door op de knop [J] (TYPE SELECT) te drukken.**
- 2 **Selecteer het Harmony/Echo-type met de knoppen [1▲▼]–[3▲▼] (pagina 86).**
- 3 **Selecteer verschillende Harmony/Echo-instellingen met de knoppen [4▲▼]–[8▲▼] (pagina 87).**  
De beschikbare instellingen zijn afhankelijk van het Harmony/Echo-type.

### Harmony/Echo-typen

De Harmony/Echo-typen zijn onderverdeeld in de volgende groepen, afhankelijk van het specifieke effect dat wordt toegepast.

#### Harmony-typen

Met deze typen wordt het Harmony-effect toegepast op noten die worden gespeeld in het rechterhandgedeelte van het toetsenbord, volgens het akkoord dat wordt opgegeven in het linkerhandgedeelte van het toetsenbord. (Hierbij moet worden opgemerkt dat de instellingen '1+5' en 'Octave' niet worden beïnvloed door het akkoord.)

#### Type Multi Assign

Dit type past een speciaal effect toe op akkoorden die worden gespeeld in het rechterhandgedeelte van het toetsenbord.

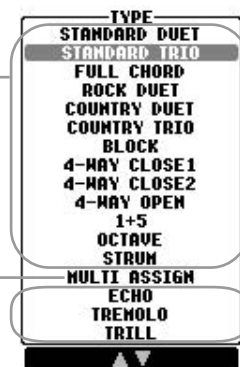

#### Echotypen

Met deze typen worden echo-effecten toegepast op noten die worden gespeeld in het rechterhandgedeelte van het toetsenbord, in de maat met het momenteel ingestelde tempo.

### ● Harmony-typen

Als één van de Harmony-typen is geselecteerd, wordt het Harmony-effect toegepast op noten die worden gespeeld in het rechterhandgedeelte van het toetsenbord, volgens het type dat hiervoor is geselecteerd en het akkoord dat is opgegeven in het akkoordgedeelte van het hierna getoonde toetsenbord.

#### Het akkoordgeluid annuleren voor het Harmony-effect

Hierdoor wordt het geluid van het akkoord geannuleerd dat in het akkoordgedeelte van het toetsenbord wordt gespeeld, zodat u alleen het Harmony-effect hoort. Stel [ACMP ON/OFF] in op On, stel [SYNC START] in op Off en selecteer 'Off' bij de parameter Stop Accompaniment (begeleiding stoppen).

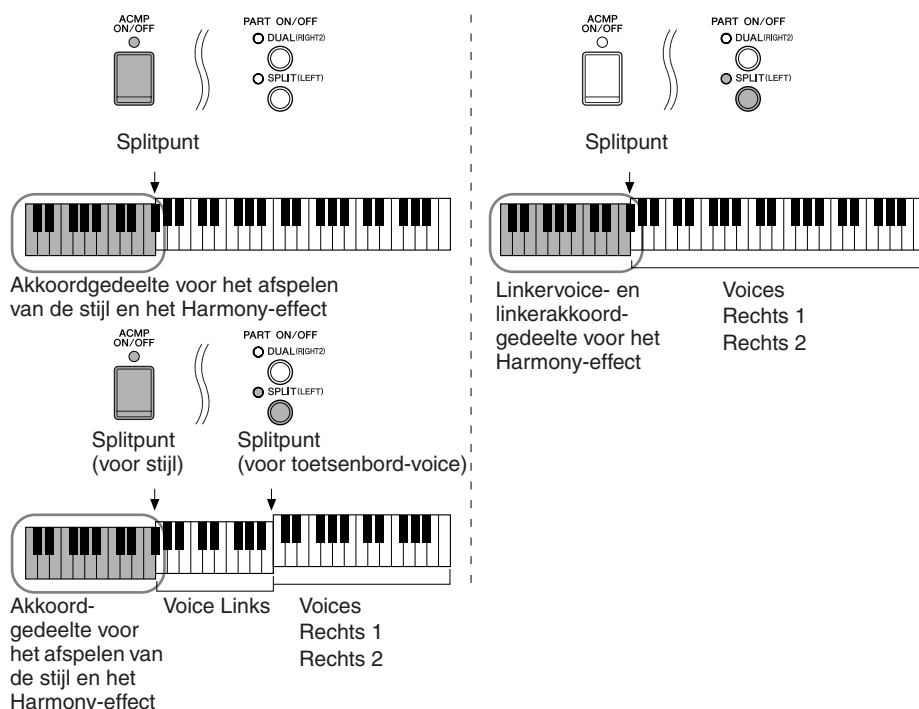

● **Type Multi Assign**

Het Multi Assign-effect wijst automatisch noten, die in het rechterhandgedeelte van het toetsenbord worden gespeeld, toe aan afzonderlijke gedeelten (voices). Wanneer het Multi Assign-effect wordt gebruikt, moeten beide toetsenbordgedeelten [RIGHT 1] en [RIGHT 2] worden ingeschakeld. De voices voor Right 1 en Right 2 worden beurtelings toegewezen aan de noten in de gespeelde volgorde.

● **Echo-typen**

Als één van de Echo-typen is geselecteerd, wordt het desbetreffende effect (echo, tremolo, trill) toegepast op de noot die wordt gespeeld in het rechterhandgedeelte van het toetsenbord, in de maat met het momenteel ingestelde tempo, ongeacht de status voor [ACMP ON/OFF] en LEFT part aan/uit. Houd er rekening mee dat u voor Trill twee noten tegelijkertijd ingedrukt moet houden op het toetsenbord (de laatste twee noten wanneer meer dan twee noten worden ingedrukt) en dat deze noten beurtelings worden gespeeld.

**Harmony/Echo-instellingen**

<b>VOLUME</b>	Deze parameter is beschikbaar voor alle typen met uitzondering van 'Multi Assign'. De parameter bepaalt het niveau van de harmony/echo-noten die worden gegenereerd door het Harmony/Echo-effect.
<b>SPEED</b>	Deze parameter is alleen beschikbaar als Echo, Tremolo of Trill is geselecteerd bij Type hierboven. De parameter bepaalt de snelheid van de Echo-, Tremolo- en Trill-effecten.
<b>ASSIGN</b>	Deze parameter is beschikbaar voor alle typen met uitzondering van 'Multi Assign'. Hiermee kunt u het toetsenbordgedeelte bepalen waarmee de harmony/echo-noten worden afgespeeld.
<b>CHORD NOTE ONLY</b>	Deze parameter is beschikbaar als een van de Harmony-typen is geselecteerd. Als de parameter is ingesteld op 'ON', wordt het Harmony-effect toegepast op de noot (gespeeld in het rechterhandgedeelte van het toetsenbord) die hoort bij een akkoord dat wordt gespeeld in het akkoordgedeelte van het toetsenbord.
<b>TOUCH LIMIT</b>	Deze parameter is beschikbaar voor alle typen met uitzondering van 'Multi Assign'. De parameter bepaalt de laagste aanslagsnelheidswaarde waarbij de harmony-noot klinkt. Dit maakt het u mogelijk om harmony selectief toe te passen door middel van de speelsterkte. Hierdoor kunt u harmony-accenten maken in de melodie. Het harmony-effect wordt toegepast als u de toets hard indrukt (boven de ingestelde waarde).

# Het volume en de toonbalans bewerken (MIXING CONSOLE)

De Mixing Console (het mengpaneel) geeft u intuïtieve besturing over aspecten van de toetsenbordgedeelten en song-/stijlkanalen, met inbegrip van de volumebalans en de klankkleur van het geluid. U kunt er de niveaus en stereopositie (pan) mee aanpassen voor elke voice om een optimale balans en een optimaal stereogeluid te bereiken. Tevens kunt u instellen hoe de effecten worden toegepast.

## Basisprocedure

- 1 Druk op de knop [MIXING CONSOLE] om de display MIXING CONSOLE op te te open.

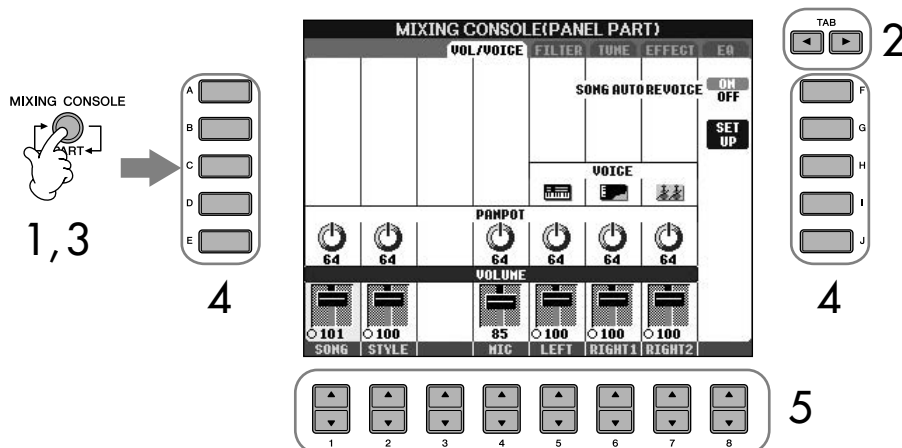

Over gedeelten  
Zie hieronder.

**Alle gedeelten onmiddellijk instellen op dezelfde waarde**  
Als u eenmaal een parameter hebt geselecteerd in stap 4, kunt u onmiddellijk dezelfde waarde instellen bij alle andere gedeelten. Hiertoe houdt u een van de knoppen [A]–[J] ingedrukt en gebruikt u gelijktijdig de knoppen [1]–[8] of de draaiknop [DATA ENTRY].

- 2 **Gebruik de knoppen TAB [◀][▶] om de relevante instellingsdisplay op te roepen.**  
Zie het gedeelte 'Aanpasbare items (parameters) in de displays van MIXING CONSOLE' op pagina 89 voor informatie over de beschikbare parameters.
- 3 **Druk herhaaldelijk op de knop [MIXING CONSOLE] om de display MIXING CONSOLE op te roepen voor de gewenste gedeelten. De displays van MIXING CONSOLE bestaan in feite uit een aantal displays voor de verschillende gedeelten. De naam van het gedeelte wordt bovenaan in de display weergegeven. Tussen de volgende verschillende displays van MIXING CONSOLE wordt beurtelings overgeschakeld:**  
display PANEL PART → display STYLE PART → display SONG CH 1-8 → display SONG CH 9-16
- 4 **Druk op één van de knoppen [A]–[J] om de gewenste parameter te selecteren.**
- 5 **Stel de waarde in met de knoppen [1 ▲ ▼]–[8 ▲ ▼].**
- 6 **Sla de MIXING CONSOLE-instellingen op.**
  - **De instellingen van de display PANEL PART opslaan**  
Registreer deze in het Registration Memory (pagina 127).
  - **De instellingen van de display STYLE PART opslaan**  
Sla deze op als stijlgegevens.
    - 1 Roep de bedieningsdisplay op.  
[FUNCTION] → [F] DIGITAL REC MENU → [B] STYLE CREATOR
    - 2 Druk op de knop [EXIT] om de display RECORD te sluiten.
    - 3 Druk op de knop [I] (SAVE) om de display Style Selection op te roepen voor het opslaan van de gegevens en sla deze vervolgens op (pagina 70).
  - **De instellingen van de display SONG CH 1-8/9-16 opslaan**  
Registreer eerst de bewerkte instellingen als gedeelte van de songgegevens (SET UP) en sla daarna de song op.  
Zie de beschrijving van SONG CREATOR → display CHANNEL → SETUP-item op pagina 158.

### Over gedeelten

#### PANEL PART

In de display PANEL PART van de MIXING CONSOLE kunt u de niveaubalans tussen de toetsenbordgedeelten (RIGHT 1, RIGHT 2 en LEFT), en de gedeelten van de SONG, STYLE en MIC afzonderlijk aanpassen (CVP-405/403). De gedeelten zijn gelijk aan de componenten die worden weergegeven in de display wanneer u drukt op de knop [BALANCE] van het paneel (pagina 40).

#### STYLE PART

Een stijl bestaat uit acht afzonderlijke kanalen. U kunt hier de niveaubalans aanpassen tussen deze acht kanalen of gedeelten. De gedeelten zijn gelijk aan de componenten die worden weergegeven in de display wanneer u drukt op de knop [CHANNEL ON/OFF] van het paneel om de display STYLE op te roepen.

#### SONG CH 1-8/9-16

Een song bestaat uit zestien afzonderlijke kanalen. U kunt hier de niveaubalans aanpassen tussen deze zestien kanalen of gedeelten. De gedeelten zijn gelijk aan de componenten die worden weergegeven in de display wanneer u drukt op de knop [CHANNEL ON/OFF] van het paneel om de display SONG op te roepen.



## Aanpasbare items (parameters) in de displays van MIXING CONSOLE

In het volgende gedeelte worden de items (parameters) beschreven die beschikbaar zijn in de displays van MIXING CONSOLE.

### VOL/VOICE

<b>SONG AUTO REVOICE</b>	Zie pagina 90.
<b>VOICE</b>	Hiermee kunt u de voices voor de verschillende gedeelten opnieuw selecteren. Wanneer de stijlkanalen worden opgeroepen, kunnen de voices Organ Flutes en User niet worden geselecteerd. Wanneer de songkanalen worden opgeroepen, kunnen geen User-voices worden geselecteerd.
<b>PANPOT</b>	Hiermee wordt de stereopositie bepaald van het geselecteerde gedeelte (kanaal).
<b>VOLUME</b>	Hiermee wordt het niveau bepaald van elk gedeelte of kanaal, zodat u de balans tussen alle gedeelten nauwkeurig kunt regelen.

### FILTER

<b>HARMONIC CONTENT</b>	Hiermee kunt u het resonantie-effect (pagina 98) voor elk gedeelte aanpassen.
<b>BRIGHTNESS</b>	Bepaalt de helderheid van het geluid voor elk gedeelte door de afsnijfrequentie aan te passen (pagina 98).

### TUNE

<b>PORTAMENTO TIME</b>	Portamento is een functie die een geleidelijke overgang in toonhoogte maakt van de noot die het eerst wordt gespeeld op het toetsenbord naar de volgende. De Portamento-tijd bepaalt de overgangstijd van de toonhoogte. Hogere waarden resulteren in een langere toonhoogte wijzigingstijd. De instelling '0' resulteert in geen effect. Deze parameter is beschikbaar wanneer het geselecteerde toetsenbordgedeelte is ingesteld op Mono (pagina 85).
<b>PITCH BEND RANGE</b>	Hiermee wordt het bereik bepaald van de PITCH BEND in halve tonen voor elk toetsenbordgedeelte (wanneer een pedaal is toegewezen aan deze functie).
<b>OCTAVE</b>	Hiermee wordt het bereik bepaald van de toonhoogte wijziging in octaven voor elk toetsenbordgedeelte.
<b>TUNING</b>	Hiermee wordt de toonhoogte bepaald van elk toetsenbordgedeelte.
<b>TRANSCOPE</b>	Hiermee kunt u de transponering respectievelijk instellen voor de toonhoogte van het toetsenbord (KEYBOARD), voor het afspelen van songs (SONG) of voor het totaalgeluid van het instrument (MASTER).

### EFFECT

<b>TYPE</b>	Selecteer het gewenste effecttype (pagina 92). Nadat u verschillende parameters voor het geselecteerde effecttype hebt bewerkt, kunt u het opslaan als een origineel effect.
<b>REVERB</b>	Hiermee past u de hoeveelheid reverb (nagalm) aan voor elk gedeelte of kanaal.
<b>CHORUS</b>	Hiermee past u de hoeveelheid Chorus aan voor elk gedeelte of kanaal.
<b>DSP</b>	Hiermee past u de hoeveelheid DSP-geluid aan voor elk gedeelte of kanaal.

- Het RHY2-kanaal in de display STYLE PART kan alleen worden toegewezen aan de voices Drum Kit en SFX Kit.
- Als GM-songgegevens worden afgespeeld, kan kanaal 10 (in de display SONG CH 9 -16) alleen worden gebruikt voor een Drum Kit-voice.

### EQ (Equalizer)

<b>TYPE</b>	Selecteer het gewenste EQ-type dat past bij het type muziek en de speelomgeving (pagina 94). Deze instelling is van invloed op het totaalgeluid van het instrument.
<b>EDIT</b>	Voor het bewerken van de EQ (pagina 94).
<b>EQ HIGH</b>	Hiermee wordt de middenfrequentie bepaald van de hoge EQ-band die wordt verzwakt/versterkt voor elk gedeelte.
<b>EQ LOW</b>	Hiermee wordt de middenfrequentie bepaald van de lage EQ-band die wordt verzwakt/versterkt voor elk gedeelte.

### Song Auto Revoice

Met deze functie van automatische voice-toewijzing kunt u ten volle profiteren van het adembenemende geluid van het instrument met XG-compatibele songgegevens. Als u commercieel beschikbare XG-songgegevens of songgegevens die zijn gemaakt op andere instrumenten afspeelt, kunt u Auto Revoice gebruiken, om automatisch de speciaal voor het instrument gemaakte voices (Natural!, Live!, Cool!, enz.) toe te wijzen, in plaats van de gelijksoortige conventionele XG-voices.

- 1–3 De procedure is gelijk aan die bij 'Basisprocedure' op pagina 87. Selecteer bij stap 2 de tab VOL/VOICE.
- 4 Druk op de knop [G] (SETUP) om de display AUTO REVOICE SETUP op te roepen.
- 5 Selecteer de te vervangen voice met de knoppen [1 ▲ ▼]–[3 ▲ ▼].

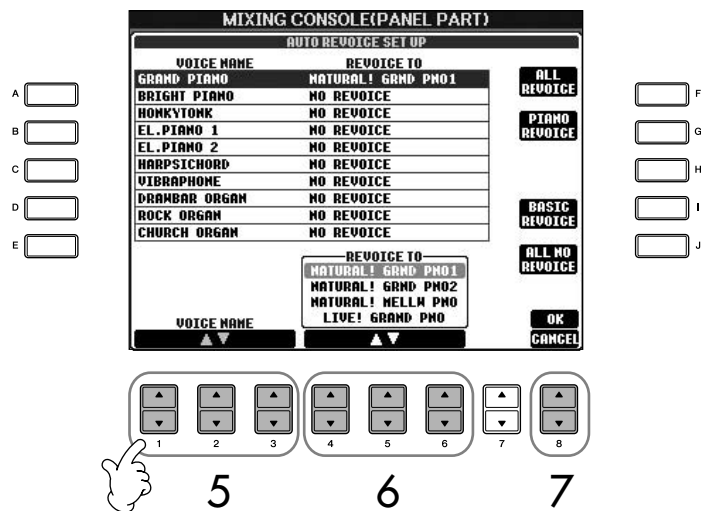

- 6 Gebruik de knoppen [4 ▲ ▼]–[6 ▲ ▼] om de voice te selecteren waardoor u de in stap 5 geselecteerde XG wilt vervangen. Er zijn verschillende Revoice-instellingen beschikbaar door de knoppen [F]/[G]/[I] te gebruiken. Zodoende kunt u op een gemakkelijke manier de aanbevolen Revoice-instellingen oproepen met één enkele handeling.
  - ALL REVOICE:** Alle vervangbare XG-voices worden vervangen door de kwalitatief hoogstaande voices van het instrument.
  - PIANO REVOICE** Vervangt alleen de pianovoices.
  - BASIC REVOICE:** Alleen de aanbevolen voices die geschikt zijn voor het afspelen van de song worden vervangen.
  - ALL NO REVOICE:** Alle voices worden teruggezet naar de oorspronkelijke XG-voices.

- 7 Druk op de knop [8 ▲] (OK) om uw Revoice-instellingen toe te passen.  
Als u de Revoice-handeling wilt annuleren, drukt u op de knop [8 ▼] (CANCEL).
- 8 Druk in de display VOL/VOICE op de knop [F] om SONG AUTO REVOICE in te stellen op ON.

## Effecttype

### ■ Een effecttype selecteren

- 1-3 De procedure is gelijk aan die bij 'Basisprocedure' op pagina 87. Selecteer bij stap 2 de tab EFFECT.
- 4 Druk op de knop [F] (TYPE) om de selectie-display Effect Type op te roepen.

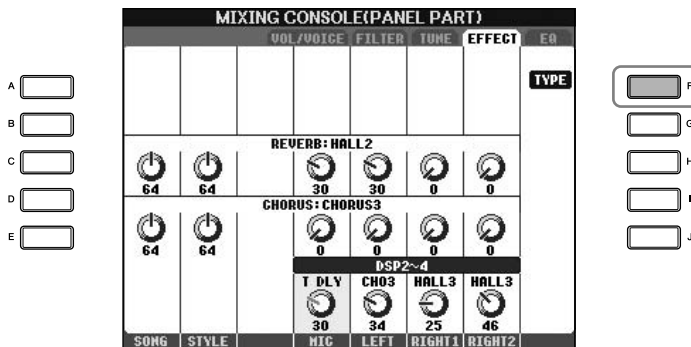

- 5 Selecteer het effect-BLOCK met de knoppen [1 ▲ ▼]/[2 ▲ ▼].

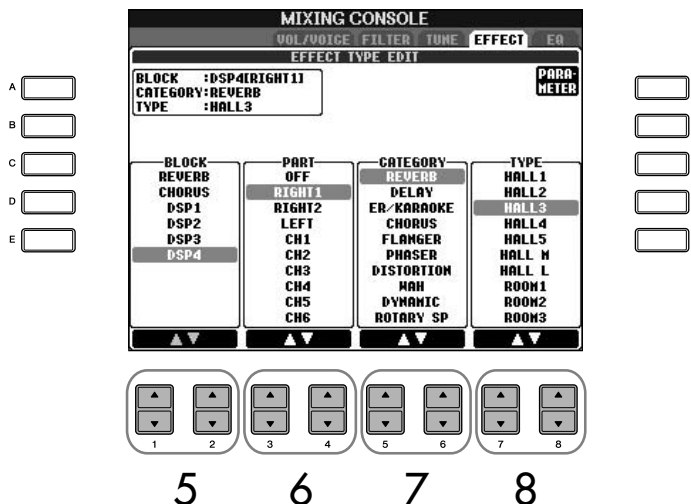

### DSP:

Staat voor Digital Signal Processor (of Processing). DSP wijzigt en verbetert het audiosignaal in het digitale gebied waardoor een grote verscheidenheid aan effecten wordt bereikt.

Effectblok	Gedeelten waarop het effect invloed heeft	Effectkarakteristieken
<b>REVERB</b>	Alle gedeelten	Reproduceert de warme entourage van het spelen in een concertzaal of jazzclub.
<b>CHORUS</b>	Alle gedeelten	Produceert een vol, 'dik' geluid alsof verscheidene gedeelten tegelijk worden gespeeld.
<b>DSP1</b>	STYLE PART SONG CHANNEL 1–16	In aanvulling op de Reverb en Chorus types heeft het instrument ook nog speciale DSP effecten die extra effecten bevatten, die gewoonlijk gebruikt worden voor een specifieke part, zoals bijvoorbeeld distortion en tremolo.
<b>DSP2</b> <b>DSP3</b>	RIGHT 1, RIGHT 2, LEFT, SONG CHANNEL 1–16	Alle ongebruikte DSP-blokken worden, indien nodig, automatisch toegewezen aan de geschikte gedeelten (kanalen).
<b>DSP4</b>	RIGHT 1, RIGHT 2, LEFT, SONG CHANNEL 1–16, Microphone sound (CVP-405/403)	

**6** Selecteer het gedeelte waarop u het effect wilt toepassen met de knoppen [3 ▲ ▼]/[4 ▲ ▼].

**7** Selecteer de effect-CATEGORY met de knoppen [5 ▲ ▼]/[6 ▲ ▼].

**8** Selecteer het effect-TYPE met de knoppen [7 ▲ ▼]/[8 ▲ ▼].

Als u de effectparameters wilt bewerken, gaat u verder met de volgende handeling.

■ Het effect bewerken en opslaan

**9** Druk op de knop [F] (PARAMETER) om de display op te roepen voor het bewerken van de effectparameters.

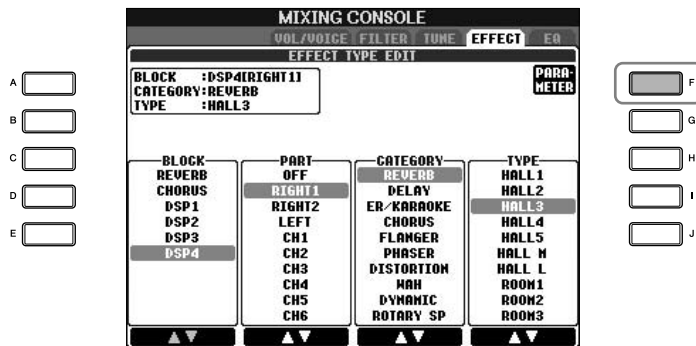

- 10** Als u in stap 5 een van de DSP 2–4-effectblokken hebt geselecteerd: U kunt zowel de standaardparameters als de variatieparameter bewerken. Druk op de knop [B] om het standaardtype parameter te selecteren. Druk op de knop [E] om de variatieparameter te selecteren.

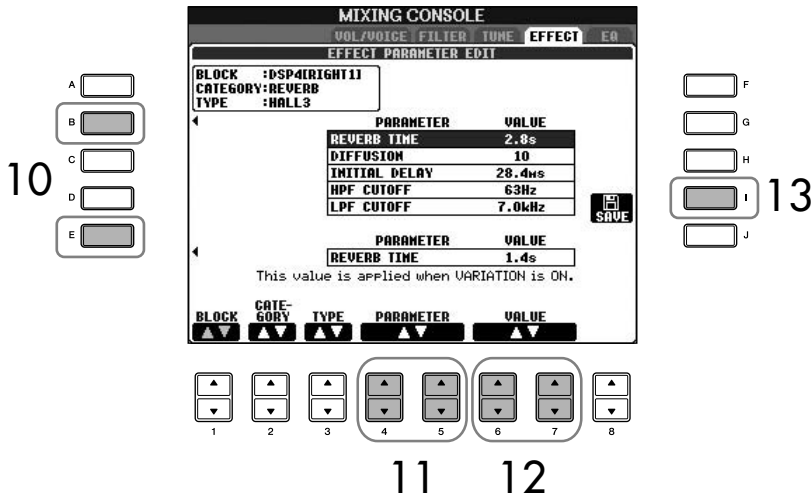

**Het blok, de categorie en het type van het effect opnieuw selecteren**

Gebruik de knoppen [1 ▲ ▼]–[3 ▲ ▼]. De opnieuw geselecteerde effectconfiguratie wordt in het vak in de linkerbovenhoek van de display weergegeven.

- 11** Selecteer een van de parameters die u wilt bewerken met de knoppen [4 ▲ ▼]/[5 ▲ ▼]. Welke parameters beschikbaar zijn, is afhankelijk van het geselecteerde effecttype.

- 12** Pas de waarde voor de geselecteerde parameter aan met de knoppen [6 ▲ ▼]/[7 ▲ ▼].  
**Als u in stap 5 het effectblok REVERB, CHORUS of DSP1 hebt geselecteerd:**  
 Pas het effectretourniveau aan door op de knop [8 ▲ ▼] te drukken.

- 13** Druk op de knop [I] (SAVE) om de display op te roepen voor het opslaan van uw originele effect.

- 14** Selecteer de bestemming voor het opslaan van het effect met de knoppen [3 ▲ ▼]–[6 ▲ ▼]. Het maximum aantal effecten dat kan worden opgeslagen is afhankelijk van het effectblok.

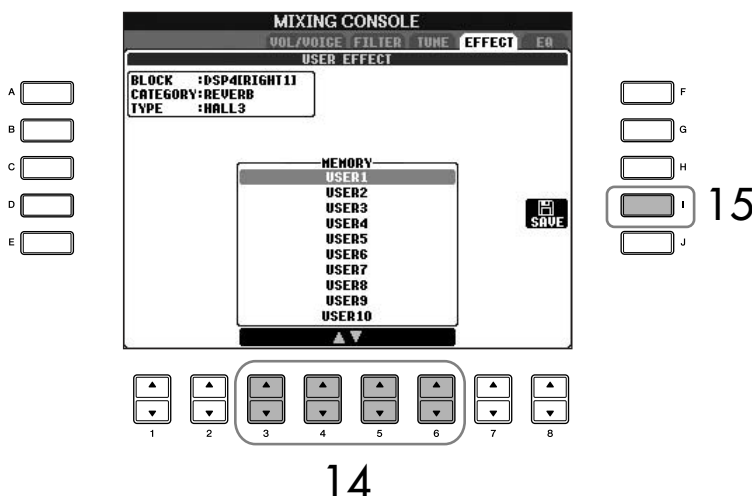

**Effect Return Level:**

Hiermee wordt het niveau of de hoeveelheid bepaald van het toe te passen effect. Deze parameter wordt ingesteld voor alle gedeelten of kanalen.

- 15** Druk op de knop [I] (SAVE) om het effect op te slaan (pagina 70). Gebruik bij het oproepen van het opgeslagen effect dezelfde procedure als bij stap 8.

## EQ (Equalizer)

De equalizer (ook wel 'EQ' genoemd) is een geluidsprocessor die het frequentiespectrum in meerdere banden verdeelt, die desgewenst kunnen worden versterkt of verzwakt om de totale frequentierespons naar wens aan te passen. Gewoonlijk wordt een equalizer gebruikt om het geluid van de luidsprekers te corrigeren zodat het wordt aangepast aan het speciale karakter van de ruimte. U kunt er bijvoorbeeld de laagste frequenties mee verzwakken wanneer u speelt op podia of in grote studio's waar het geluid 'bonkerig' klinkt, of er de hoogste frequenties mee versterken in kleine ruimten met een 'dode' akoestiek, zonder echo's. Het instrument beschikt over een hoogwaardige vijfbanden digitale EQ. Met deze functie kan een afrondend effect (toonregeling) worden toegepast op het geluid van uw instrument. In de display EQ kunt u een van de vijf vooraf ingestelde EQ-instellingen selecteren. U kunt zelfs uw eigen aangepaste EQ instellingen maken door de frequentiebanden aan te passen en de instellingen op te slaan naar één van twee User Master EQ-typen.

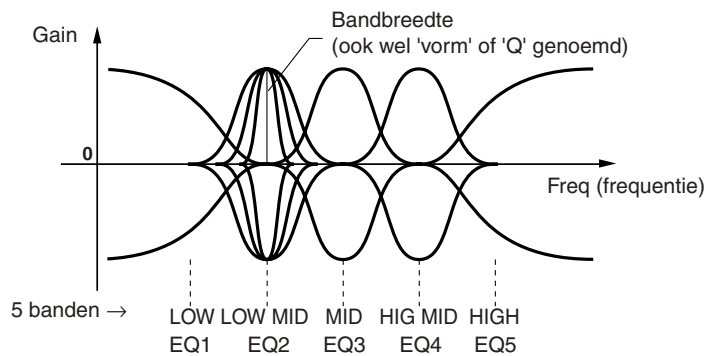

### ■ Een vooraf ingesteld type EQ selecteren

**1-3** De procedure is gelijk aan die bij 'Basisprocedure' op pagina 87. Selecteer bij stap 2 de tab EQ.

**4** Gebruik de knoppen [A]/[B] om een vooraf ingesteld EQ-type te selecteren dat past bij uw spel (muziekstijl of omgeving).

Als u de EQ-parameters wilt bewerken, gaat u verder met de volgende handeling.

### ■ De geselecteerde EQ bewerken en opslaan

**5** Druk op de knop [F] (EDIT) om de display MASTER EQ EDIT op te roepen.

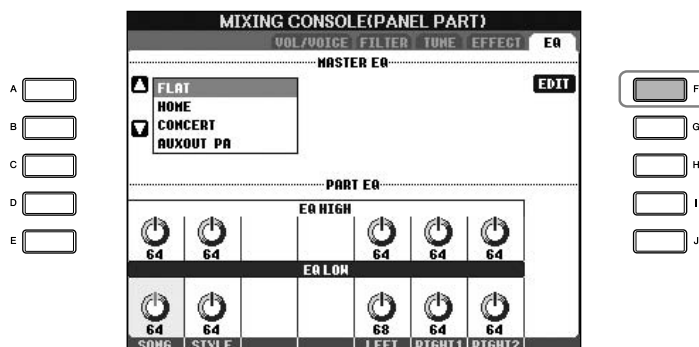

6 Selecteer een vooraf ingesteld EQ-type met de knoppen [A]/[B].

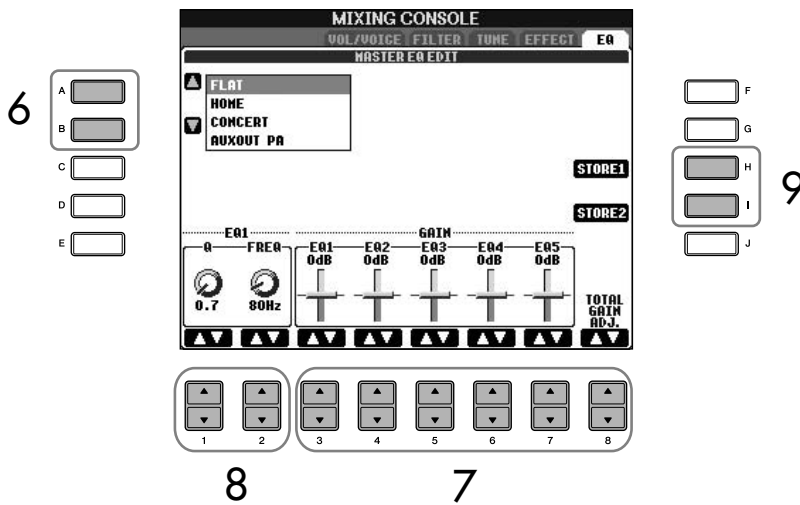

7 Gebruik de knoppen [3 ▲ ▼]–[7 ▲ ▼] om de vijf verschillende banden te versterken of te verzwakken.

Gebruik de knop [8 ▲ ▼] om de vijf banden tegelijk te versterken of te verzwakken.

8 Pas de Q (bandbreedte) en FREQ (middenfrequentie) aan van de bij stap 7 geselecteerde band.

- **Bandbreedte (ook 'vorm' of 'Q' genoemd)**  
Gebruik de knop [1 ▲ ▼]. Hoe hoger de waarde van Q, hoe smaller de bandbreedte.
- **FREQ (middenfrequentie)**  
Gebruik de knop [2 ▲ ▼]. Het beschikbare FREQ-bereik is verschillend voor elke band.

9 Druk op de knop [H] of [I] (STORE 1 of 2) om het bewerkte EQ-type op te slaan (pagina 70).

Er kunnen maximaal twee EQ-typen worden gemaakt en opgeslagen. Gebruik bij het oproepen van het opgeslagen EQ-type dezelfde procedure als bij stap 6.

**De ORGAN FLUTES-voices bewerken**

De bewerkmethode voor de ORGAN FLUTES-voices verschilt van die voor andere voices. Zie pagina 100 voor instructies voor het bewerken van de ORGAN FLUTES-voices.

Voices gebruiken, creëren en bewerken

# Voice maken (Sound Creator)

Het instrument beschikt over de functie Sound Creator, waarmee u uw eigen voices kunt maken door enkele parameters van de bestaande voices te bewerken. Als u eenmaal een voice hebt gemaakt, kunt u deze opslaan als een User-voice naar de display USER/(USB), zodat u deze later kunt terugroepen. De bewerkmethode voor de ORGAN FLUTES-voices verschilt van die voor andere voices.

## Basisprocedure

- 1 Selecteer de gewenste voice (een andere voice dan een Organ Flutes-voice) (pagina 32).
- 2 Druk op de knop [6 ▲] (VOICE SET) om de display VOICE SET op te roepen.



- 3 Gebruik de knoppen TAB [◀][▶] om de relevante instellingsdisplay op te roepen. Zie het gedeelte 'Bewerkbare parameters in de displays van VOICE SET' op pagina 97 voor informatie over de beschikbare parameters.

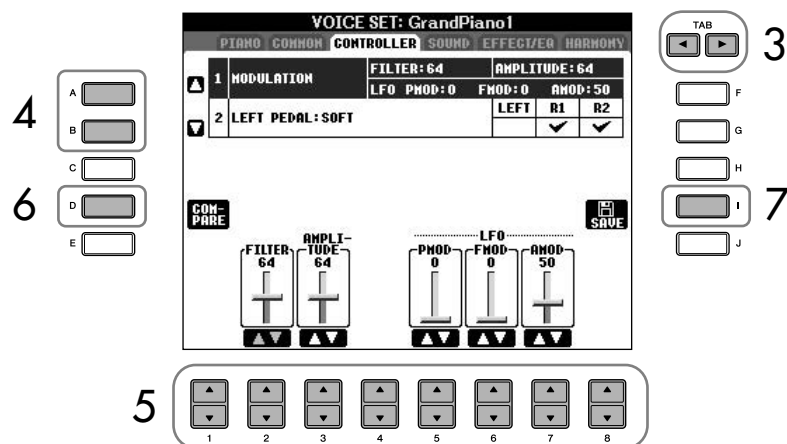

- 4 Gebruik zo nodig de knoppen [A]/[B] om het te bewerken item (parameter) te selecteren.
- 5 Bewerk de voice met de knoppen [1 ▲ ▼]–[8 ▲ ▼].
- 6 Druk op de knop [D] (COMPARE) om het geluid van de bewerkte voice te vergelijken met dat van de onbewerkte voice.
- 7 Druk op de knop [I] (SAVE) om de bewerkte voice op te slaan (pagina 70).

**⚠ LET OP**

Als u een andere voice selecteert zonder de instellingen op te slaan, gaan de instellingen verloren. Als u de instellingen hier wilt opslaan, zorg er dan voor dat u de instellingen als een User-voice opslaat, voordat u een andere voice selecteert of het instrument uitzet.



## Bewerkbare parameters in de displays van VOICE SET

Hierna volgt een gedetailleerde beschrijving van de bewerkbare parameters die worden ingesteld in de displays die worden beschreven in stap 3 van de 'Basisprocedure' op pagina 96. De Sound Creator-parameters zijn ondergebracht in vijf verschillende displays. Hierna worden de parameters in elke display afzonderlijk beschreven. Zij worden tevens behandeld als onderdeel van de Voice Set-parameters (pagina 102), die automatisch worden opgeroepen wanneer de voice wordt geselecteerd.

### PIANO

Deze display is alleen beschikbaar als de Natural! pianovoice (pagina 79) is geselecteerd.

<b>TUNING CURVE</b>	Bepaalt de stemcurve. Selecteer 'FLAT' als u het gevoel hebt dat de pianovoice niet goed bij de andere instrumentvoices past. <b>STRETCH</b> Specifieke stemcurve voor piano's <b>FLAT</b> Stemcurve waarbij de frequentie per octaaf verdubbelt over het gehele toetsenbordbereik
<b>KEY OFF SAMPLE (CVP-405/403)</b>	Hiermee wordt het volume van het toets-los-geluid aangepast (het subtiele geluid dat zich voordoet als u een toets loslaat).
<b>SUSTAIN SAMPLE (CVP-405/403)</b>	Bepaalt de diepte van de sustain-sampling voor het demperpedaal.
<b>STRING RESONANCE (CVP-405)</b>	Bepaalt de diepte van de snaarresonantie.

### COMMON

<b>VOLUME</b>	Hiermee wordt het volume aangepast van de huidige bewerkte voice.
<b>TOUCH SENSE</b>	Hiermee wordt de aanslaggevoeligheid (snelheidsgevoeligheid) bepaald, oftewel in welke mate het volume reageert op uw speelsterkte. <b>DEPTH</b> Bepaalt de snelheidsgevoeligheid: hoeveel het niveau van de voice wijzigt in reactie op uw speelsterkte (snelheid). <b>OFFSET</b> Hiermee bepaalt u de mate waarin ontvangen aanslagsnelheden worden aangepast voor het aanslageffect.
<b>PART OCTAVE</b>	Hiermee wordt het octaafbereik van de geselecteerde voice omhoog of omlaag verschoven in octaven. Als de bewerkte voice wordt gebruikt als een van de gedeelten RIGHT 1-2, is de parameter R1/R2 beschikbaar. Als de bewerkte voice wordt gebruikt als het gedeelte LEFT, is de parameter LEFT beschikbaar.
<b>MONO/POLY</b>	Hiermee wordt bepaald of de bewerkte voice monofoon of polyfoon wordt bespeeld (pagina 85).
<b>PORTAMENTO TIME</b>	Hiermee wordt de portamento-tijd ingesteld als de bewerkte voice hierboven is ingesteld op 'MONO'.

### CONTROLLER

#### 1. MODULATION

Als een pedaalfunctie is toegewezen aan MODULATION, kan het pedaal worden gebruikt om de onderstaande parameters, alsook de toonhoogte (vibrato) te moduleren. Hier kunt u de mate instellen waarin het pedaal elke van de volgende parameters moduleert.

<b>FILTER</b>	Hiermee wordt de mate bepaald waarin het pedaal de afsnijfrequentie van het filter moduleert. Zie pagina 98 voor details over het filter.
<b>AMPLITUDE</b>	Hiermee wordt de mate bepaald waarin het pedaal de amplitude (volume) moduleert.
<b>LFO PMOD</b>	Hiermee wordt de mate bepaald waarin het pedaal de toonhoogte of het vibrato-effect moduleert.
<b>LFO FMOD</b>	Hiermee wordt de mate bepaald waarin het pedaal de filtermodulatie of het wah-effect moduleert.
<b>LFO AMOD</b>	Hiermee wordt de mate bepaald waarin het pedaal de amplitude of het tremolo-effect moduleert.

De beschikbare parameters verschillen afhankelijk van de voice.

#### Wijzigingen in snelheidscurve op basis van aanslaggevoeligheid

##### TOUCH SENSE DEPTH

Wijzigingen in snelheidscurve op basis van VelDepth (met Offset ingesteld op 64)

Daadwerkelijke snelheid voor toongenerator

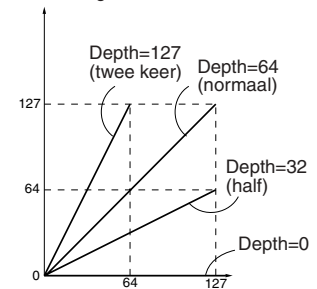

Ontvangen snelheid (daadwerkelijke KeyOn-snelheid)

##### TOUCH SENSE OFFSET

Wijzigingen in snelheidscurve op basis van VelOffset (met Depth ingesteld op 64)

Daadwerkelijke snelheid voor toongenerator

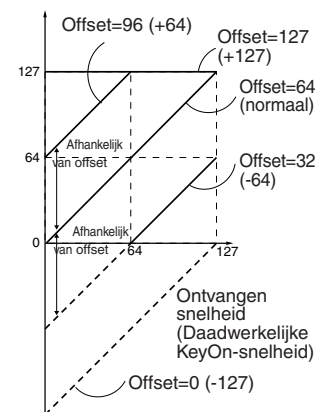

##### Portamento Time:

De Portamento-tijd bepaalt de overgangstijd van de toonhoogte. Portamento is een functie die een geleidelijke overgang in toonhoogte maakt van de noot die het eerst wordt gespeeld op het toetsenbord naar de volgende.

## 2. LEFT PEDAL

Hiermee selecteert u de functie die aan het linkerpedaal moet worden toegewezen.

<b>FUNCTION</b>	Selecteert de functie die moet worden toegewezen aan het linkerpedaal. Zie pagina 187 voor details over de pedaalfuncties.
<b>Knoppen [2 ▲ ▼]– [8 ▲ ▼] (RIGHT 1, RIGHT 2, LEFT, enz.)</b>	Bepaalt of de toegewezen functie van toepassing is of niet voor het respectieve toetsenbordgedeelte. Dit bepaalt ook de diepte voor de functie. Zie pagina 188 voor details.

## SOUND

### ● FILTER

Filter is een processor die de klankkleur of klank van een geluid wijzigt door een bepaald frequentiebereik te onderdrukken of door te laten. De parameters hieronder bepalen de totale klankkleur van het geluid door een bepaald frequentiebereik op te krikken of te verzwakken. Naast het helderder of milder maken van het geluid, kan Filter ook worden gebruikt om elektronische, synthesizerachtige effecten te maken.

<b>BRIGHTNESS</b>	<p>Hiermee wordt de afsnijfrequentie of het effectieve frequentiebereik van het filter bepaald (zie diagram). Hogere waarden resulteren in een helderder geluid.</p>
<b>HARMONIC CONTENT</b>	<p>Hiermee wordt de nadruk bepaald die aan de afsnijffrequentie (resonantie) wordt gegeven, die bij BRIGHTNESS hierboven is ingesteld (zie diagram). Hogere waarden resulteren in een meer geprononcerd effect.</p>

## ● EG

De EG (Envelope Generator)-instellingen bepalen hoe het niveau van het geluid wijzigt in de tijd. Dit laat u veel geluidskarakteristieken van natuurlijke akoestische instrumenten reproduceren zoals de snelle attack en decay van percussiegeluiden, of de lange release van een pianoklank met sustain.

<b>ATTACK</b>	Hiermee wordt bepaald hoe snel het geluid het maximumniveau bereikt, nadat de toets is gespeeld. Hoe lager de waarde, hoe sneller de attack.
<b>DECAY</b>	Hiermee wordt bepaald hoe snel het geluid het sustainniveau bereikt (een net iets lager niveau dan het maximum). Hoe lager de waarde, hoe sneller de decay.
<b>RELEASE</b>	Hiermee wordt bepaald hoe snel het geluid terugvalt (decay) naar stilte, nadat de toets is losgelaten. Hoe lager de waarde, hoe sneller de decay.

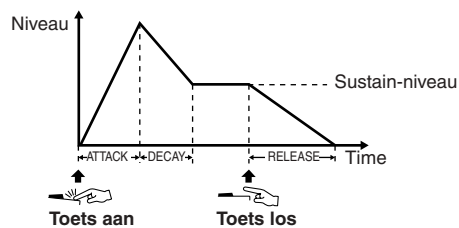

## ● VIBRATO

<b>DEPTH</b>	Hiermee wordt de intensiteit bepaald van het Vibrato-effect. Hogere instellingen resulteren in een meer geprononceerde vibrato.
<b>SPEED</b>	Hiermee wordt de snelheid bepaald van het Vibrato-effect.
<b>DELAY</b>	Hiermee wordt de hoeveelheid tijd bepaald die verstrijkt tussen het spelen van een toets en het begin van het Vibrato-effect. Hogere instellingen vergroten de delay (vertraging) van de vibrato-activering.

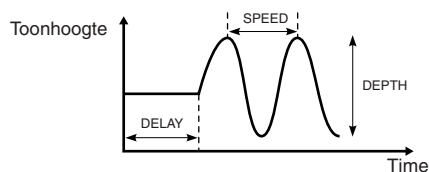

## EFFECT/EQ

### 1. REVERB DEPTH/CHORUS DEPTH/DSP DEPTH

<b>REVERB DEPTH</b>	Hiermee wordt de diepte van de reverb (pagina 92) aangepast.
<b>CHORUS DEPTH</b>	Hiermee wordt de diepte van de chorus (pagina 92) aangepast.
<b>DSP DEPTH</b>	Hiermee wordt de diepte van de DSP (pagina 92) aangepast. Als u het DSP-type opnieuw wilt selecteren, kunt u dit doen in het DSP-menu dat wordt beschreven op pagina 100.
<b>DSP ON/OFF</b>	Hiermee wordt bepaald of de DSP is in- of uitgeschakeld.
<b>VIBE ROTOR</b>	Dit wordt alleen getoond als VIBE VIBRATE is geselecteerd als de DSP Type-parameter, zoals verklaard op pagina 92. Bepaalt of VIBE VIBRATO op aan of uit gezet moet worden bij het selecteren van de voice.

### Vibrato:

Een trillend, vibrerend geluidseffect dat wordt geproduceerd door de toonhoogte van de voice gelijkmatig te moduleren.

**De VIBE ROTOR in-/uitschakelen met een pedaal**  
U kunt een pedaal gebruiken om de VIBE ROTOR in/uit te schakelen (als de functie VIBE ROTOR ON/OFF juist is toegewezen; pagina 187).

## 2. DSP

<b>DSP TYPE</b>	Hiermee worden de categorie en het type van het DSP-effect geselecteerd. Selecteer een type nadat u een categorie hebt geselecteerd.
<b>VARIATION</b>	Voor elk DSP-type zijn twee variaties beschikbaar. U kunt hier de aan/uit-status van VARIATION en de waarde van de variatieparameter bewerken. <b>ON/OFF</b> De in de fabriek geprogrammeerde toewijzingen zijn ingesteld op geen variatie voor alle voices (de standaardvariatie van DSP is toegewezen). Als u hier VARIATION ON selecteert, wordt een variatie van het DSP-effect toegewezen aan de voice. De waarde van de variatieparameter kan worden aangepast in het menu VALUE dat hierna wordt beschreven. <b>PARAMETER</b> Hiermee wordt de variatieparameter weergegeven. <b>VALUE</b> Hiermee wordt de waarde aangepast van de DSP-variatieparameter.

## 3. EQ

<b>EQ LOW/HIGH</b>	Hiermee worden de frequentie en versterking bepaald van de lage en hoge EQ-banden.
--------------------	--

## HARMONY

Met Harmony worden de gedeelten Rechts 1 en 2 samen ingesteld. Selecteer het gedeelte Right 1 (pagina 32, stap 1) in de hoofddisplay voordat u dit instelt. Dit heeft dezelfde instellingen als de display van 'Het Harmony/Echo-type selecteren' op pagina 86 in stap 1.

## Uw eigen Organ Flutes-voices maken

Het instrument beschikt over een verscheidenheid aan overvloedige, dynamische orgelvoices die u kunt oproepen met de knop [ORGAN FLUTES]. Daarnaast beschikt u ermee over de hulpmiddelen om uw eigen originele orgelgeluiden te maken met de functie Sound Creator. Net als bij een traditioneel orgel kunt u uw eigen orgelklanken samenstellen, door het volume van de verschillende voetmaten aan te passen.

### Basisprocedure

- 1 Selecteer de Organ Flutes-voice die u wilt bewerken (pagina 32).
- 2 Druk, in de display ORGAN FLUTES Voice Selection, op de knop [6 ▲] (FOOTAGE) om de display SOUND CREATOR [ORGAN FLUTES] op te roepen.



- 3** Gebruik de knoppen TAB [◀][▶] om de relevante instellingsdisplay op te roepen.  
Zie het volgende gedeelte 'Bewerkbare parameters in de displays van VOICE SET [ORGAN FLUTES]' voor informatie over de beschikbare parameters.

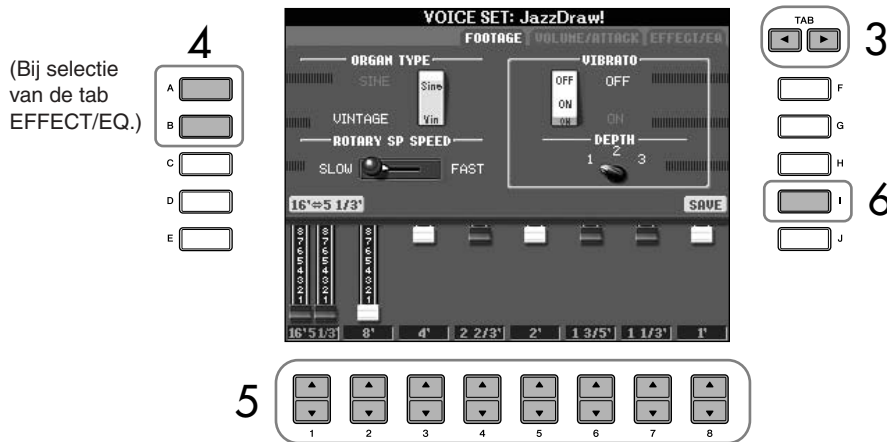

- 4** Als u de tab EFFECT/EQ selecteert, gebruikt u de knoppen [A]/[B] om de te bewerken parameter te selecteren.
- 5** Bewerk de voice met de knoppen [A]–[D], [F]–[H] en [1 ▲ ▼]–[8 ▲ ▼].
- 6** Druk op de knop [I] (SAVE) om de bewerkte ORGAN FLUTES-voice op te slaan (pagina 70).

**Bewerkbare parameters in de displays van SOUND CREATOR [ORGAN FLUTES]**

Hierna volgt een gedetailleerde beschrijving van de bewerkbare parameters die worden ingesteld in de displays die worden beschreven in stap 3 van de 'Basisprocedure' op pagina 100. De Organ Flutes-parameters zijn ondergebracht in drie verschillende pagina's. Hierna worden de parameters van elke pagina afzonderlijk beschreven. Zij worden tevens behandeld als onderdeel van de Voice Set-parameters (pagina 102), die automatisch worden opgeroepen wanneer de voice wordt geselecteerd.

**FOOTAGE, VOLUME/ATTACK (algemene parameters)**

<b>ORGAN TYPE</b>	Met deze parameter wordt het type orgeltoongenerator opgegeven dat wordt nagebootst: Sine (sinus) of Vintage.
<b>ROTARY SP SPEED</b>	Hiermee wordt beurtelings overgeschakeld tussen de langzame en de snel draaiende luidspreker als een effect voor draaiende luidspreker is geselecteerd voor de Organ Flutes (zie de parameter van het DSP-type 'EFFECT/EQ' op pagina 100) en als de DSP voor voice-effect (pagina 100) is ingeschakeld (deze parameter heeft hetzelfde effect als de Voice Effect-parameter VARIATION ON/OFF).
<b>VIBRATO ON/OFF</b>	Hiermee wordt het vibrato-effect voor de Organ Flutes-voice beurtelings ingesteld op ON of OFF.
<b>VIBRATO DEPTH</b>	Hiermee wordt de vibratodiepte ingesteld op een van drie niveaus: 1 (laag), 2 (midden) of 3 (hoog).

**⚠ LET OP**

Als u een andere voice selecteert zonder de instellingen op te slaan, gaan de instellingen verloren. Als u de instellingen hier wilt opslaan, zorg er dan voor dat u de instellingen als een User-voice opslaat, voordat u een andere voice selecteert of het instrument uitzet.

Voices gebruiken, creëren en bewerken

**Footage (voetmaat):**

De term 'voetmaat' refereert aan de klankopwekking met traditionele orgelpijpen, waarbij het geluid wordt geproduceerd door pijpen met verschillende lengten (in voeten).

**FOOTAGE**

<b>16' ← → 5 1/3'</b>	U kunt bepalen welk register (16' of 5 1/3') wordt bediend met de knop [1 ▲ ▼] door de knop [D] te drukken.
<b>16'-1'</b>	Hiermee wordt het basisgeluid bepaald van de organ flutes. Hoe langer de pijp, hoe lager de toonhoogte. Vandaar dat de instelling 16' (16 voet) de component vormt met de laagste toonhoogte van het geluid, terwijl de instelling 1' de component vormt met de hoogste toonhoogte. Hoe groter de ingestelde waarde, hoe hoger het volume van het betreffende register. Door de verschillende volumes van de voetmaten te mengen kunt u uw eigen onderscheidende orgelgeluiden maken.

**VOLUME/ATTACK**

<b>VOL</b>	Hiermee stelt u het totaalvolume in van de Organ Flutes. Hoe langer de grafische balk is, hoe meer volume.
<b>RESP</b>	Heeft invloed op zowel het attack- als het release-gedeelte (pagina 99) van het geluid door de responstijd te verlengen of te verkorten van het aanzwellen en uitsterven, gebaseerd op de FOOTAGE-regelaars. Hoe hoger de waarde, hoe langzamer het aanzwellen en uitsterven.
<b>VIBRATO SPEED</b>	Hiermee wordt de snelheid bepaald van het vibrato-effect, dat wordt geregeld door de hiervoor vermelde parameters Vibrato On/Off en Vibrato Depth.
<b>MODE</b>	Met de regelaar MODE wordt tussen twee modi geschakeld: FIRST en EACH. In de modus FIRST wordt attack alleen toegepast op de eerste noten die worden gespeeld en tegelijkertijd worden vastgehouden. Terwijl deze eerste noten worden vastgehouden, wordt er geen attack toegepast op alle noten die daarna worden gespeeld. In de modus EACH wordt attack toegepast op alle noten.
<b>4', 2 2/3', 2'</b>	Met deze parameters wordt het attack-geluidsvolume van de ORGAN FLUTES-voice bepaald. Met de instellingen 4', 2-2/3' en 2' wordt de hoeveelheid attack-geluid bij de corresponderende voetmaten vergroot of verkleind. Hoe langer de grafische balk, hoe hoger het attack-geluidsvolume.
<b>LENG</b>	Deze parameter beïnvloedt het attack-gedeelte van het geluid waardoor een langere of kortere decay (uitstertijd) onmiddellijk na de aanvangs-attack wordt geproduceerd. Hoe langer de grafische balk, hoe langer de decay.

**EFFECT/EQ**

Dezelfde parameters als in de tab 'EFFECT/EQ' van SOUND CREATOR die wordt beschreven op pagina 99.

**Automatische selectie van voice-sets (effecten, enz.) uitschakelen**

Elke voice is gekoppeld aan de bijbehorende parameterinstellingen die worden aangegeven in de displays van SOUND CREATOR, met inbegrip van effecten en EQ. Gewoonlijk worden deze instellingen automatisch opgeroepen wanneer een voice wordt geselecteerd. U kunt deze functie echter ook uitschakelen met de hieronder beschreven handeling in de desbetreffende display.

Als u bijvoorbeeld de voice wilt wijzigen maar hetzelfde Harmony-effect wilt behouden, stelt u de parameter HARMONY/ECHO in op OFF (in de hierna beschreven display).

Deze instellingen kunnen afzonderlijk worden ingesteld op toetsenbordgedeelte en op parametergroep.

**1 Roep de bedieningsdisplay op.**

[FUNCTION] → [E] REGIST.SEQUENCE/FREEZE/VOICE SET → TAB [▶] VOICE SET

**2 Selecteer een toetsenbordgedeelte met de knoppen [A]/[B].**

**3 Gebruik de knoppen [4 ▲ ▼]-[8 ▲ ▼] om het automatisch oproepen van de instellingen afzonderlijk voor elke parametergroep in of uit te schakelen (ON of OFF).**

Zie de afzonderlijke Data List voor een overzicht van de parameters in elke parametergroep.

## Verwijzingen naar pagina's van de Beknopte handleiding

'Mary Had a Little Lamb' spelen met de functie Auto

Accompaniment .....	pagina 45
Patroonvariatie .....	pagina 47
Leren hoe u akkoorden speelt (aangeeft) voor afspelen van stijl .....	pagina 49
Juiste paneelinstellingen voor de geselecteerde stijl (One Touch Setting) .....	pagina 50

## Stijlkenmerken

Het stijltype en de bepalende kenmerken worden aangegeven boven de vooraf ingestelde stijlnaam.

<b>Pro</b>	Deze stijlen bieden professionele en opwindende arrangementen in combinatie met een uitstekende bespeelbaarheid. De resulterende begeleiding volgt de akkoorden van de speler exact. Uw akkoordwijzigingen en kleurrijke harmonieën worden dan ook onmiddellijk omgezet in levensechte muzikale begeleiding.
<b>Session</b>	Deze stijlen voorzien in een nog groter realisme en authentieke begeleiding doordat originele akkoordsoorten en -wijzigingen en speciale riffs met akkoordwijzigingen worden ingemengd bij de MAIN-secties. Ze zijn geprogrammeerd om uw spel van bepaalde songs en bepaalde genres te voorzien van wat 'smaak' en een vleugje professionaliteit. U moet hierbij wel bedenken dat de stijlen niet per se geschikt zijn (of zelfs kloppend op harmonisch gebied) voor alle songs en gespeelde akkoorden. In enkele gevallen kan het spelen van een eenvoudige majeurdrieklank bijvoorbeeld resulteren in een septiemakkoord, of kan het spelen van een 'op-bas'-akkoord resulteren in een onjuiste of onverwachte begeleiding.
<b>Pianist</b>	Deze speciale stijlen bieden begeleiding van alleen een piano. Door enkel de juiste akkoorden te spelen met uw linkerhand, kunt u automatisch gecompliceerde, professioneel klinkende arpeggio's en bas-/akkoordpatronen toevoegen.

## Een type vingerzetting voor akkoorden selecteren

Het afspelen van stijl kan worden bepaald door de akkoorden die u speelt in het akkoordgedeelte van het toetsenbord. Er zijn zeven verschillende typen vingerzettingen.

- 1 **Roep de bedieningsdisplay op.**  
[FUNCTION] → [C] STYLE SETTING/SPLIT POINT/CHORD FINGERING → TAB [▶] CHORD FINGERING
- 2 **Druk op de knoppen [1 ▲ ▼]-[3 ▲ ▼] om een vingerzetting te selecteren.**

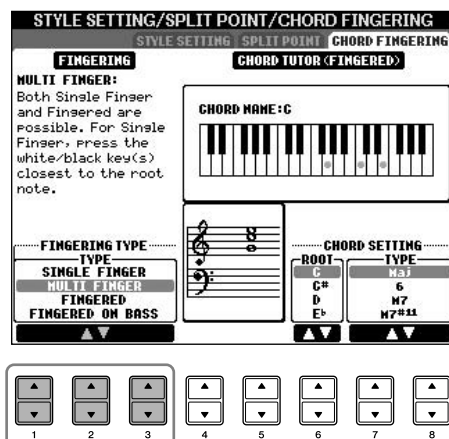





**AI:**  
Artificial Intelligence  
(kunstmatige intelligentie)

**Het ritme starten met Sync Start**

U kunt het ritme ook gewoon starten door het toetsenbord te bespelen, als Sync Start aan staat (zet de [SYNC START]-knop aan).

Het ritme klinkt niet voor de Pianist-stijlen (of andere vergelijkbare stijlen). Als u één van deze stijlen wilt gebruiken, moet de optie ACMP ON/OFF zijn ingeschakeld.

<b>SINGLE FINGER</b>	Met deze instelling kunt u gemakkelijk een prachtig georkestreerde begeleiding produceren met majeur-, septiem-, mineur- en mineur-septiemakkoorden door een minimaal aantal toetsen in te drukken in het akkoordgedeelte van het toetsenbord. Dit type is alleen beschikbaar voor het afspelen van stijl. Hiervoor kunt u de rechts beschreven vereenvoudigde akkoordvingerzettingen gebruiken:	 <b>C</b>  <b>Cm</b>  <b>C7</b>  <b>Cm7</b> <p><b>Voor een majeurakkoord</b> drukt u alleen op de grondtoets.</p> <p><b>Voor een mineurakkoord</b> drukt u tegelijkertijd op de grondtoets en een zwarte toets links daarvan.</p> <p><b>Voor een septiemakkoord</b> drukt u tegelijkertijd op de grondtoets en een witte toets links daarvan.</p> <p><b>Voor een mineurseptiemakkoord</b> drukt u tegelijkertijd op de grondtoets en zowel een witte als een zwarte toets links daarvan.</p>
<b>MULTI FINGER</b>	Deze instelling detecteert automatisch Single Finger- of Fingered-akkoordvingerzettingen, zodat u beide typen kunt gebruiken zonder te hoeven schakelen tussen vingerzettingstypen.	
<b>FINGERED</b>	Laat u uw eigen akkoorden in het akkoordgedeelte van het toetsenbord spelen, terwijl het instrument zorgt voor een passende georkestreerde ritme-, bas- en akkoordbegeleiding in de geselecteerde stijl. Het type Fingered herkent de verschillende akkoordsoorten die zijn opgesomd in het afzonderlijke boekje Data List en die kunnen worden opgezocht met gebruikmaking van de functie Chord Tutor (akkoordleraar) (pagina 49).	
<b>FINGERED ON BASS</b>	Deze instelling accepteert dezelfde vingerzettingen als de instelling Fingered maar de laagste noot die in het akkoordgedeelte van het toetsenbord wordt gespeeld, wordt gebruikt als de basnoot. Hierdoor kunt u 'op-bas'-akkoorden spelen (in de modus Fingered wordt de grondtoon van het akkoord altijd als basnoot gebruikt).	
<b>FULL KEYBOARD</b>	Deze instelling detecteert akkoorden in het gehele toetsbereik. Akkoorden worden gedetecteerd op een manier die lijkt op Fingered, zelfs als u een split gebruikt tussen uw linker- en rechterhand. Dit is bijvoorbeeld het geval als u een basnoot speelt met uw linkerhand en een akkoord met uw rechterhand, of als u een akkoord speelt met uw linkerhand en een melodie met uw rechterhand.	
<b>AI FINGERED</b>	Deze modus is in principe gelijk aan Fingered, met uitzondering van het feit dat er minder dan drie noten kunnen worden gespeeld om de akkoorden aan te geven (gebaseerd op het voorgaande gespeelde akkoord, enz.).	
<b>AI FULL KEYBOARD</b>	Als dit geavanceerde vingerzettingstype is geactiveerd, maakt het instrument automatisch een passende begeleiding, terwijl het bijna niet uitmaakt wat u speelt, waar dan ook op het toetsenbord, met beide handen. U hoeft zich geen zorgen te maken over het opgeven van de stijlakkoorden. Hoewel het type AI Full Keyboard is ontworpen voor een groot aantal songs, kan het zijn dat enkele arrangementen niet geschikt zijn voor gebruik met deze functie. Dit type lijkt op Full Keyboard, met uitzondering van het feit dat er minder dan drie noten kunnen worden gespeeld om het akkoord aan te geven (gebaseerd op het voorgaand gespeelde akkoord, enz.). None- (9), decime- (11) en tredecime-akkoorden (13) kunnen niet worden gespeeld. Dit type is alleen beschikbaar voor het afspelen van stijl.	

## Alleen de ritmekanalen van een stijl spelen

Ritme is een van de belangrijkste aspecten van een stijl. Probeer de melodie eens met alleen het ritme mee te spelen. Voor elke stijl kunt u verschillende ritmen gebruiken. Bedenkt wel dat niet alle stijlen beschikken over ritmekanalen.

- 1 **Selecteer een stijl (pagina 45).**
- 2 **Druk op de knop [ACMP ON/OFF] om de automatische begeleiding uit te zetten.**
- 3 **Druk op de knop STYLE CONTROL [START/STOP] om de ritmekanalen af te spelen.**
- 4 **Druk op de knop STYLE CONTROL [START/STOP] om het ritme te stoppen.**



### Kanalen van de stijl in-/uitschakelen

Een stijl bevat acht kanalen: RHY1 (Ritme 1) – PHR2 (Frase 2). U kunt variaties toevoegen en de manier veranderen waarop de stijl overkomt door kanalen selectief aan/uit te zetten terwijl de stijl wordt afgespeeld.

- 1 Druk op de knop [CHANNEL ON/OFF] om de display CHANNEL ON/OFF voor de song op te roepen.

Als de tab STYLE niet is geselecteerd, drukt u nogmaals op de knop [CHANNEL ON/OFF].



- 2 Gebruik de knoppen [1 ▼]–[8 ▼] om de kanalen in of uit te schakelen.

Houd de betreffende knop van het kanaal ingedrukt om zo het kanaal op SOLO te zetten, als u slechts naar één instrument wilt luisteren. U kunt SOLO annuleren door gewoon nogmaals op de betreffende kanaalknop te drukken.

### De akkoorden spelen in vrij tempo (zonder het afspelen van stijl)

U kunt de begeleidingsakkoorden spelen zonder dat u de stijl afspeelt door [ACMP ON/OFF] in te stellen op ON en [SYNC START] op OFF. Als bijvoorbeeld MULTI FINGER is geselecteerd (pagina 104), kunt u in uw eigen tempo spelen terwijl het akkoord speelt door het akkoordgedeelte van het toetsenbord met één vinger in te drukken.

### De Fade in/out-tijd instellen

U kunt de tijd instellen voor de Fade-in en Fade-out (pagina 133).

- 1 Roep de bedieningsdisplay op.

[FUNCTION] → [J] UTILITY → TAB[◀] CONFIG 1 → [A] FADE IN/OUT/HOLD TIME

- 2 Stel de parameters in met de knoppen [3 ▲ ▼]–[5 ▲ ▼].

FADE IN TIME	Hiermee bepaalt u de benodigde tijd voor de fade-in van het volume (de tijd waarin het volume van minimum naar maximum gaat).
FADE OUT TIME	Hiermee bepaalt u de benodigde tijd voor de fade-out van het volume (de tijd waarin het volume van maximum naar minimum gaat).
FADE OUT HOLD TIME	Hiermee bepaalt u de tijd dat het volume wordt vastgehouden op 0, nadat de fade-out heeft plaatsgevonden.

## Instellingen die betrekking hebben op het afspelen van stijl

Het instrument beschikt over een groot aantal functies voor het afspelen van stijl, die in de display kunnen worden gekozen. Zie pagina 106.

- 1 Roep de bedieningsdisplay op.

[FUNCTION] → [C] STYLE SETTING/SPLIT POINT/CHORD FINGERING → TAB[◀] STYLE SETTING

## 2 Gebruik de knoppen [1 ▲ ▼]-[8 ▲ ▼] voor elke instelling.

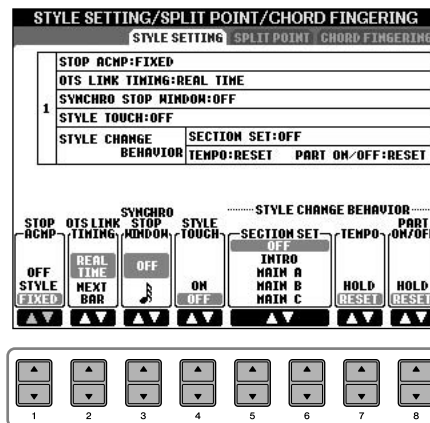

### • Stop Accompaniment (stop begeleiding)

Wanneer [ACMP ON/OFF] is ingeschakeld en [SYNC START] is uitgeschakeld, kunt u akkoorden in het akkoordgedeelte van het toetsenbord spelen terwijl de stijl is gestopt en toch nog het begeleidingsakkoord horen. In deze situatie, 'Begeleiding stoppen' genoemd, wordt elke geldige akkoordvingerzetting herkend en worden de akkoordgrondtoon en -soort in de display getoond. Op basis van de display op pagina 106 kunt u bepalen of het akkoord dat in het akkoordgedeelte wordt gespeeld, wel of niet moet klinken bij de status Begeleiding stoppen.

- OFF** ..... Het in het akkoordgedeelte gespeelde akkoord wordt niet weergegeven.
- STYLE** ..... Het in het akkoordgedeelte gespeelde akkoord wordt weergegeven via de voices van de geselecteerde stijl.
- FIXED** ..... Het in het akkoordgedeelte gespeelde akkoord wordt weergegeven via de opgegeven voice, ongeacht de geselecteerde stijl.

### • OTS Link Timing

Dit heeft betrekking op de functie OTS Link (pagina 51). Deze parameter bepaalt de timing waarmee de One Touch Settings veranderen bij een wijziging van MAIN VARIATION [A] - [D]. (De knop [OTS LINK] moet aan zijn.)

- Real Time** ..... One Touch Setting wordt onmiddellijk opgeroepen als u op een [MAIN VARIATION]-knop drukt.
- Next Bar** ..... One Touch Setting wordt bij de volgende maat opgeroepen, nadat u op een [MAIN VARIATION]-knop hebt gedrukt.

### • Synchro Stop-venster

Dit bepaalt hoe lang u een akkoord aan kunt houden voordat de functie Synchro Stop automatisch wordt geannuleerd. Als de knop [SYNC STOP] is aangezet en deze parameter is ingesteld op een andere waarde dan 'OFF', wordt hierdoor automatisch de functie Synchro Stop geannuleerd als u een akkoord langer aanhoudt dan de tijd die hier is ingesteld. Zodoende wordt het afspelen van stijl op een handige manier teruggezet naar normaal, zodat u de toetsen los kunt laten en de stijl toch doorspeelt. Met andere woorden: als u de toetsen sneller loslaat dan de tijd die hier is ingesteld, werkt de functie Synchro Stop.

### • Style Touch

Hiermee wordt de aanslagrespons voor het afspelen van stijl aan-/uitgezet. Als deze parameter is ingesteld op 'ON', varieert het stijlvolume in reactie op uw speelsterkte in het akkoordgedeelte van het toetsenbord.

### • Style Change Behavior

Er zijn drie types, zoals hieronder wordt geïllustreerd.

#### Section Set

Hiermee wordt de standaardsectie bepaald die automatisch wordt opgeroepen bij het selecteren van andere stijlen (als het afspelen van stijl is gestopt). Als deze parameter is ingesteld op 'OFF' en het afspelen van stijl is gestopt, wordt de actieve sectie gehandhaafd, zelfs wanneer er een andere stijl wordt geselecteerd. Als één van de secties Main A-D geen deel uitmaakt van de stijlgegevens, wordt automatisch de dichtstbijzijnde sectie geselecteerd. Als bijvoorbeeld MAIN D geen deel uitmaakt van de geselecteerde stijl, wordt MAIN C opgeroepen.

#### Gegevens die worden opgenomen bij het opnemen van een song

Bedenk dat zowel de weergegeven voice als de akkoordgegevens worden opgenomen bij de instelling 'STYLE' en dat alleen de akkoordgegevens worden opgenomen bij de instelling 'OFF' of 'FIXED'.

**Tempo**

Dit bepaalt of het tempo verandert als u van stijl verandert tijdens het afspelen van een stijl.

**HOLD** ..... De tempo-instelling van de vorige stijl blijft behouden.

**RESET** ..... Het tempo verandert in het standaardaanvangstempo voor de geselecteerde stijl.

**Part On/Off**

Dit bepaalt of de status van Style Channel On/Off verandert als u van stijl verandert tijdens het afspelen van een stijl.

**HOLD** ..... De status van Style Channel On/Off van de vorige stijl blijft behouden.

**RESET** ..... Alle stijlkanalen worden ingesteld op On.

# Instellingen voor splitpunt

Dit zijn de instellingen (er zijn twee splitpunten) waarmee de verschillende gedeelten van het toetsenbord worden gescheiden: het akkoordgedeelte, het gedeelte LEFT en de gedeelten RIGHT 1 en 2. De twee splitpuntinstellingen (hieronder) worden aangegeven in nootnamen.

- 1 **Roep de bedieningsdisplay op.**  
[FUNCTION] → [C] STYLE SETTING/SPLIT POINT/CHORD FINGERING → TAB [◀][▶] SPLIT POINT
- 2 **Gebruik de knopen [F]–[H] om het splitpunt in te stellen (zie hierna).**

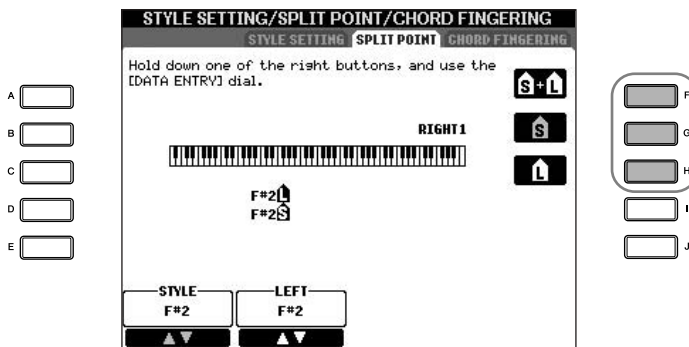

- Splitpunt (S): scheidt het akkoordgedeelte voor het afspelen van stijlen van het gedeelte of de gedeelten voor het bespelen van voices (RIGHT 1, 2 en LEFT)
- Splitpunt (L): scheidt de twee gedeelten voor het bespelen van voices, LEFT en RIGHT 1–2.

Deze twee instellingen kunnen naar wens worden ingesteld op dezelfde noot (zoals bij de standaardinstelling) of op twee verschillende noten.

**Het splitpunt (S) en het splitpunt (L) op dezelfde noot instellen**

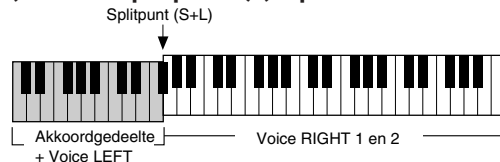

Druk op de knop [F] (S+L) en draai aan de knop [DATA ENTRY].

**Het splitpunt (S) en het splitpunt (L) instellen op verschillende noten**

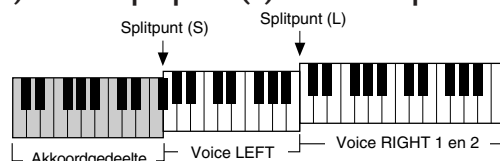

Druk op de knop [H] (S) of [G] (L) en draai aan de knop [DATA ENTRY].

Splitpunt (L) kan niet lager worden ingesteld dan Splitpunt (S) en Splitpunt (S) kan niet hoger worden ingesteld dan Splitpunt (L).

**Het splitpunt opgeven met een nootnaam**

Druk op de knoppen ▲▼– [4 ▲▼]. U kunt het splitpunt van het voice- en akkoordgedeelte van het toetsenbord opgeven door STYLE te gebruiken in de display. Het splitpunt van de linker- en rechtervoices kunt u opgeven door LEFT te gebruiken.

De automatische begeleidingsstijlen gebruiken, maken en bewerken

# Het volume en de toonbalans van de stijl bewerken (MIXING CONSOLE)

U kunt verschillende parameters van de stijl instellen die betrekking hebben op het mengen. (Zie 'Aanpasbare items (parameters) in de displays van MIXING CONSOLE' op pagina 89.) Roep de display 'STYLE PART' op in stap 3 van de basisprocedure in 'De volumebalans en voicecombinatie (MIXING CONSOLE) bewerken' op pagina 87 en volg de instructies.

## Handige Music Finder-functie

Music Finder (pagina 52) is een handige voorziening waarmee u vooraf geprogrammeerde paneelinstellingen oproept (voor voices, stijlen, enz.) die geschikt zijn voor de song of het type muziek dat u wilt spelen. De records van Music Finder kunnen worden doorzocht en bewerkt.

## De records doorzoeken

U kunt de records doorzoeken door de naam van een song of een trefwoord op te geven bij de zoekfunctie van Music Finder. Daarnaast kunt u uw favoriete records opslaan in de display FAVORITE.

- 1 Druk op de knop [MUSIC FINDER] om de display MUSIC FINDER op te roepen.
- 2 Druk op de knop TAB [◀] om de tab ALL te selecteren. De tab ALL bevat de vooraf ingestelde archieven.
- 3 Druk op de knop [6▲] (SEARCH 1) om de display Search op te roepen.

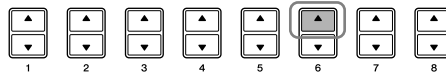
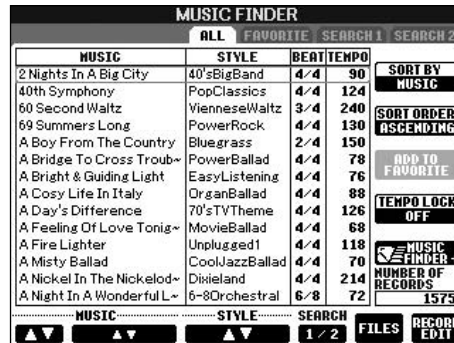

- 4 Geef de zoekcriteria op.

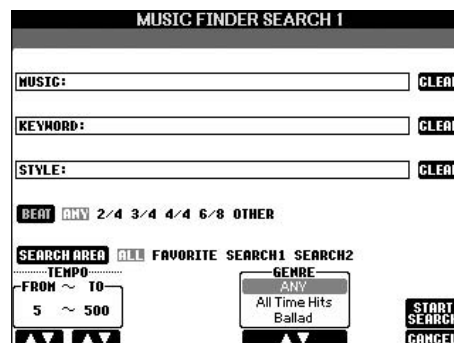

**De zoekcriteria wissen**  
Druk op de knop [F]/[G]/[H] (CLEAR) om de/het opgegeven muziek/trefwoord/stijl te wissen.

- Zoeken op songtitel of muziekgenre (MUSIC) of trefwoord
    - 1 Druk op de knop [A] (MUSIC)/[B](KEYWORD) om de display voor het invoeren van tekens op te roepen.
    - 2 Geef de songtitel of het muziekgenre, of het trefwoord op (pagina 73).
  - Zoeken op stijlnaam
    - 1 Druk op de knop [C] (STYLE) om de display voor stijlselectie op te roepen.
    - 2 Druk op de knoppen [A]–[J] om een stijl te selecteren.
    - 3 Druk op de knop [EXIT] om terug te keren naar de zoekdisplay.
  - Andere zoekcriteria toevoegen
 

Naast de songnaam, het trefwoord en de stijlnaam kunt u ook andere zoekcriteria opgeven.

**BEAT** .....Selecteer de tel (maatsoort) die u in uw spel wilt gebruiken door op de knop [D] te drukken. Als u ANY selecteert, worden alle telinstellingen in de zoekactie opgenomen.

**SEARCH AREA** .....Selecteer de pagina's die moeten worden opgenomen in de zoekactie door op de knop [E] te drukken. (Deze pagina's komen overeen met de tabs bovenaan in de display Music Finder.)

**TEMPO**.....Stel het bereik in van het tempo dat u wilt gebruiken in uw spel met de knoppen [1 ▲ ▼]/[2 ▲ ▼] (TEMPO).

**GENRE** .....Selecteer het gewenste muziekgenre met de knoppen [5 ▲ ▼]/[6 ▲ ▼] (GENRE).
- 5 Druk op de knop [8 ▲] (START SEARCH) om de zoekactie te starten.**  
De display Search 1 verschijnt waarin de zoekresultaten worden gegeven. U kunt de zoekactie annuleren door op de knop [8 ▼] (CANCEL) te drukken.

#### Andere muziekgenres zoeken

Als u andere muziekgenres wilt zoeken, druk u op de knop [6 ▼] (SEARCH 2) in de display Music Finder. De zoekresultaten verschijnen in de display SEARCH 2.

#### De paneelinstellingen oproepen die bij de stijl passen (REPertoire)

Als u zoekt op stijlnaam, krijgt u hetzelfde zoekresultaat, zelfs als de zoekactie wordt uitgevoerd met de functie Repertoire. Zie pagina 53 voor details.

#### Een aantal verschillende trefwoorden opgeven

U kunt een aantal verschillende trefwoorden tegelijkertijd zoeken door er een scheidingsteken (komma) tussen te plaatsen.

## Een set favoriete Records maken

Hoe gemakkelijk de zoekfunctie ook mag zijn om de diepte van de Music Finder-records te doorgronden, het kan zijn dat u een 'map' met favoriete records wilt maken zodat u snel deze stijlen en instellingen, die u het meest gebruikt in uw spel, kunt oproepen.

- 1 Selecteer de gewenste record in de display Music Finder.
- 2 Druk op de knop [H] (ADD TO FAVORITE) om de geselecteerde record toe te voegen aan de display FAVORITE.

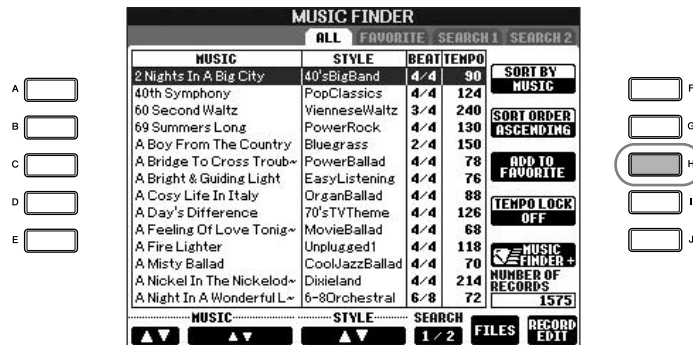

- 3 Roep de display FAVORITE op met de knoppen TAB [◀][▶] en controleer of de record is toegevoegd.

## Records wissen uit de display FAVORITE

- 1 Selecteer de record die u wilt wissen uit de display FAVORITE.
- 2 Druk op de knop [H] (DELETE FROM FAVORITE).

## Records bewerken

U kunt een nieuwe record maken door de huidige geselecteerde record te bewerken. De nieuwe records die u zo maakt, worden automatisch opgeslagen in het interne geheugen.

- 1 Selecteer de record die u wilt bewerken in de display Music Finder.
- 2 Druk op de knop [8▲▼] (RECORD EDIT) om de bewerkingsdisplay op te roepen.

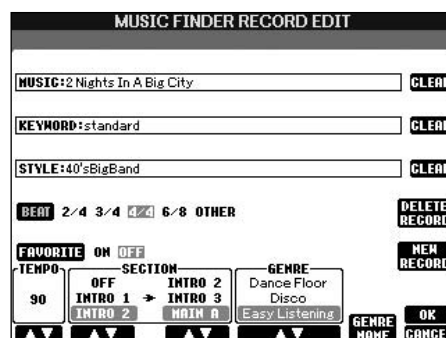

### ⚠ LET OP

U kunt ook een vooraf ingestelde record wijzigen om zo een nieuwe te maken. Als u het origineel wilt bewaren, moet u de naam wijzigen en de bewerkte record als een nieuwe record registreren (zie stap 5, pagina 111).

### 3 Voer de gewenste bewerkingen uit voor de record.

- **De songnaam/het trefwoord/de stijlnaam bewerken**  
Voer elk item op dezelfde manier in als bij de zoekdisplay (pagina 109).
- **Het tempo wijzigen**  
Druk op de knop [1 ▲ ▼] (TEMPO).
- **De sectie onthouden (Intro/Main/Ending)**  
Gebruik de knoppen [2 ▲ ▼]/[4 ▲ ▼] om de sectie te selecteren die automatisch wordt opgeroepen wanneer de record wordt geselecteerd. Dit komt bijvoorbeeld erg van pas als u een geselecteerde stijl automatisch wilt laten beginnen met een Intro-sectie.
- **Het genre bewerken**  
Selecteer het gewenste muziekgenre met de knoppen [5 ▲ ▼]/[6 ▲ ▼] (GENRE). Als u een nieuw genre maakt, drukt u op de knop [7 ▲ ▼] (GENRE NAME) en voert u de naam van het genre in. (pagina 74)
- **De huidige geselecteerde record wissen**  
Druk op de knop [I] (DELETE RECORD).
- **De bewerkingfuncties annuleren en verlaten**  
Druk op de knop [8 ▼] (CANCEL).

### 4 Als u de bewerkte record wilt invoeren in de display FAVORITE, drukt u op de knop [E] (FAVORITE) om FAVORITE in te schakelen.

### 5 Voer de bewerkingen die u hebt aangebracht in de record in op de manier die hieronder wordt beschreven.

- **Een nieuwe record maken**  
Druk op de knop [J] (NEW RECORD). De record wordt toegevoegd aan de display ALL. Als u bij stap 4 hiervoor de record hebt toegevoegd aan de display FAVORITE, wordt de record zowel aan de display ALL als aan de display FAVORITE toegevoegd.
- **Een bestaande record overschrijven**  
Druk op de knop [8 ▲] (OK). Als u bij stap 4 hiervoor de record hebt ingesteld als favoriet, wordt de record toegevoegd aan de display FAVORITE. Als u de record in de display FAVORITE bewerkt, wordt deze overschreven.

## De record opslaan

De functie Music Finder verwerkt alle records, inclusief de vooraf ingestelde en toegevoegde records, als een enkele file. Houd in gedachte dat afzonderlijke records (paneelsetups) niet als afzonderlijke files kunnen worden behandeld.

- 1 **Roep de display Save op.**  
[MUSIC FINDER] → TAB[◀][▶] ALL → [7 ▲ ▼] (FILES)
- 2 **Druk op de knoppen TAB [◀][▶] om de locatie voor het opslaan te selecteren (USER/USB).**
- 3 **Druk op de knop [6 ▼] om de file op te slaan (pagina 70).**  
Alle records worden samen opgeslagen in een enkele file.

Denk eraan dat de hier ingestelde telwaarde alleen geldt voor de zoekfunctie van Music Finder; de eigenlijke telinstelling van de stijl zelf wordt hierdoor niet beïnvloed.

Het maximum aantal records is 2500 (CVP-405/403) en 1200 (CVP-401), inclusief de interne records.

**⚠ LET OP**

- Als u 'REPLACE' selecteert, worden automatisch al uw originele records uit het interne geheugen gewist en vervangen door de fabrieksgegevens van Music Finder.
- Controleer of alle belangrijke gegevens naar een andere locatie zijn gearchiveerd voordat de file waarmee alle records van de Music Finder worden gewist, wordt gedownload van het web (pagina 113) en wordt uitgevoerd.

**De Music Finder-gegevens herstellen**

U kunt Music Finder van het instrument herstellen naar de oorspronkelijke fabrieksinstellingen (pagina 75).

**Music Finder-records oproepen die zijn opgeslagen naar USER/USB**

Ga als volgt te werk om de Music Finder-records op te roepen die zijn opgeslagen naar USER/USB.

- 1 **Roep de [MUSIC FINDER]-display op.**  
[MUSIC FINDER] → TAB [◀][▶] ALL
- 2 **Druk op de knop [7 ▲ ▼] (FILES) om de display voor fileselectie van de Music Finder op te roepen.**
- 3 **Selecteer USER/USB met de knoppen TAB [◀][▶].**
- 4 **Druk op de knoppen [A]–[J] om de gewenste Music Finder-file te selecteren.**

Afhankelijk van de inhoud van de file wordt het bericht weergegeven als de file wordt gekozen. Druk op de gewenste knop.

• **REPLACE**

Alle Music Finder-records die zich momenteel in het instrument bevinden, worden gewist en vervangen door de records van de geselecteerde file.

• **APPEND**

De opgeroepen records worden toegevoegd.

Voer de bewerking uit om de Music Finder-file op te roepen. Selecteer 'CANCEL' om deze bewerking af te breken.

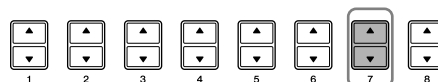
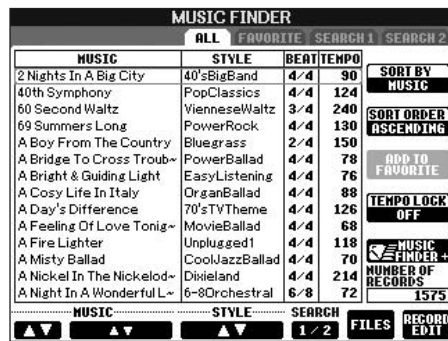

2

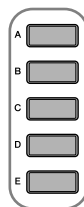

4

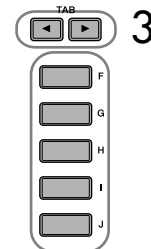
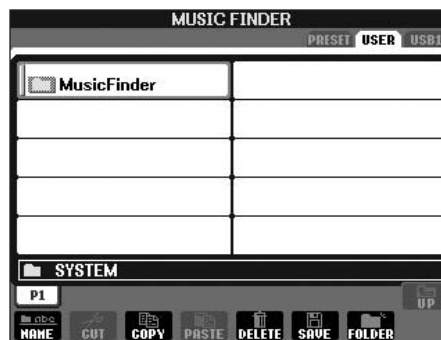

4

3



### Informatie over Music Finder-records weergeven

U kunt informatie oproepen over een Music Finder-record en de song downloaden, of u kunt de song toevoegen aan muziekinstrumenten door de Music Finder-record van uw keuze te downloaden. Raadpleeg de volgende website voor meer informatie over deze service.

<http://music.yamaha.com/idc>

- 1 Controleer of u verbinding hebt met internet (pagina 175) en druk op de knop [MUSIC FINDER] om de MUSIC FINDER-display op te roepen.
- 2 Gebruik de knoppen [1 ▲ ▼]–[5 ▲ ▼] in de display om de record te selecteren waarvoor u informatie wilt weergeven op internet.  
U kunt ook de knop [DATA ENTRY] gebruiken om een keuze te maken. Als u met de draaischijf een keuze hebt gemaakt, drukt u op [ENTER].
- 3 Druk op de knop [J] (MUSIC FINDER +) om de webpagina te openen.



- 4 Druk op de knop [EXIT] om het browserscherm te sluiten en terug te keren naar de MUSIC FINDER-display.

De beschikbare inhoud van de service die links wordt beschreven, kan worden gewijzigd.

De automatische begeleidingsstijlen gebruiken, maken en bewerken

## Style Creator

U kunt uw eigen stijlen maken door deze zelf op te nemen of door ze te combineren met de interne stijlgegevens. De gemaakte stijlen kunnen worden bewerkt.

### Stijlstructuur

Stijlen bestaan uit vijftien verschillende secties en elke sectie bevat acht afzonderlijke kanalen. Met de functie Style Creator kunt u een stijl maken door de kanalen afzonderlijk op te nemen, of door patroongegevens te importeren van andere bestaande stijlen.

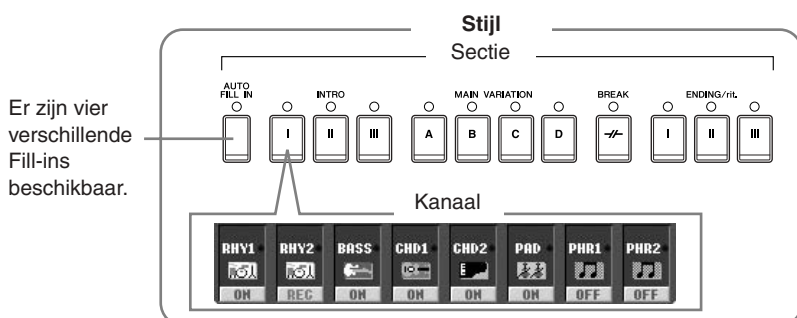

## Een stijl maken

U kunt een van de drie hierna beschreven methoden gebruiken om een stijl te maken. De gemaakte stijlen kunnen tevens worden bewerkt (pagina 119).

### ■ Realtime Recording ► Zie pagina 114

Met deze methode kunt u de stijl opnemen door gewoon het instrument te bespelen. U kunt een interne stijl selecteren die het beste past bij de stijl die u wilt maken en vervolgens naar wens gedeelten van de stijl opnieuw opnemen, of u kunt zelf een geheel nieuwe stijl maken zonder basismateriaal.

### ■ Step Recording ► Zie pagina 117

Deze methode is als het schrijven van muzieknotatie op papier, omdat u elke noot afzonderlijk kunt invoeren en de lengte ervan kunt aangeven.

Zo kunt u een stijl maken zonder dat u de gedeelten hoeft te spelen op het instrument. U kunt namelijk elke gebeurtenis handmatig invoeren.

### ■ Style Assembly ► Zie pagina 118

Met deze handige functie kunt u samengestelde stijlen maken door verscheidene patronen van de interne vooraf ingestelde stijlen te combineren. Als u bijvoorbeeld uw eigen originele stijl met achtkwartsmaat wilt maken, zou u ritmepatronen kunnen nemen uit de stijl '70's 8Beat', het baspatroon kunnen gebruiken uit de stijl '60's Rock1' en de akkoordpatronen kunnen importeren uit de stijl 'Cool8Beat', zodat u de verschillende elementen combineert om één stijl te maken.

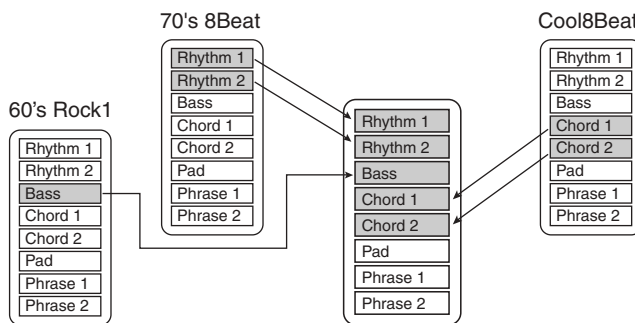

## Realtime Recording (BASIC)

Een enkele stijl maken door de afzonderlijke kanalen een voor een op te nemen, met gebruikmaking van realtime opname.

### Karakteristieken van realtime opname

#### • Loop Recording

Bij het afspelen van stijl worden de ritmepatronen van verscheidene maten herhaald in een 'loop' (lus). Het opnemen van stijl vindt tevens plaats met lussen. Als u bijvoorbeeld start met het opnemen van een MAIN-sectie van twee maten, worden de twee maten herhaaldelijk opgenomen. Opgenomen noten worden teruggespeeld bij de volgende herhaling (loop), waardoor u opneemt terwijl u het reeds opgenomen materiaal terughoort.

#### • Overdub Recording

Bij deze methode wordt nieuw materiaal opgenomen op een kanaal dat reeds gegevens bevat, zonder dat de reeds aanwezige gegevens worden gewist. Bij opname van stijl worden de opgenomen gegevens niet gewist, behalve als u functies zoals Rhythm Clear (pagina 116) of Delete (pagina 116) gebruikt. Als u bijvoorbeeld start met het opnemen van een MAIN-sectie van twee maten, worden de twee maten vele malen herhaald. Opgenomen noten worden bij de volgende herhaling al afgespeeld, waardoor u nieuw materiaal kunt 'overdubben' (toevoegen) aan de loop, terwijl u het reeds opgenomen materiaal hoort.

Als u een stijl maakt die is gebaseerd op een bestaande interne stijl, wordt overdub-opname alleen toegepast op de ritmekanalen. Bij alle andere kanalen (behalve ritme), moet u de oorspronkelijke gegevens wissen voor het opnemen.

Bij het gebruik van realtime opname op basis van de interne stijlen:



- 1 Selecteer de stijl die u wilt gebruiken als de basis voor het opnemen/ bewerken (pagina 45).  
Als u een geheel nieuwe stijl zelf maakt, drukt u op de knop [C] (NEW STYLE) in de display die wordt getoond bij stap 5 hierna.
- 2 Roep de bedieningsdisplay op.  
[FUNCTION] → [F] DIGITAL REC MENU
- 3 Druk op de knop [B] om de display Style Creator op te roepen.
- 4 Gebruik de knoppen TAB [◀][▶] en selecteer vervolgens de tab BASIC om de RECORD-display op te roepen.
- 5 Druk op de knop [EXIT] om de display op te roepen waarin u onder andere secties kunt selecteren.
- 6 Gebruik de knoppen [3 ▲ ▼]/[4 ▲ ▼] om de sectie te selecteren (pagina 113) die moet worden opgenomen.

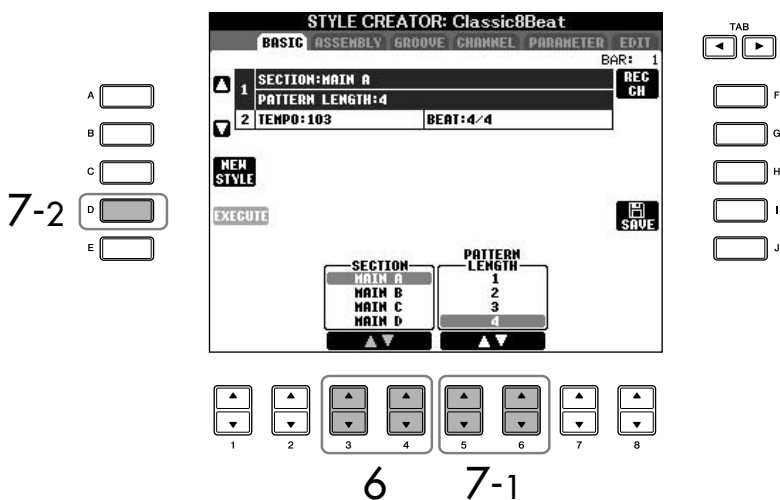

- 7 Bepaal met de knoppen [5 ▲ ▼]/[6 ▲ ▼] de lengte (het aantal maten) van de geselecteerde sectie.  
U voert de opgegeven lengte voor de geselecteerde sectie in door op de knop [D] (EXECUTE) te drukken.

Als u kanalen BASS-PHR2 opneemt op basis van een interne stijl, moet u de oorspronkelijke gegevens wissen voor het opnemen. Overdub-opname is niet mogelijk op kanalen BASS-PHR2 (zie pagina 114).

Als de RECORD-display (kanaalindicatie) onderaan in de display STYLE CREATOR verdwijnt, kunt u op de knop [F] (REC CH) drukken om de indicatie opnieuw weer te geven.

**Bepaalde kanalen dempen tijdens opname**  
Schakel de desbetreffende kanalen uit door op de knoppen [1 ▼]–[8 ▼] te drukken.

**Secties opgeven met de paneelknoppen**  
U kunt de op te nemen sessies opgeven met de sectieknoppen ([INTRO]/[MAIN]/[ENDING], etc.) op het paneel. Door op een van de sectieknoppen te drukken, roept u de display SECTION op. Wijzig de secties met de knoppen [6 ▲ ▼]/[7 ▲ ▼] en voer de handeling voor de selectie uit door te drukken op de knop [8 ▲].

De secties INTRO 4/ENDING 4 kunnen niet worden opgegeven met de paneelregelaars.

De automatische begeleidingsstijlen gebruiken, maken en bewerken

**Beperkingen voor de opneembare voices**

- **RHY1-kanaal:**  
Alle behalve Organ Flute-voice/S. Articulation Voice
- **RHY2-kanaal:**  
Alleen Drum/SFX Kits
- **BASS-PHR2-kanalen:**  
Alle behalve Organ Flute-voice, Drum/SFX kits en S. Articulation Voice

S. Articulation (Super Articulation)-voices zijn beschikbaar op de CVP-405.

**Het opgenomen ritmekanaal (RHY 1, 2) wissen**

Als u een bepaald instrumentgeluid wilt wissen, houdt u de knop [E] (RHY CLEAR) ingedrukt (vanuit de display waarin de opgenomen kanalen worden getoond) en drukt u tegelijkertijd op de desbetreffende toets.

**⚠ LET OP**

De opgenomen stijl gaat verloren als u van stijl verandert of als u het instrument uitzet zonder de opslaghandeling uit te voeren (pagina 70).

**8** Geef het op te nemen kanaal op door de knop [F] (REC CH) ingedrukt te houden en gelijktijdig op de desbetreffende genummerde knop, [1▼]–[8▼], te drukken.



**9** Roep de display voor de voice-selectie op met de knoppen [1▲]–[8▲] en selecteer de gewenste voice voor de overeenkomstige opnamekanalen.

Druk op de knop [EXIT] om terug te keren naar de voorgaande display.

**10** Als u een kanaal wilt wissen, houdt u de knop [J] (DELETE) ingedrukt en drukt u gelijktijdig op de desbetreffende genummerde knop, [1▲]–[8▲].

U kunt het wissen annuleren door nogmaals op dezelfde genummerde knop te drukken, voordat u de knop [J] loslaat.

**11** Begin de opname door op de knop Style Control [START/STOP] te drukken.

Het afspelen van de opgegeven sectie begint. Omdat het begeleidingspatroon herhaaldelijk wordt afgespeeld in een loop (lus), kunt u afzonderlijke geluiden een voor een opnemen. Daardoor kunt u luisteren naar de voorgaande geluiden terwijl deze worden afgespeeld. Raadpleeg het gedeelte 'Regels bij het opnemen van niet-ritme-kanalen' (zie hierna) voor informatie over het opnemen naar andere kanalen dan de ritmekanalen (RHY1, 2).

**12** Als u door wilt gaan met het opnemen van een ander kanaal, houdt u de knop [F] (REC CH) ingedrukt, drukt u gelijktijdig op de desbetreffende knop [1▼]–[8▼] om het kanaal aan te geven en bespeelt u vervolgens het toetsenbord.

**13** Beëindig de opname door te drukken op de knop Style Control [START/STOP].

**14** Druk op de knop [EXIT] om de display op te roepen waarin u onder andere secties kunt selecteren.

**15** Druk op de knop [I] (SAVE) om de display voor stijlselectie op te roepen voor het opslaan van de gegevens.

Sla de gegevens op in de display voor stijlselectie (pagina 70).

### Regels bij het opnemen van niet-ritme-kanalen

- Gebruik tijdens het opnemen van de BASS- en PHRASE-kanalen alleen noten uit de CM7-toonschaal (d.w.z. C, D, E, G, A en B).
- Gebruik tijdens het opnemen van de kanalen CHORD en PAD alleen de akkoordnoten (d.w.z. C, E, G en B).



C = Akkoordnoten  
C, R = Aanbevolen noten

Met gebruikmaking van hier opgenomen gegevens wordt de automatische begeleiding (het afspelen van stijl) op de juiste manier geconverteerd, afhankelijk van de akkoordwisselingen die u maakt tijdens uw spel. Het akkoord dat de basis vormt voor deze nootconversie wordt het bronakkoord genoemd, en is standaard ingesteld op CM7 (zoals in de voorbeeldillustratie hierboven). U kunt het bronakkoord veranderen (de grondtoon en soort) via de display PARAMETER op pagina 123. Vergeet niet dat als u het bronakkoord van de standaardwaarde CM7 verandert in een ander akkoord, de akkoordnoten en aanbevolen noten ook worden gewijzigd. Zie pagina 124 voor details over akkoordnoten en aanbevolen noten.

Voor de secties INTRO en ENDING, kan elk(e) gewenst(e) akkoord of akkoordprogressie worden gebruikt.

### Het bronakkoord wijzigen

Als u het patroon met een ander bronakkoord wilt opnemen dan CM7, stelt u de parameters PLAY ROOT en PLAY CHORD in de PARAMETER-pagina (pagina 123) in voor het opnemen.

## Step Recording (EDIT)

De hier geboden uitleg is van toepassing wanneer u de tab EDIT selecteert in stap 4 van 'Realtime Recording' (pagina 115).

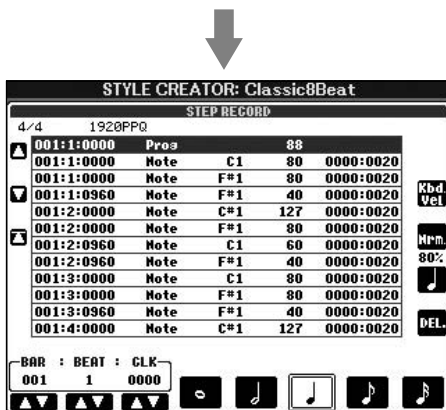

In de display EDIT kunt u noten opnemen met absoluut precieze timing. Deze Step Recording-procedure (stapsgewijze opnameprocedure) is in principe gelijk aan die voor Song Recording (pagina 117), met uitzondering van de hierna vermelde punten:

- In de Song Creator kan de positie van de eindmarkering desgewenst worden veranderd; in de Style Creator is dit niet het geval. De reden hiervoor is dat de lengte van de stijl automatisch is vastgelegd, afhankelijk van de geselecteerde sectie. Als u bijvoorbeeld een stijl maakt op basis van een sectie van vier maten, wordt de positie van de eindmarkering automatisch aan het einde van de vierde maat geplaatst en kan deze niet worden verplaatst in de display Step Recording.

De automatische begeleidingsstijlen gebruiken, maken en bewerken

- Opnamekanalen kunnen worden veranderd in de tab 1–16 van de Song Creator; dit is echter niet het geval in de Style Creator. Selecteer het opnamekanaal in de tab BASIC.
- In de Style Creator kunnen de kaneelgegevens worden ingevoerd en kunnen systeemexclusieve gegevens worden bewerkt (wissen, kopiëren of verplaatsen). U kunt schakelen tussen de twee door op de knop F] te drukken. Akkoordgegevens, songtekstgegevens en systeemexclusieve gegevens kunnen echter niet worden ingevoerd.

## Style Assembly (ASSEMBLY)

Met Style Assembly (stijlen samenstellen) kunt u een enkele stijl maken door de verschillende patronen (kanalen) te mengen vanuit bestaande interne stijlen.

### 1 Selecteer de basisstijl en roep vervolgens de display op voor stijlen samenvoegen.

De procedurestappen zijn gelijk aan de stappen 1–4 in 'Realtime recording' (pagina 115). Selecteer bij stap 4 de tab ASSEMBLY.

### 2 Selecteer de gewenste sectie (Intro, Main, Ending, enz.) voor uw nieuwe stijl.

Roep de display SECTION op door op een van de sectieknoppen ([INTRO]/[MAIN]/[ENDING], enz.) op het paneel te drukken. Ga desgewenst naar een andere sectie met de knoppen [6 ▲ ▼]/[7 ▲ ▼] en voer de handeling voor de selectie uit door te drukken op de knop [8 ▲] (OK).

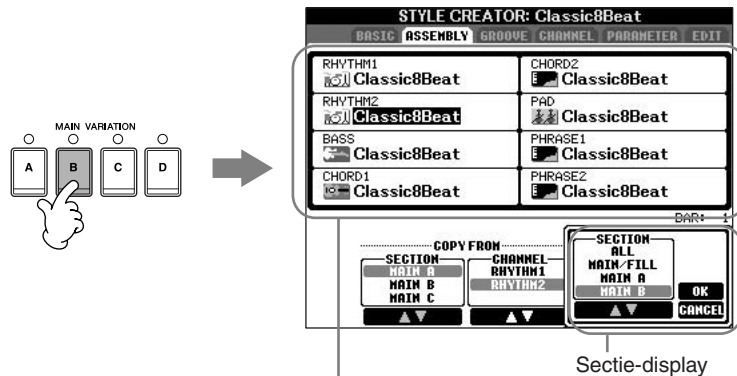

Hier worden de kanalen aangegeven waaruit de sectie bestaat.

### 3 Selecteer het kanaal waarvoor u het patroon wilt vervangen met de knoppen [A]–[D] en [F]–[I]. Roep de display voor stijlselectie op door nogmaals op dezelfde knop te drukken. Selecteer de stijl met het patroon dat u wilt vervangen in de display voor stijlselectie.

Als u wilt terugkeren naar het vorige scherm, drukt u op de knop [EXIT] nadat u de stijl hebt geselecteerd.

### 4 Selecteer de gewenste sectie van de geïmporteerde nieuwe stijl (in stap 3 hiervoor gekozen) met de knoppen [2 ▲ ▼]/[3 ▲ ▼] (SECTION).

### 5 Selecteer het gewenste kanaal voor de sectie (in stap 4 hiervoor gekozen) met de knoppen [4 ▲ ▼]/[5 ▲ ▼] (CHANNEL).

### 6 Herhaal de stappen 3–5 hiervoor om de patronen van andere kanalen te vervangen.

### 7 Druk op de knop [J] (SAVE) om de display voor stijlselectie op te roepen en sla de gegevens vervolgens op vanuit deze display (pagina 70).

U kunt SECTION INTRO 4/ENDING 4 niet rechtstreeks via de paneelbewerking selecteren.

**! LET OP**  
De opgenomen stijl gaat verloren als u van stijl verandert of als u het instrument uitzet zonder de opslaghandeling uit te voeren (pagina 70).

**De stijl afspelen tijdens stijlen samenstellen**

Terwijl u een stijl samenstelt, kunt u de stijl terugspelen en de methode selecteren voor het terugspelen. Selecteer de methode voor het terugspelen met de knoppen [6 ▲ ▼]/[7 ▲ ▼] (PLAY TYPE) in de display Style Assembly.

- **SOLO**

Hiermee worden alle kanalen in de tab ASSEMBLY gedempt met uitzondering van het geselecteerde kanaal. Eventuele kanalen die zijn ingesteld op ON in de display RECORD op de pagina BASIC worden gelijktijdig teruggespeeld.

- **AAN**

Hiermee wordt het geselecteerde kanaal in de tab ASSEMBLY teruggespeeld. Eventuele kanalen die zijn ingesteld op een andere waarde dan OFF in de display RECORD op de pagina BASIC worden gelijktijdig teruggespeeld.

- **OFF**

Hiermee wordt het geselecteerde kanaal in de tab ASSEMBLY gedempt.

## De gemaakte stijl bewerken

U kunt de gemaakte stijl bewerken door Realtime recording (realtime opname), Step recording (stapsgewijze opname) en/of Style Assembly (stijlen samenvoegen) te gebruiken.

### Basisprocedure voor het bewerken van stijlen

- 1 Selecteer een stijl die u wilt bewerken.
- 2 Roep de bedieningsdisplay op.  
[FUNCTION] → [F] DIGITAL REC MENU
- 3 Druk op de knop [B] om de display Style Creator/Edit op te roepen.
- 4 Druk op de knop TAB[◀][▶] om een tab te selecteren.
  - **Het ritmische gevoel (GROOVE) wijzigen** ► Zie pagina 120  
Deze veelzijdige voorzieningen geven u een grote verscheidenheid aan hulpmiddelen voor het veranderen van het ritmische gevoel van uw gemaakte stijl.
  - **Gegevens bewerken voor elk kanaal (CHANNEL)** ► Zie pagina 122  
Met de bewerkingsfuncties kunt u naar wens gegevens wissen en kwantiseringsinstellingen toepassen voor elk kanaal in de stijlgegevens.
  - **Instellingen voor indeling van stijl-file maken (PARAMETER)** ► Zie pagina 123  
Voor het terugspelen van uw gemaakte stijl kunt u bepalen hoe noten worden geconverteerd en klinken voor de begeleiding bij akkoordveranderingen in het akkoordgedeelte van het toetsenbord.
- 5 Bewerk de geselecteerde stijl.

#### Selecteer de file waarin de gegevens worden opgeslagen.

U kunt de file waarin de gegevens moeten worden opgeslagen ook selecteren door op de knoppen [USB]/[USER] te drukken.

[USB]/[USER] → [B] STYLE → [A]–[J]

## Het ritmische gevoel (GROOVE) wijzigen

De hier geboden uitleg is van toepassing wanneer u de tab GROOVE selecteert in stap 4 van 'Basisprocedure voor het bewerken van stijlen' (pagina 119).

- 1 Druk op de knop [A]/[B] om het bewerkingsmenu (pagina 121) te selecteren.

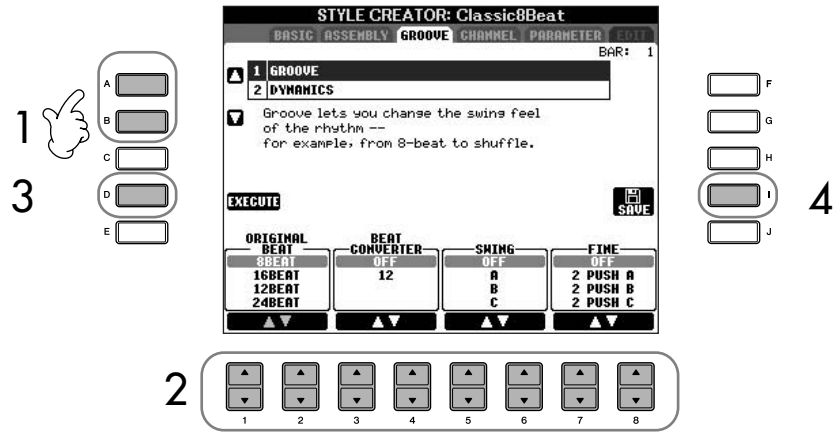

- 2 Gebruik de knoppen [1 ▲ ▼]–[8 ▲ ▼] om de gegevens te bewerken. Zie pagina 121 voor details over bewerkbare parameters.

- 3 Druk op de knop [D] (EXECUTE) om de bewerkingen uit te voeren voor elke display.

Als de handeling is afgerond, kunt u het bewerken controleren en verandert deze knop in [UNDO], waardoor u de originele gegevens kunt terugroepen als u niet tevreden bent met de Groove- of Dynamics-resultaten. De functie Undo beschikt slechts over één niveau, zodat alleen de laatst uitgevoerde bewerking ongedaan kan worden gemaakt.

- 4 Druk op de knop [I] (SAVE) om de display voor stijlselectie op te roepen voor het opslaan van de gegevens. Sla de gegevens op in de display voor stijlselectie (pagina 70).

### ⚠ LET OP

De bewerkte stijl gaat verloren als u van stijl verandert of als u het instrument uitzet zonder de opslaghandeling uit te voeren (pagina 70).



## ■ GROOVE

Hiermee kunt u swing toevoegen aan de muziek of de 'feel' (het gevoel) van de beat veranderen door subtiele verschuivingen in de timing (kloksignalen) van de stijl te maken. De Groove-instellingen worden toegepast op alle kanalen van de geselecteerde stijl.

<b>ORIGINAL BEAT</b>	Geeft de tellen aan waarop de Groove-timing wordt toegepast. Het komt erop neer dat als '8 Beat' is geselecteerd, Groove-timing wordt toegepast op de achtste noten; als '12 Beat' is geselecteerd, wordt Groove-timing toegepast op achtstentriolen.
<b>BEAT CONVERTER</b>	Wijzigt in feite de timing van de tellen (zoals opgegeven in de parameter ORIGINAL BEAT hiervoor) in de geselecteerde waarde. Als bijvoorbeeld ORIGINAL BEAT is ingesteld op '8 Beat' en BEAT CONVERTER is ingesteld op '12', krijgen alle achtste noten in de sectie de timing van een achtstentriool. De '16A' en '16B' Beat Converter die verschijnen als ORIGINAL BEAT is ingesteld op '12 Beat' zijn variaties op de standaardinstelling voor zestiende noten.
<b>SWING</b>	Produceert een 'swing'-gevoel door de timing van de back-beats te verschuiven, afhankelijk van de hiervoor genoemde parameter ORIGINAL BEAT. Als bijvoorbeeld de opgegeven ORIGINAL BEAT-waarde '8 Beat' is, vertraagt de Swing-parameter selectief de 2e, 4e, 6e en 8e tel van elke maat om een swinggevoel te maken. De instellingen 'A' tot 'E' geven verschillende gradaties van swing, waarbij 'A' de meest subtiele en 'E' de meest uitgesproken vorm is.
<b>FINE</b>	Selecteert een verscheidenheid aan 'Groove-templates' (sjablonen) die op de geselecteerde sectie worden toegepast. De 'PUSH'-instellingen zorgen ervoor dat bepaalde tellen eerder worden gespeeld, terwijl 'HEAVY'-instellingen de timing van bepaalde tellen vertragen. De genummerde instellingen (2, 3, 4, 5) bepalen op welke tellen ze invloed hebben. Alle tellen tot aan de aangegeven tel (maar niet de eerste tel) wordt eerder of later gespeeld (bijvoorbeeld de 2e en 3e tel, als '3' is geselecteerd). In alle gevallen geven de 'A'-typen een minimumeffect, 'B'-typen een gemiddeld effect en 'C'-typen een maximumeffect.

## ■ DYNAMICS

Hierdoor wordt de aanslagsnelheid/het aanslagvolume (of accent) van bepaalde noten gewijzigd bij het afspelen van stijl. De Dynamics-instellingen worden toegepast op alle kanalen van de geselecteerde stijl.

<b>KANAAL</b>	Hiermee wordt het gewenste kanaal (gedeelte) geselecteerd waarop Dynamics moet worden toegepast.
<b>ACCENT TYPE</b>	Hiermee wordt het type accent bepaald dat moet worden toegepast. Met andere woorden, welke noten in de/het gedeelte(n) worden benadrukt door de Dynamics-instellingen.
<b>STRENGTH</b>	Hiermee wordt bepaald hoe sterk het geselecteerde accenttype (hierboven) wordt toegepast. Des te hoger de waarde, des te sterker het effect.
<b>EXPAND/COMP.</b>	Hiermee wordt het bereik aan aanslagsnelheidswaarden uitgebreid of verminderd. Met waarden van meer dan 100% wordt het dynamische bereik vergroot, terwijl met waarden van minder dan 100% het dynamisch bereik wordt verkleind.
<b>BOOST/CUT</b>	Hiermee worden alle aanslagsnelheidswaarden in de/het geselecteerde sectie/kanaal versterkt (boost) of gedempt (cut). Waarden boven 100% versterken de totale aanslagsnelheid, terwijl waarden onder 100% deze dempen.

## Gegevens bewerken voor elk kanaal (CHANNEL)

De hier geboden uitleg is van toepassing wanneer u de tab CHANNEL selecteert in stap 4 van 'Basisprocedure voor het bewerken van stijlen' (pagina 119).

- 1 Druk op de knop [A]/[B] om het bewerkingsmenu te selecteren (zie hierna).

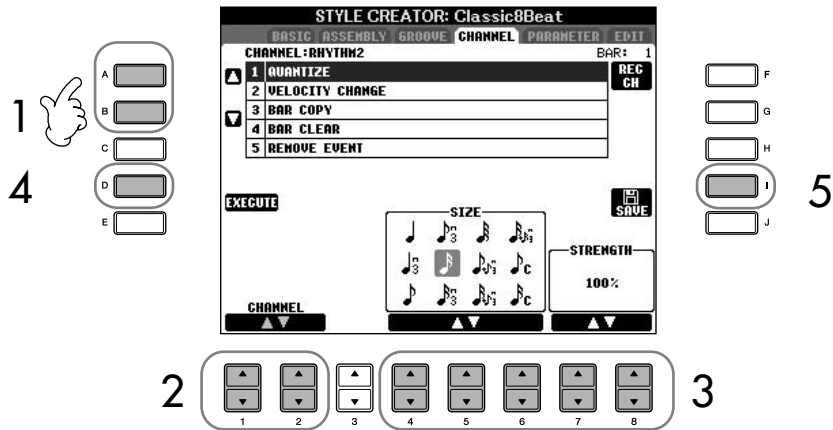

- 2 Selecteer het te bewerken kanaal met de knoppen [1▲▼]/[2▲▼] (CHANNEL). Het geselecteerde kanaal wordt links bovenaan in de display weergegeven.

- 3 Bewerk de gegevens met de knoppen [4▲▼]-[8▲▼]. Zie hierna voor details over bewerkbare parameters.

- 4 Druk op de knop [D] (EXECUTE) om de bewerkingen uit te voeren voor elke display. Als de handeling is afgerond, kunt u het bewerken controleren en verandert deze knop in [UNDO], waardoor u de originele data kunt terugroepen als u niet tevreden bent met het resultaat van de bewerking. De functie Undo beschikt slechts over één niveau, zodat alleen de laatst uitgevoerde bewerking ongedaan kan worden gemaakt.

- 5 Druk op de knop [I] (SAVE) om de display voor stijlselectie op te roepen voor het opslaan van de gegevens. Sla de gegevens op in de display voor stijlselectie (pagina 70).

**⚠ LET OP**  
De bewerkte stijl gaat verloren als u van stijl verandert of als u het instrument uitzet zonder de opslaghandeling uit te voeren.

<b>QUANTIZE</b>	Hetzelfde als bij de Song Creator (pagina 157), met uitzondering van de twee hieronder vermelde extra parameters. ♪ <sup>c</sup> Achtste noten met swing ♪ <sup>c</sup> Zestiende noten met swing
<b>VELOCITY CHANGE</b>	Hiermee wordt de aanslagsterkte van alle noten in het opgegeven kanaal versterkt of verzwakt, volgens het hier opgegeven percentage.
<b>BAR COPY</b>	Deze functie maakt het mogelijk gegevens te kopiëren van één maat of een groep maten naar een andere locatie binnen het opgegeven kanaal. SOURCE geeft de eerste (TOP) en laatste (LAST) maat aan van het gedeelte dat gekopieerd moet worden. DEST geeft de eerste maat aan van de bestemmingslocatie, waarnaar de gegevens moet worden gekopieerd.
<b>BAR CLEAR</b>	Deze functie wist alle gegevens in het opgegeven bereik van maten in het geselecteerde kanaal.
<b>REMOVE EVENT (event verwijderen)</b>	Met deze functie kunt u bepaalde gebeurtenissen verwijderen uit het geselecteerde kanaal.

# Instellingen voor indeling van stijl-file maken (PARAMETER)

## Speciale parameterinstellingen die zijn gebaseerd op de indeling van de stijl-file

**Bronpatroon**  
 SOURCE ROOT  
 (Akkoordgrondtooninstelling van een bronpatroon)  
 SOURCE CHORD  
 (Akkoordsoortinstelling van een bronpatroon)

↓ Akkoordwisseling via het akkoordgedeelte van het toetsenbord.

**Noottransponering**  
 NTR  
 (NootTransponeringsRegel die wordt toegepast op de akkoordgrondtoonwijzigingen)  
 NTT  
 (NootTransponeringsTabel die wordt toegepast op de akkoordsoortwijzigingen)



**Overige instellingen**  
 HIGH KEY  
 (De bovengrens van de octaven van de noottransponering naar aanleiding van de akkoordgrondtooninstelling)  
 NOTE LIMIT (nootbereik waarbinnen een noot klinkt)  
 RTR  
 (Retrigger-regels waarmee wordt bepaald hoe noten die tijdens akkoordwisselingen worden vastgehouden, moeten worden behandeld)

↓ Uitvoer

In de indeling van de stijl-file (Style File Format of SFF) wordt alle expertise van Yamaha op het gebied van automatische begeleiding (afspelen van stijl) samengebracht in één enkele uniforme indeling. Met de Style Creator kunt u profiteren van de kracht van de SFF-indeling, zodat u de vrijheid hebt om uw eigen stijlen te maken.

Het overzicht rechts geeft een indruk van de manier waarop de stijl wordt teruggespeeld. (Dit is niet van toepassing op de ritmetrack). Deze parameters kunnen worden ingesteld via de functie Style Creator.

• **Bronpatroon**  
 Afhankelijk van de gekozen grondtoon en akkoordsoort, is er een verscheidenheid aan afspeelmogelijkheden voor de noten van de stijl. De stijlgegevens wordt op de juiste manier geconverteerd, afhankelijk van de akkoordwijzigingen die u aanbrengt tijdens uw spel. Deze basisstijlgegevens die u met de Style Creator maakt wordt het 'Bronpatroon' genoemd.

• **Noottransponering**  
 Deze parametergroep beschikt over twee parameters die bepalen hoe de noten van het bronpatroon moeten worden geconverteerd, als reactie op akkoordwisselingen.

• **Overige instellingen**  
 Met de parameters van deze groep kunt u nauwkeurig afstellen hoe het afspelen van stijl moet reageren op de akkoorden die u speelt. Met de parameter Note Limit (nootlimiet) kunt u bijvoorbeeld de voices van de stijl zo realistisch mogelijk laten klinken door de toonhoogte naar een authentiek bereik te verschuiven zodat u er zeker van bent dat er geen noten klinken die buiten het natuurlijke bereik van het feitelijke instrument vallen (bijv. te lage noten van een piccolofluit).

Het bewerken van gegevens met de indeling van een stijl-file heeft alleen betrekking op nootconversie. Het bewerken van ritmekanalen heeft hierop geen invloed.

De hier geboden uitleg is van toepassing wanneer u de tab PARAMETER selecteert in stap 4 van 'Basisprocedure voor het bewerken van stijlen' (pagina 119).

1 Druk op de knop [A]/[B] om het bewerkingsmenu (pagina 124) te selecteren.

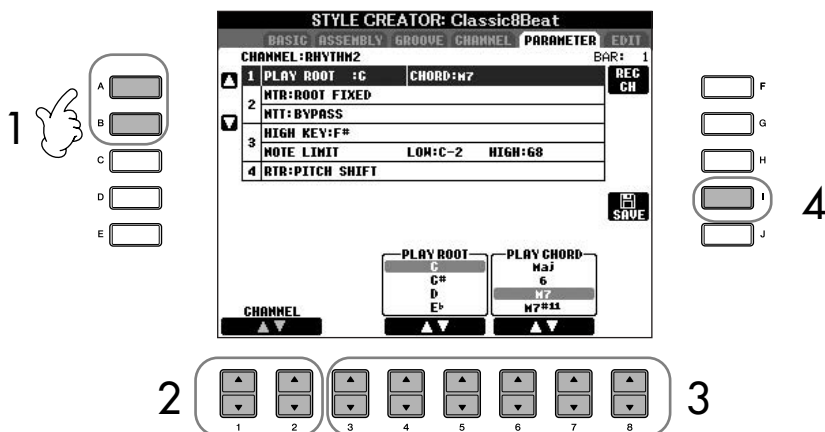

De automatische begeleidingsstijlen gebruiken, maken en bewerken

**⚠ LET OP**

De bewerkte stijl gaat verloren als u van stijl verandert of als u het instrument uitzet zonder de opslaghandeling uit te voeren.

**Uw stijl afluisteren met een bepaald akkoord**

Gewoonlijk kunt u in de Style Creator uw originele stijl-in bewerking horen met het bronpatroon. Er is echter een manier om de stijl af te laten spelen met een bepaald akkoord en een bepaalde grondtoon. Hiertoe stelt u NTR in op 'Root Fixed (grondtoon vast)', NTT op 'Bypass', en NTT BASS op 'OFF' waarna u de nieuwe getoonde parameters 'Play Root' en 'Play Chord' verandert in de gewenste instellingen.

De automatische begeleidingsstijlen gebruiken, maken en bewerken

- 2 **Selecteer het te bewerken kanaal met de knoppen [1 ▲ ▼]/[2 ▲ ▼] (CHANNEL).**  
Het geselecteerde kanaal wordt links bovenaan in de display weergegeven.
- 3 **Bewerk de gegevens met de knoppen [3 ▲ ▼]-[8 ▲ ▼].**  
Zie hierna voor details over bewerkbare parameters.
- 4 **Druk op de knop [I] (SAVE) om de display voor stijlselectie op te roepen voor het opslaan van de gegevens.**  
Sla de gegevens op in de display voor stijlselectie (pagina 70).

**■ SOURCE ROOT/CHORD**

Deze instellingen bepalen de originele toonsoort van het bronpatroon (dat wil zeggen, de toonsoort die gebruikt wordt voor het opnemen van het patroon). De standaardinstelling, CM7, (met een brongrondtoon 'C' en een bronakkoordsoort 'M7'), wordt automatisch geselecteerd als de vooraf ingestelde gegevens wordt gewist voordat een nieuwe stijl wordt opgenomen, ongeacht de brongrondtoon en het bronakkoord in de vooraf ingestelde gegevens. Als u de/het brongrondtoon/-akkoord wijzigt van de standaardinstelling CM7 in een ander akkoord, veranderen ook de akkoordnoten en aanbevolen noten, afhankelijk van de nieuwe geselecteerde akkoordsoort.

Als de brongrondtoon C is:

**■ NTR (Noottransponeringsregel)**

Hiermee wordt de relatieve positie van de grondtoon in het akkoord bepaald, wanneer conversie van het bronpatroon plaatsvindt ten gevolge van akkoordwisselingen.

<p><b>ROOT TRANS (Grondtoon transponeren)</b></p>	<p>Als de grondtoonnot wordt getransponeerd, blijft het toonhoogteverband tussen noten gehandhaafd. De noten c3, e3 en g3 in de toonsoort C worden bijvoorbeeld f3, a3 en c4 als ze naar F worden getransponeerd. Gebruik deze instelling voor kanalen met melodielijnen.</p>	<p>Bij het spelen van een C majeur-akkoord. → Bij het spelen van een F majeur-akkoord.</p>
<p><b>ROOT FIXED</b></p>	<p>De noot wordt zo dicht mogelijk bij het voorgaande nootbereik gehouden. De noten c3, e3 en g3 in de toonsoort C worden bijvoorbeeld c3, f3 en a3 als ze naar F worden getransponeerd. Gebruik deze instelling voor kanalen met akkoordgedeelten.</p>	<p>Bij het spelen van een C majeur-akkoord. → Bij het spelen van een F majeur-akkoord.</p>

## ■ NTT (Noottransponeringstabel)

Hiermee wordt de noottransponeringstabel ingesteld voor het bronpatroon.

<b>BYPASS</b>	Als NTR is ingesteld op ROOT FIXED, verricht de gebruikte transponeringstabel geen nootconversie. Als NTR is ingesteld op ROOT TRANS, converteert de gebruikte tabel alleen de grondtoon.
<b>MELODY</b>	Geschikt voor melodielijntransponeringen. Gebruik dit voor melodiekanalen zoals Phrase 1 en Phrase 2.
<b>CHORD</b>	Geschikt voor akkoordtransponering. Gebruik dit voor de Chord 1- en Chord 2-kanalen, vooral als deze piano- of gitaarachtige akkoordgedeelten bevatten.
<b>MELODIC MINOR</b>	Als het gespeelde akkoord verandert van een majeur- in een mineur-akkoord, verlaagt deze tabel de tertinterval in de toonschaal met een halve toon. Als het akkoord verandert van een mineur- in een majeur-akkoord, wordt de tertsmineurinterval met een halve toon verhoogd. Andere noten worden niet gewijzigd. Gebruik dit voor melodiekanalen van secties die alleen op majeur/mineur-akkoorden reageren, zoals Intro's en Endings.
<b>MELODIC MINOR 5th</b>	Als aanvulling op de Melodic Minor-transponering hierboven, hebben hier ook vermeerderde en verminderde akkoorden invloed op de kwint van het bronpatroon.
<b>HARMONIC MINOR</b>	Als het gespeelde akkoord verandert van een majeur- in een mineur-akkoord, verlaagt deze tabel de tert- en de sextinterval in de toonschaal met een halve toon. Als het akkoord verandert van een mineur- in een majeur-akkoord, worden de tertsmineur- en de verminderde sextinterval met een halve toon verhoogd. Andere noten worden niet gewijzigd. Gebruik dit voor akkoordkanalen van secties die alleen reageren op majeur/mineur-akkoorden, zoals Intro's en Endings.
<b>HARMONIC MINOR 5th</b>	Als aanvulling op de Harmonic Minor-transponering hierboven, hebben hier ook vermeerderde en verminderde akkoorden invloed op de kwint van het bronpatroon.
<b>NATURAL MINOR</b>	Als het gespeelde akkoord verandert van een majeur- in een mineur-akkoord, verlaagt deze tabel de tert en de sext in de toonschaal met een halve toon. Als het akkoord verandert van een mineur- in een majeur-akkoord, wordt de mineurtert en de verminderde sext-interval met een halve toon verhoogd. Andere noten worden niet gewijzigd. Gebruik dit voor akkoordkanalen van secties die alleen reageren op een majeur/mineur-akkoord, zoals Intro's en Endings.
<b>NATURAL MINOR 5th</b>	Als aanvulling op de Natural Minor-transponering hiervoor, hebben hier ook vermeerderde en verminderde akkoorden invloed op de kwint van het bronpatroon.
<b>DORIAN</b>	Als het gespeelde akkoord verandert van een majeur- in een mineur-akkoord, verlaagt deze tabel de tert en de sext in de toonschaal met een halve toon. Als het akkoord verandert van een mineur- in een majeur-akkoord, worden de tertsmineur en de verminderde septiem met een halve toon verhoogd. Andere noten worden niet gewijzigd. Gebruik dit voor akkoordkanalen van secties die alleen reageren op een majeur/mineur-akkoord, zoals Intro's en Endings.
<b>DORIAN 5th</b>	Als aanvulling op de Dorian-transponering hiervoor, hebben hier ook vermeerderde en verminderde akkoorden invloed op de kwint van het bronpatroon.

## ■ NTT BASS ON/OFF

De kanalen waarvoor dit is ingesteld op ON worden teruggespeeld volgens de basgrondtoon, als het 'op-bas'-akkoord wordt herkend door het instrument.

### ■ HIGH KEY

Hiermee wordt de hoogste toets (bovenste octaaflimiet) bepaald van de noottransponering voor de akkoordgrondtoonwijziging. Alle noten die hoger berekend worden dan de hoogste toets, worden omlaag getransponeerd naar het octaaf net onder de hoogste toets. Deze instelling is alleen beschikbaar als de parameter NTR (pagina 124) is ingesteld op 'Root Trans'.

**Voorbeeld: als de hoogste toets F is.**

Grondtoonwijzigingen → CM      C#M      . . .      FM      F#M      . . .

Gespeelde noten → C3-E3-G3      C#3-F3-G#3      F3-A3-C4      F#2-A#2-C#3

### ■ NOTE LIMIT

Hiermee wordt het nootbereik (hoogste en laagste noten) bepaald voor voices die zijn opgenomen naar de stijlkanalen. Door verstandige instelling van dit bereik kunt u ervoor zorgen dat de voices zo realistisch mogelijk klinken. Met andere woorden, dat er geen noten buiten het natuurlijke bereik klinken (bijvoorbeeld hoge basgeluiden of een laag piccologeluid). De daadwerkelijke noten die klinken worden automatisch verschoven naar het ingestelde bereik.

**Voorbeeld: als de laagste noot c3 is en de hoogste d4.**

Grondtoonwijzigingen → CM      C#M      . . .      FM      . . .

Gespeelde noten → E3-G3-C4      F3-G#3-C#4      F3-A3-C4

### ■ RTR (Retrigger-regel)

Deze instellingen bepalen of noten niet meer klinken en hoe de toonhoogte verandert naar aanleiding van akkoordwijzigingen.

<b>STOP</b>	De noten stoppen met klinken.
<b>PITCH SHIFT</b>	De toonhoogte van de noot buigt af zonder een nieuwe attack, in overeenstemming met de nieuwe akkoordsoort.
<b>PITCH SHIFT TO ROOT</b>	De toonhoogte van de noot buigt af zonder een nieuwe attack, in overeenstemming met de grondtoon van het nieuwe akkoord.
<b>RETRIGGER</b>	De noot wordt opnieuw getriggerd met een nieuwe attack met een nieuwe toonhoogte, in overeenstemming met het volgende akkoord.
<b>RETRIGGER TO ROOT</b>	De noot wordt opnieuw getriggerd met een nieuwe attack met de grondtoon van het volgende akkoord. De octaafinstelling van de nieuwe noot blijft echter hetzelfde.

Met de functie Registration Memory kunt u nagenoeg alle paneelinstellingen opslaan (of 'registreren') naar een Registration Memory-knop, en vervolgens uw eigen paneelinstellingen met één druk op de knop terughalen. De geregistreerde instellingen voor acht Registration Memory-knoppen moeten worden opgeslagen als een enkele bank (file).

## Eigen paneelsetups registreren en opslaan

### Eigen paneelsetups registreren

- 1 Stel de paneelregelaars (zoals voice, stijl, effecten, enzovoorts) naar wens in.  
Zie de afzonderlijke Data List voor een overzicht van de parameters die kunnen worden geregistreerd met de functie Registration Memory.
- 2 Druk op de knop REGISTRATION MEMORY [MEMORY]. De display voor het selecteren van de te registreren items wordt weergegeven. Alleen de hier geselecteerde items worden geregistreerd.

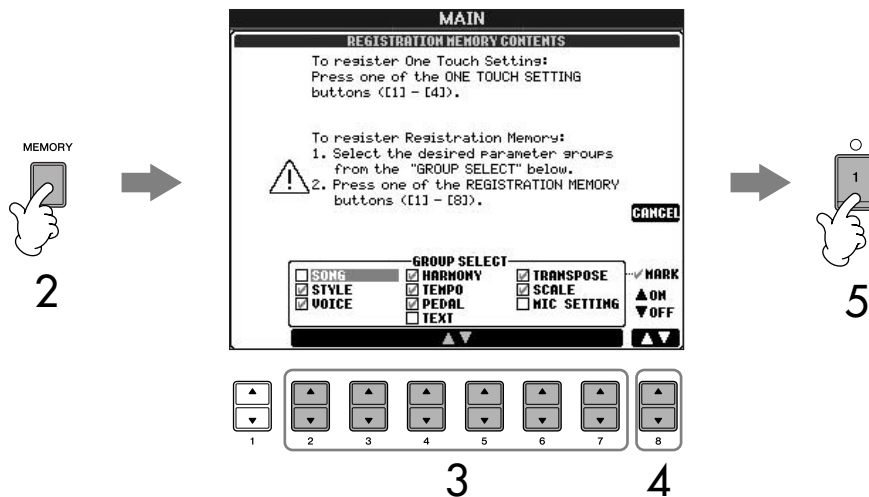

- 3 Druk op de knoppen [2▲▼]–[7▲▼] om items te selecteren. Druk op de knop [1] (CANCEL) om de handeling te annuleren.
- 4 Schakel het vinkje in het vak van het item in of uit om te bepalen of het item al dan niet moet worden geregistreerd. Hiertoe drukt u op de knop [8▲▼].
- 5 Druk op een van de REGISTRATION MEMORY-knoppen ([1]–[8]) om de instellingen te registreren.  
Het wordt aanbevolen een knop te kiezen waarvan het lampje niet rood of groen is opgelicht. Knoppen die rood of groen zijn opgelicht, bevatten al paneelsetupgegevens. Een paneelsetup die al is geregistreerd onder de geselecteerde REGISTRATION MEMORY-knop (het lampje is groen of rood) wordt gewist en vervangen door de nieuwe instellingen.
- 6 Sla verscheidene paneelsetups op onder de overige knoppen door de stappen 1 - 5 te herhalen.

Bij het oproepen van registratie-instellingen kunt u tevens de items selecteren die al dan niet moeten worden opgeroepen, zelfs als u bij het registreren alle items hebt geselecteerd (pagina 129).

#### Over de status van het lampje:

Uit.....geen gegevens geregistreerd  
 Aan (groen) ...gegevens geregistreerd, maar momenteel niet geselecteerd  
 Aan (rood) ....gegevens geregistreerd en momenteel geselecteerd

#### Een overbodige paneelsetup verwijderen

Zie pagina 129.

#### De acht huidige paneelsetups verwijderen

Als u de acht huidige paneelsetups wilt verwijderen, stelt u de knop [POWER] in op ON terwijl u de toets B6 (de meest rechtse B-toets op het toetsenbord) ingedrukt houdt.

## De geregistreerde paneelsetups opslaan

U kunt de acht geregistreerde paneelsetups opslaan als een enkele Registration Memory-bankfile.

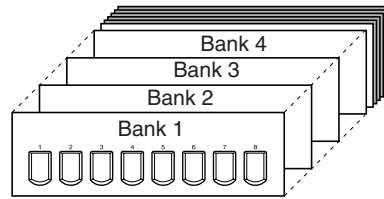

- 1 Druk gelijktijdig op de REGISTRATION MEMORY [REGIST BANK]-knoppen [+][-] om de selectiedisplay REGISTRATION BANK op te roepen.
- 2 Druk op de knop [6 ▼] om de bankfile (pagina 70) op te slaan.

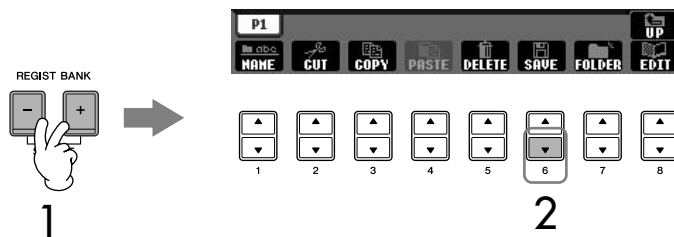

### Gegevenscompatibiliteit van registratiegeheugen

Over het algemeen zijn gegevens van het registratiegeheugen (Bank-files) compatibel tussen de modellen CVP-409/407/405/403/401. Het is echter mogelijk dat de gegevens niet volledig compatibel zijn, afhankelijk van de specificaties van de verschillende modellen.

### Informatie over het terughalen van setups van een USB-opslagapparaat

Als u de setups inclusief fileselectie voor songs/stijlen terughaald uit een USB-opslagapparaat, moet u controleren of het juiste USB-opslagapparaat, dat de geregistreerde song/style bevat, is aangesloten op de [USB TO DEVICE]-aansluiting.

## De geregistreerde paneelsetups oproepen

- 1 Druk gelijktijdig op de REGISTRATION MEMORY [REGIST BANK]-knoppen [+][-] om de selectiedisplay REGISTRATION BANK op te roepen.

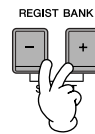

- 2 Druk op één van de knoppen [A]-[J] om een bank te selecteren.

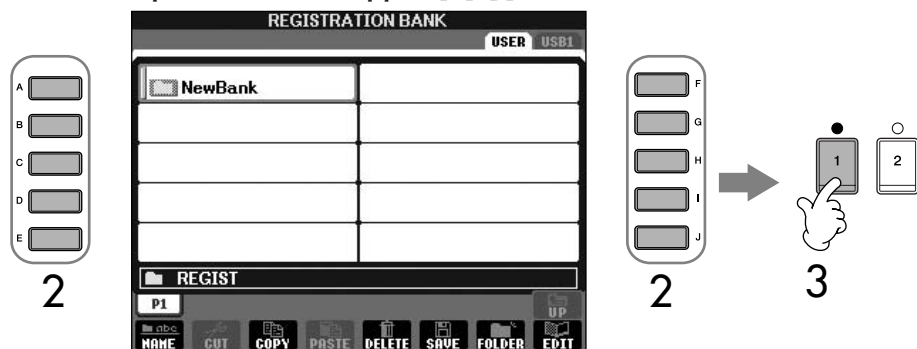

- 3 Druk op één van de groen oplichtende genummerde knoppen ([1]-[8]) in het Registration Memory-gedeelte.

### Parameter Lock

Bepaalde parameters kunnen worden 'vergrendeld' (bijv., effect, splitpunt, etc.) zodat ze alleen kunnen worden geselecteerd via de paneelregelaars (dus niet via Registration Memory, One Touch Setting, Music Finder, Song of binnenkomende MIDI-gegevens, enz).

Roep de display Parameter Lock op ([FUNCTION] → [J] UTILITY → TAB [◀] CONFIG 1 → [B] 3 PARAMETER LOCK). Selecteer de gewenste parameter met de knoppen [1 ▲ ▼]-[7 ▲ ▼] en vergrendel de parameter met de knop [8 ▲].



## Een overbodige paneelsetup verwijderen/ Een paneelsetup benoemen

De paneelsetups kunnen naar wens worden verwijderd of afzonderlijk worden benoemd.

- 1 Druk gelijktijdig op de REGISTRATION MEMORY [REGIST BANK]-knoppen [+] [-] om de selectiedisplay REGISTRATION BANK op te roepen.
- 2 Druk op één van de knoppen [A] - [J] om een bank te selecteren die moet worden bewerkt.
- 3 Druk op de knop [8 ▼] (EDIT) om de display REGISTRATION EDIT op te roepen.
- 4 Bewerk de paneelsetups.
  - Een paneelsetup verwijderen  
Druk op de knop [5 ▼] om een paneelsetup te verwijderen (pagina 72).
  - Een paneelsetup hernoemen  
Druk op de knop [1 ▼] om een paneelsetup te hernoemen (pagina 73).



Het getal boven de file-naam komt overeen met de REGISTRATION MEMORY-knoppen [1] - [8].

- 5 Druk op de knop [8 ▲] (UP) om terug te keren naar de REGISTRATION BANK-selectiedisplay.

## Het oproepen van bepaalde items uitschakelen (functie Freeze)

Het Registration Memory laat u alle paneelinstellingen die u heeft gemaakt, terugroepen met een enkele druk op de knop. Het kan echter voorkomen dat u wilt dat bepaalde items niet veranderen, zelfs als u een andere Registration Memory-setup kiest. U kunt bijvoorbeeld de voice- of effectinstellingen om willen schakelen, terwijl u de begeleidingsstijl wilt handhaven. Hier komt de functie Freeze van pas. Deze zorgt ervoor dat de instellingen van bepaalde items gehandhaafd blijven, zelfs als u andere Registration Memory-knoppen selecteert.

- 1 Roep de bedieningsdisplay op.  
[FUNCTION] → [E] REGIST SEQUENCE/FREEZE/VOICE SET →  
TAB [◀][▶] FREEZE

**⚠ LET OP**

Instellingen in de display REGISTRATION FREEZE worden automatisch opgeslagen naar het instrument zodra u de display verlaat. Als u echter het instrument uitzet zonder deze display te verlaten, gaan de instellingen verloren.

- 2 Druk op de knoppen [2▲▼]–[7▲▼] om items te selecteren.
- 3 Plaats vinkjes voor de items die u wilt 'bevrozen' (die dus ongewijzigd moeten blijven) door de knop [8▲▼] in te drukken.
- 4 Druk op de knop [FREEZE] op het paneel om de functie Freeze in te schakelen.
- 5 Druk op de knop [EXIT] om de bedieningsdisplay te verlaten.

## Registration Memory-nummers op volgorde oproepen—Registration Sequence

Hoe handig de Registration Memory-knoppen ook zijn, het kan toch voorkomen dat u tijdens het spelen snel tussen instellingen wilt schakelen zonder dat u uw handen van het toetsenbord hoeft te halen. De handige functie Registration Sequence laat u de acht setups oproepen in de door u aangegeven volgorde (sequence), door gewoon de knoppen TAB [◀][▶] of het pedaal te gebruiken terwijl u speelt.

- 1 Selecteer de gewenste Registration Memory-bank om een sequence te programmeren (pagina 128).
- 2 Roep de bedieningsdisplay op.  
[FUNCTION] → [E] REGIST SEQUENCE/FREEZE/VOICE SET → TAB [◀][▶] REGISTRATION SEQUENCE

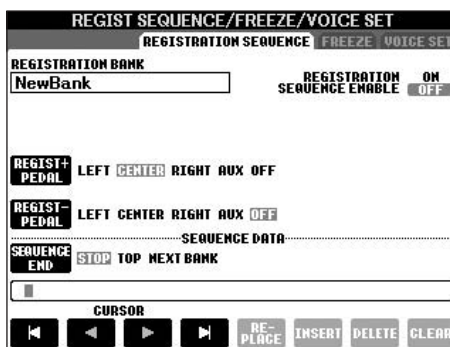

- 3 Als u een pedaal wilt gebruiken om andere Registration Memory-instellingen te kiezen, geeft u hier op hoe het pedaal zal worden gebruikt om vooruit of achteruit door de sequence te gaan.  
Met de knop [C] selecteert u het pedaal om vooruit door de sequence te gaan.  
Met de knop [D] selecteert u het pedaal om achteruit door de sequence te gaan.
- 4 Met de knop [E] bepaalt u het gedrag van Registration Sequence wanneer het einde van de sequence (SEQUENCE END) wordt bereikt.  
STOP .....Op de knop TAB [▶] of het 'voorwaarts'-pedaal drukken heeft geen effect. De sequence wordt 'gestopt'.  
TOP .....De sequence begint weer aan het begin.  
NEXT BANK.....De sequence gaat automatisch naar het begin van de volgende Registration Memory-bank in dezelfde map.
- 5 Programmeer de Sequence-volgorde.  
De getallen die onderaan in de display worden weergegeven, komen overeen met de REGISTRATION MEMORY-knoppen [1]–[8] op het paneel. Programmeer de sequence-volgorde van links naar rechts.

Druk op een van de REGISTRATION MEMORY-knoppen [1]–[8] op het paneel en druk vervolgens op de knop [6 ▲ ▼] (INSERT) om het nummer in te voeren.

- **Het nummer vervangen**

Druk op de knop [5 ▲ ▼] (REPLACE) om het nummer bij de cursorpositie te vervangen door het huidige geselecteerde Registration Memory-nummer.

- **Het nummer verwijderen**

Druk op de knop [7 ▲ ▼] (DELETE) om het nummer bij de cursorpositie te verwijderen.

- **Alle nummers verwijderen**

Druk op de knop [8 ▲ ▼] (CLEAR) om alle nummers in de volgorde te verwijderen.

**6** Druk op de knop [F] om de functie Registration Sequence in te schakelen.

**7** Druk op de knop [DIRECT ACCESS] en vervolgens op de knop [EXIT] om terug te keren naar de hoofddisplay en bevestig hier of de Registration Memory-nummers worden opgeroepen volgens de hiervoor geprogrammeerde sequence.

- Gebruik de knop TAB [▶] om de Registration Memory-nummers op te roepen in de volgorde van de sequence, of gebruik de knop TAB [◀] om ze in omgekeerde volgorde op te roepen. De knoppen TAB [◀] [▶] kunnen alleen worden gebruikt voor Registration Sequence als de hoofddisplay is opgeroepen.
- Als de pedaalwerking is ingesteld bij stap 3, kunt u een pedaal gebruiken om de Registration Memory-nummers op volgorde op te roepen. Het pedaal kan worden gebruikt voor Registration Sequence ongeacht welke display is opgeroepen (met uitzondering van de display in stap 3 hierboven).



De Registration Sequence wordt rechtsboven in de hoofddisplay aangegeven, waardoor u het momenteel geselecteerde nummer kunt controleren.

## De Registration Sequence-instellingen opslaan

De instellingen voor de Sequence-volgorde en het gedrag van Registration Sequence bij het bereiken van het einde van de sequence (SEQUENCE END) maken deel uit van de Registration Memory-bankfile. Sla, om uw nieuwe geprogrammeerde Registration Sequence op te slaan, de huidige Registration Memory-bankfile op.

**1** Druk gelijktijdig op de REGISTRATION MEMORY [REGIST BANK]-knoppen [ + ] [ - ] om de selectiedisplay REGISTRATION BANK op te roepen.

**2** Druk op de knop [6 ▼] om de bankfile (pagina 70) op te slaan.

### ⚠ LET OP

Instellingen in de display REGISTRATION SEQUENCE worden automatisch opgeslagen naar het instrument zodra u de display verlaat. Als u echter het instrument uitzet zonder deze display te verlaten, gaan de instellingen verloren.

### Teruggaan naar de eerste Sequence met één handeling

Druk in de hoofddisplay gelijktijdig op de knoppen TAB [◀] en [▶]. Hierdoor wordt het momenteel geselecteerde Sequence-nummer geannuleerd (de indicator rechtsbovenin gaat uit). De eerste Sequence wordt geselecteerd door te drukken op een van de knoppen TAB [◀] [▶] of door het pedaal in te drukken.

### ⚠ LET OP

Denk eraan dat alle Registration Sequence-gegevens verloren gaan als een andere Registration Memory-bank wordt gekozen, tenzij u deze heeft opgeslagen met de Registration Memory-bankfile.

## Verwijzing naar pagina's in Beknopte handleiding

<b>Oefenen met de vooraf ingestelde songs</b> .....	<b>pagina 35</b>
Songs afspelen voor het oefenen .....	pagina 35
Muzieknotatie weergeven (Score) .....	pagina 38
Oefenen met één hand met de gidslampjes .....	pagina 39
Oefenen met de functie Repeat Playback .....	pagina 41
Uw spel opnemen .....	pagina 42
<b>Meezingen met de afgespeelde song (karaoke)</b>	
<b>of met uw eigen spel</b> .....	<b>pagina 54</b>
Een microfoon aansluiten .....	pagina 54
Zingen met het songtekstschermb.....	pagina 55
Tekst weergeven .....	pagina 55
Handige functies voor Karaoke.....	pagina 56
Handige functies voor het meezingen met uw eigen spel.....	pagina 58
Uw spel opnemen als audio .....	pagina 60

## Compatibele songtypen

Het instrument kan de volgende songtypen afspelen.

### Presetsongs

Songs in de display PRESET van de songselectie.

### Uw eigen opgenomen songs

Dit zijn songs die u hebt opgenomen (pagina 42, pagina 139) en opgeslagen in de display USER/USB. (USB is beschikbaar wanneer u een USB-opslagapparaat, zoals USB-flashgeheugen/diskette, aansluit op het instrument.)

### Afzonderlijk verkrijgbare songgegevens

Wanneer u de optionele diskdrive voor diskettes aansluit op het instrument, kunt u beschikken over songgegevens die zijn gedownload van de Yamaha-website en over afzonderlijk verkrijgbare disksongs. Het instrument is compatibel met songdisks (diskettes) met de volgende aanduidingen:



Zorg dat u 'Omgaan met het USB-opslagapparaat (USB-flashgeheugen/diskette, enz.)' op pagina 22 hebt gelezen voordat u een USB-opslagapparaat gebruikt.

Zorg dat u 'Omgaan met de diskdrive (FDD) en diskettes' op pagina 21 hebt gelezen voordat u een diskdrive en de diskettesleuf gebruikt.

Afzonderlijk verkrijgbare muziekgegevens worden beschermd door auteursrechten. Het kopiëren van afzonderlijk verkrijgbare muziekgegevens is ten strengste verboden, tenzij voor uw eigen persoonlijke gebruik.

Zie pagina 195 voor informatie over het type songgegevens dat kan worden afgespeeld op het instrument.

# Handelingen voor het afspelen van songs

In dit gedeelte vindt u gedetailleerde beschrijvingen van handelingen en functies voor het afspelen van songs die niet zijn opgenomen in de 'Beknopte handleiding'.

## ■ Een song starten/stoppen

Druk op de knop SONG [PLAY/PAUSE] om het afspelen van de song te starten. Druk op de knop SONG [STOP] om het afspelen te stoppen. Daarnaast zijn er nog enkele andere handige manieren om een song te starten/stoppen.

Afhankelijk van de songgegevens wordt de stijl tegelijkertijd ook afgespeeld.

## Terugspelen starten

### Synchro Start

U kunt het afspelen starten zodra u op het toetsenbord begint te spelen. Druk, terwijl het terugspelen van de song is gestopt, gelijktijdig op de knoppen SONG [STOP] en [PLAY/PAUSE].

U kunt de functie Synchro Start annuleren door nogmaals gelijktijdig op de knoppen SONG [STOP] en [PLAY/PAUSE] te drukken.

#### • Tap-functie

Met deze functie kunt u het gewenste tempo ritmisch op de [TAP TEMPO] knop intikken, waarna de song automatisch in dat tempo start. Tik dus (druk in/laat los) simpelweg het juiste aantal keren op de knop (vier keer voor een vierkwartsmaat) terwijl het instrument zich in de Synchro Start-standbymodus bevindt en het afspelen van de song start automatisch in het door u ingetikte tempo.

### Fade In

Met de functie Fade In kunt u zorgen voor vloeiende fade-ins wanneer het afspelen van de song wordt gestart. U maakt fade-ins door terwijl het afspelen is gestopt op het voetpedaal te drukken dat is toegewezen aan Fade In/Out en vervolgens op de knop SONG [PLAY/PAUSE] te drukken om het afspelen te starten. Zie pagina 187 voor informatie over de instellingen.

## Afspelen stoppen

### Fade Out

Met de functie Fade Out kunt u zorgen voor vloeiende fade-outs wanneer het afspelen van de song wordt gestopt. Druk aan het begin van de frase die u wilt voorzien van een fade-out op het voetpedaal dat is toegewezen aan Fade In/Out. Zie pagina 187 voor informatie over de instellingen.

#### **De Fade In/Out-tijd instellen**

De tijden voor de fade-in/fade-out kunnen afzonderlijk worden ingesteld. Zie pagina 105 voor details.

## ■ Top/Pause/Rewind/Fast Forward

### Naar het begin van de song gaan

Druk op de knop SONG [STOP], ongeacht of de song is gestopt of wordt afgespeeld.

### De song pauzeren

Druk op de knop SONG [PLAY/PAUSE] terwijl de song wordt afgespeeld. Wanneer u nogmaals op de knop SONG [PLAY/PAUSE] drukt, wordt het afspelen van de song voortgezet vanaf de huidige positie.

### Achteruit en vooruit gaan (terugspoelen en snel vooruitspoelen)

- 1 **Door op de knop SONG [REW] of SONG [FF] te drukken, gaat u achteruit en vooruit (spoelt u terug en snel vooruit).**

Er wordt een pop-upvenster opgeroepen waarin het huidige maatnummer wordt weergegeven in de hoofddisplay.

Bij songs met frasemarkeringen kunt u met de knoppen [FF] en [REW] door de frasemarkeringen in de song navigeren. Als u de positie van de song niet wilt instellen via de Phrase Marks, drukt u op de knop [E] en selecteert u 'BAR' in het venster waarin de positie van de song wordt aangegeven.

#### Phrase Mark (frasemarkering):

Een Phrase Mark (frasemarkering) is een voorgeprogrammeerde markering in bepaalde songgegevens, die een bepaalde locatie aangeeft (een aantal maten) in de song.

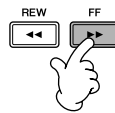

Voor songs zonder frasemarkeringen



Voor songs met frasemarkeringen

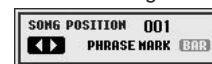

- 2 **Druk op de knop [EXIT] om het pop-upvenster te sluiten waarin het huidige maatnummer (of frasemarkeringsnummer) wordt aangegeven.**

## ■ Herhaaldelijk afspelen/Ketengewijs afspelen

- 1 **Roep de bedieningsdisplay op.**  
[FUNCTION] → [B] SONG SETTING
- 2 **Stel de parameters voor herhaaldelijk afspelen in met de knoppen [H]/[I]. De beschikbare parameters worden hierna vermeld.**

<b>REPEAT MODE</b>	<p><b>OFF</b> Speelt de geselecteerde song af en stopt vervolgens.</p> <p><b>SINGLE</b> Speelt de geselecteerde song herhaaldelijk af.</p> <p><b>ALL</b> Alle songs in de map met de huidige song worden continu herhaaldelijk afgespeeld.</p> <p><b>RANDOM</b> Alle songs in de map met de huidige song worden in willekeurige volgorde herhaaldelijk afgespeeld.</p>
<b>PHRASE MARK REPEAT</b>	Bij songs met frasemarkeringen kan Repeat Playback worden ingesteld op 'ON' of 'OFF'. Als deze functie is ingeschakeld, wordt het gedeelte dat overeenkomt met het aangegeven frasemarkeringsnummer, herhaaldelijk afgespeeld. De stappen voor het opgeven van het frasemarkeringsnummer zijn gelijk aan de stappen 1–2 van het gedeelte 'Achteruit en vooruit gaan (terugspoelen en snel vooruitspoelen)' (zie hiervoor).

De vooraf ingestelde songs in de map 'Follow Lights' bevatten de Guide-instellingen. U kunt deze songs niet gebruiken met de herhalingsmodus ALL of RANDOM.

## ■ Het volgende afspeelnummer in de wachtrij zetten

Terwijl een song wordt afgespeeld, kunt u de volgende song in de wachtrij zetten om te worden afgespeeld. Dit is handig wanneer u een nummer naadloos ketengewijs wilt koppelen aan de volgende song tijdens een podiumoptreden.

Selecteer de song die u na de huidige song wilt afspelen in de display van de songselectie, terwijl een song wordt afgespeeld.

De aanduiding 'NEXT' wordt rechts boven de desbetreffende songnaam weergegeven. U kunt deze instelling opheffen door te drukken op de knop [8▼] (Cancel).

## ■ De automatische begeleidingseigenschappen gebruiken met het afspelen van de song

Wanneer een song en een stijl tegelijkertijd worden afgespeeld, worden de kanalen 9–16 van de songgegevens vervangen door stijlkanalen zodat u zelf de begeleidingsgedeelten van de song kunt spelen. Probeer eens akkoorden mee te spelen met de afgespeelde song volgens de volgende instructies. Wanneer u een song en een stijl tegelijkertijd afspeelt, kunt u het best de vooraf ingestelde songs uit de map 'Sing-a-long' gebruiken.

- 1 Selecteer een song (pagina 35).
- 2 Selecteer een stijl (pagina 45).
- 3 Druk op de knop STYLE CONTROL [ACMP ON/OFF] om de automatische begeleidingsfunctie aan te zetten.
- 4 Druk op de knop STYLE CONTROL [SYNC START] om stand-by in te schakelen. U kunt dan de begeleiding starten op hetzelfde moment dat u begint te spelen.
- 5 Druk op de knop SONG [PLAY/PAUSE] om het afspelen te starten.
- 6 **Speel de akkoorden met de song mee.**  
De akkoordnaam wordt weergegeven in de hoofddisplay. U kunt terugkeren naar de hoofddisplay door achtereenvolgens op de knop [DIRECT ACCESS] en de knop [EXIT] te drukken.

Op het moment dat het afspelen van de song wordt gestopt, wordt tevens het afspelen van de stijl gestopt.

### • Tempo voor het gelijktijdig afspelen van een song en een stijl

Bij het gelijktijdig afspelen van een song en een stijl wordt automatisch de tempowaarde gebruikt die is ingesteld in de song.

### Songs afspelen met de functie Quick Start

Wanneer de standaardinstellingen worden gebruikt, is de functie Quick Start ingeschakeld. Bij enkele afzonderlijk verkrijgbare songgegevens worden bepaalde aan de song gerelateerde instellingen (zoals voiceselectie, volume, enz.) opgenomen in de eerste maat, voor de daadwerkelijke nootgegevens. Als Quick Start (Snel Starten) is ingesteld op 'ON', leest het instrument alle initiële niet-nootgegevens van de song op de hoogst mogelijke snelheid, om vervolgens te vertragen naar het passende tempo bij de eerste noot. Dit maakt het u mogelijk om het afspelen zo snel mogelijk te beginnen, met een minimale pauze voor het lezen van gegevens. Wanneer Quick Start is ingesteld op 'ON', wordt een song direct vanaf de eerste noot teruggespeeld (dit kan ook in het midden van een maat zijn). Als u wilt afspelen vanaf het begin van de maat met een rust voor de eerste noot, stelt u Quick Start in op 'OFF'.

- 1 **Roep de bedieningsdisplay op.**  
[FUNCTION] → [B] SONG SETTING
- 2 **Druk op de knop [7▼] (QUICK START) om Quick Start in te stellen op 'OFF'.**

### Parameter Lock

Bepaalde parameters kunnen worden 'vergrendeld' (bijv., effect, splitpunt, enz.) zodat ze alleen via de paneelregelaars kunnen worden geselecteerd (pagina 128).

Als de song deze gegevens niet bevat, wordt de huidige akkoordnaam tijdens het afspelen van de song niet getoond in de hoofddisplay.

#### Over de displays [SONG CH 1–8]/[SONG CH 9–16]

Een song bestaat uit 16 afzonderlijke kanalen. Voor elk van de 16 kanalen kunnen afzonderlijke instellingen worden gekozen in de display MIXING CONSOLE. U kunt de parameters respectievelijk aanpassen in de display SONG CH 1–8 of SONG CH 9–16. Gewoonlijk wordt CH 1 toegewezen aan de knop [TRACK 1], CH 2 aan de knop [TRACK 2] en CH 3–16 aan de [EXTRA TRACKS]-knoppen.

Druk op de knoppen [C]/[H] (VOICE) in stap 5 om de voice te selecteren die u wilt wijzigen. Druk vervolgens op een van de knoppen [1 ▲ ▼] tot [8 ▲ ▼] om de display van de voice-selectie voor het desbetreffende kanaal op te roepen.

#### Songgegevens automatisch lezen bij het aansluiten van een USB-opslagapparaat

U kunt het instrument automatisch de eerste song (die niet in een map staat) op een USB-opslagapparaat laten oproepen zodra het apparaat wordt aangesloten op de [USB TO DEVICE]-aansluiting.

- 1 **Roep de bedieningsdisplay op.**  
[FUNCTION] → [J] UTILITY → TAB [◀][▶] MEDIA
- 2 **Druk op de knop [3 ▲]/[4 ▲] (SONG AUTO OPEN) voor de instelling 'ON'.**

## De volumebalans, voicecombinatie, enz. aanpassen (MIXING CONSOLE)

De parameters die betrekking hebben op het mixen kunnen worden ingesteld. Zie de sectie 'Aanpasbare items (parameters) in de display MIXING CONSOLE' op pagina 89. Roep de display 'SONG CH 1–8' of 'SONG CH 9–16' op in stap 3 van de basisprocedure in 'De volumebalans en voicecombinatie (MIXING CONSOLE) bewerken' op pagina 87. Hierna volgen twee gebruiksvoorbeelden.

### De volumebalans van elk kanaal aanpassen

- 1 **Selecteer een song (pagina 35).**
- 2 **Druk op de knop [MIXING CONSOLE] om de display MIXING CONSOLE op te roepen.**
- 3 **Selecteer de tab [VOL/VOICE] door te drukken op de knoppen TAB [◀][▶].**
- 4 **Druk herhaaldelijk op de knop [MIXING CONSOLE] om de display van 'SONG CH 1–8' of 'SONG CH 9–16' op te roepen.**
- 5 **Druk op de knop [J] om het 'VOLUME' te selecteren.**
- 6 **Pas de volumebalans van elk kanaal aan met de knoppen [1 ▲ ▼]–[8 ▲ ▼].**
- 7 **U kunt de volume-instellingen opslaan naar de song tijdens de Setup-handeling van SETUP (pagina 158).**  
Zorg dat er een vinkje is geplaatst bij het item 'VOLUME' in stap 2 van de Setup-procedure.



## Voices veranderen

- 1-4 De procedure is hetzelfde als bij 'De volumebalans van elk kanaal aanpassen' (zie pagina 136).
- 5 Druk op de knop [H] om de 'VOICE' te selecteren.
- 6 Druk op een van de knoppen [1 ▲ ▼]-[8 ▲ ▼] om de display van de voice-selectie voor het desbetreffende kanaal op te roepen.
- 7 Druk op één van de knoppen [A]-[J] om een voice te selecteren.
- 8 De gewijzigde voice-selectie kan worden opgeslagen naar de song met de Setup-handeling (pagina 158).  
Zorg dat er een vinkje is geplaatst bij het item 'VOICE' in stap 2 van de Setup-procedure.

## De oefenfunctie gebruiken (Guide)

De gidslampjes van het toetsenbord geven aan welke noten (locatie en timing) u moet spelen. Als u meezingt met een song via een aangesloten microfoon (CVP-405/403) past het instrument ook automatisch de timing van de song aan aan uw zang.

Druk op de knop [GUIDE] om de oefenfunctie te gebruiken.

### De Guide-instellingen opslaan in de display SONG SETTING

De Guide-instellingen kunnen worden opgeslagen als onderdeel van de songgegevens (pagina 158). Bij songs waarnaar de Guide-instellingen zijn opgeslagen, wordt de functie Guide automatisch ingeschakeld en worden de desbetreffende instellingen opgeroepen wanneer de song wordt geselecteerd.

## Het type Guide-functie selecteren

- 1 Roep de instellingsdisplay op:  
[FUNCTION] → [B] SONG SETTING
- 2 Selecteer het gewenste type Guide-functie met de knoppen [A]/[B]. De volgende typen zijn beschikbaar.



### De gidslampjes van het toetsenbord uitschakelen

Druk op de knop [C] (GUIDE LAMP) in de display SONG SETTING (zoals hier links in stap 1 wordt beschreven) om de gidslampjes van het toetsenbord uit te schakelen.

## Voor toetsenspel

### Follow Lights

Bij deze functie geven de gidslampjes van het toetsenbord aan welke noten u moet spelen (pagina 39). Het terugspelen van de song wordt gepauzeerd en er wordt gewacht tot u begint met spelen. Als u de juiste noten speelt, wordt het afspeLEN van de song voortgezet.

### Any key

Met deze functie kunt u de melodie van een song afspeLEN door op een willekeurige toets (elke toets voldoet) te drukken in de maat met het ritme. Het terugspelen van de song wordt gepauzeerd en er wordt gewacht tot u op een willekeurige toets drukt. U hoeft alleen maar op een toets op het toetsenbord te drukken (elke toets voldoet) in de maat van de muziek om het terugspelen van de song voort te zetten.

## Voor karaoke

### Karao-key

Met deze functie kunt u de timing van de teruggespeelde song regelen met slechts één vinger, terwijl u meezingt. Dit is erg handig voor het zingen bij uw eigen optreden.

Het terugspelen van de song wordt gepauzeerd en er wordt gewacht tot u begint te zingen. U hoeft alleen maar een toets op het toetsenbord te bespeLEN om het terugspelen van de song voort te zetten.

### Vocal CueTIME (CVP-405/403)

Deze functie is handig bij oefeningen in het zingen met de juiste toonhoogte. Het terugspelen van de song wordt gepauzeerd en er wordt gewacht tot u begint te zingen. Wanneer u met de juiste toonhoogte zingt, wordt het terugspelen van de song voortgezet.

### De timing bepalen waarmee de gidslampjes van het toetsenbord oplichten (GUIDE LAMP TIMING)

Druk op de knop [D] in de display SONG SETTING in stap 1 (pagina 137) om de timing te selecteren waarmee de gidslampjes van het toetsenbord oplichten.

**JUST**..... De gidslampjes lichten op in de maat van de muziek met dezelfde timing als waarmee u zou moeten spelen.

**NEXT** ..... De gidslampjes lichten iets voor de muziek op, om de noten aan te geven die u zo zou moeten spelen. De gidslampjes knipperen als u de toets niet met de juiste timing speelt.

### Als de gidslampjes niet oplichten zoals u dat wilt

De gidslampjes lichten op overeenkomstig de songkanalen die zijn opgenomen op de Track 1 en 2 en de akkoordgegevens in de song (als zulke gegevens zijn bijgeleverd).

Als de gidslampjes niet oplichten zoals u dat wilt, moet u mogelijk de juiste kanalen voor de rechter- en linkerhand toewijzen aan respectievelijk track 1 en 2. U doet dat met de knoppen [1 ▲ ▼]/[2 ▲ ▼] in de display SONG SETTINGS zoals wordt beschreven in stap 1 op de vorige pagina.

**Terugspeelkanalen van de song in- en uitschakelen**

Een song bestaat uit 16 afzonderlijke kanalen. Elk kanaal van de geselecteerde afgespeelde song kan afzonderlijk worden in- of uitgeschakeld. Gewoonlijk wordt CH 1 toegewezen aan de knop [TRACK 1], CH 2 aan de knop [TRACK 2] en CH 3-16 aan de [EXTRA TRACKS]-knoppen.

**1 Druk op de knop [CHANNEL ON/OFF] om de display CHANNEL ON/OFF voor de song op te roepen.**

Als de hieronder getoonde display niet wordt weergegeven, drukt u nogmaals op de knop [CHANNEL ON/OFF].

SONG		STYLE		CHANNEL ON/OFF											
1	2	3	4	5	6	7	8	9	10	11	12	13	14	15	16
OH	OH	OH	OH	OH	OH	OH	OH	OH	OH	OH	OH	OH	OH	OH	OH

**2 Gebruik de knoppen [1 ▲ ▼]–[8 ▲ ▼] om elk kanaal in of uit te schakelen.**

Als u slechts één bepaald kanaal wilt afspelen (waarbij u alle andere kanalen dempt), houdt u een van de knoppen [1 ▲ ▼]–[8 ▲ ▼] (de knop die overeenkomt met het gewenste kanaal) ingedrukt. U annuleert het solo afspelen door nogmaals op dezelfde knop te drukken.

## Uw spel opnemen

U kunt uw eigen spel opnemen en vervolgens opslaan op de tabdisplay User of een USB-opslagapparaat. Verscheidene verschillende opnamemethodes zijn beschikbaar:

Quick Recording waarmee u snel en gemakkelijk uw spel kunt opnemen, Multi track Recording waarmee u verschillende gedeelten kunt opnemen naar verschillende kanalen en Step Recording waarmee u noten een voor een kunt spelen. Ook kunt u de opgenomen songs bewerken.

Zie pagina 192 voor informatie over MIDI-opnames.

Zie pagina 60 voor informatie over USB-audio-opnames (CVP-405/403).

## Opnamemethoden

Er zijn drie methoden, zoals hieronder wordt geïllustreerd.

Realtime Recording	<b>Quick Recording</b> ► pagina 140	Met deze handige en eenvoudige opnamemethode kunt u uw spel snel opnemen. Dit komt bijvoorbeeld vooral van pas bij het opnemen van solopianostukken. U kunt opnemen naar de knop [TRACK 1 (R)] of [TRACK 2 (L)] en ook naar de [EXTRA TRACKS (STYLE)]-track, die tegelijkertijd kan worden gebruikt voor opnamen.
	<b>Multi Track Recording (Meersporig opnemen)</b> ► pagina 141	Met deze methode kunt u een volledige song met een aantal verschillende instrumentgedeelten opnemen, en zodoende het geluid van een volledige band of orkest creëren. Neem het spel van elk instrumentstuk afzonderlijk een voor een op en creëer volledig georkestreerde composities. U kunt ook uw eigen spel opnemen over reeds opgenomen gedeelten van een bestaande song (een vooraf ingestelde song of een song op een USB-opslagapparaat).
Step Recording	<b>Step Recording</b> ► pagina 143	Met deze methode kunt u muziek opnemen door gebeurtenis voor gebeurtenis te 'noteren'. Dit is een niet-realtime, handmatige, stapsgewijze opnamemethode, die veel weg heeft van het uitschrijven van partijen op muziekpapier. Noten, akkoorden en andere gebeurtenissen kunnen een voor een worden ingevoerd (hiervoor is geen realtime spel vereist).

Ook kunt u songs bewerken nadat deze zijn opgenomen (pagina 154). Zo kunt u bepaalde noten een voor een bewerken of de functie Punch In/Out gebruiken om een bepaald gedeelte opnieuw op te nemen.

Het microfooningsignaal kan niet worden opgenomen.

**Capaciteit van het interne geheugen (User-tabs)**

De interne geheugencapaciteit van het instrument is ongeveer 1,4 MB (CVP-405/403), of ongeveer 560 kB (CVP-401). Deze capaciteit geldt voor alle filetypen, waaronder gegevensfiles voor voice, stijl, song en registratie.

## Quick Recording

Met deze methode kunt u snel en gemakkelijk uw eigen spel opnemen.

- 1 Druk gelijktijdig op de knoppen SONG [REC] en SONG [STOP].**  
Er wordt een lege song ('Nieuwe song') opgeroepen voor de opname.

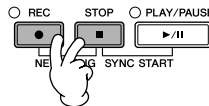

- 2 Breng de gewenste paneelinstellingen aan voor uw toetsenspel.**  
Hierna volgen enkele voorbeeldinstellingen die u kunt uitproberen.

- **Het gedeelte RIGHT 1 opnemen**  
Selecteer de voice voor het gedeelte RIGHT 1 door de display voor de voice-selectie op te roepen (pagina 32).
- **De dual-voice opnemen (gedeelte RIGHT 1 en 2)**  
Schakel de knop PART ON/OFF [DUAL (RIGHT2)] in (pagina 81).  
Selecteer de voice voor elk toetsenbordgedeelte (RIGHT 1, 2) door de display voor de voice-selectie op te roepen (pagina 32).
- **Het gedeelte LEFT opnemen**  
Schakel de knop PART ON/OFF [SPLIT (LEFT)] in (pagina 82). Selecteer de voice voor het gedeelte LEFT door de display voor de voice-selectie op te roepen (pagina 32).
- **Opnamestijlen**
  - 1 Selecteer een stijl (pagina 45).
  - 2 Stel het tempo in voor de opname door op de knoppen TEMPO [-] [+] te drukken.
- **Registration Memory-paneelsetups gebruiken**  
Druk op een van de REGISTRATION MEMORY-knoppen [1–8].

- 3 Druk, terwijl u de knop SONG [REC] ingedrukt houdt, op de SONG TRACK-knoppen voor de op te nemen tracks.**

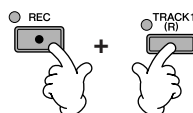

- **Uw eigen spel opnemen**  
Druk op de knop SONG [TRACK 1 (R)] voor de opname van de rechterhandpartij en/of op de knop SONG [TRACK 2 (L)] voor de linkerhandpartij.
- **Opnamestijlen**  
Druk op de knop SONG [EXTRA TRACKS (STYLE)].
- **Uw spel en de stijl gelijktijdig opnemen**  
Druk op de knoppen SONG [TRACK 1 (R)]/[TRACK 2 (L)] en op de knop SONG [EXTRA TRACKS (STYLE)].

De gedeelten RIGHT en/of LEFT worden opgenomen op verschillende tracks.

Met Multi Track Recording kunt u het gedeelte RIGHT 2 afzonderlijk opnemen.

## 4 Start de opname.

Er zijn verschillende manieren waarop u kunt beginnen met opnemen.

- **Beginnen door het toetsenbord te bespelen**

Als u bij stap 3 hiervoor de knoppen SONG [TRACK 1 (R)]/[TRACK 2 (L)] hebt geselecteerd, speelt u de rechterhandpartij van het toetsenbord (pagina 80). Als u bij stap 3 hiervoor de knop SONG [EXTRA TRACKS (STYLES)] hebt geselecteerd, speelt u de linkerhandpartij (het akkoordgedeelte) van het toetsenbord (pagina 107). Het opnemen begint automatisch zodra u een noot op het toetsenbord speelt.

- **Beginnen door op de knop SONG [PLAY/PAUSE] te drukken**

Als u op deze manier het opnemen start, worden 'lege' gegevens opgenomen totdat u een noot op het toetsenbord speelt. Dit is handig voor het beginnen van een song met één of twee (drum)tikken vooraf of een solo-inleiding.

- **Beginnen door op de knop STYLE CONTROL [START/STOP] te drukken.**

In dit geval worden de ritmedeelten (kanalen) van de stijl afgespeeld en begint de opname op hetzelfde moment.

## 5 Druk op de knop SONG [STOP] om het opnemen te stoppen.

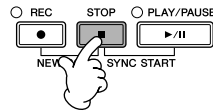

Wanneer het opnemen is afgelopen, wordt een bericht weergegeven waarin u wordt gevraagd of u de opgenomen spelgegevens wilt opslaan. Druk op de knop [EXIT] om het bericht te sluiten. Zie stap 7 voor instructies voor het opslaan van de opname.

## 6 Luister naar de nieuwe opname van uw spel. Druk op de knop [PLAY/PAUSE] om het spel dat u zojuist hebt opgenomen, af te spelen.

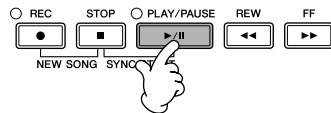

## 7 Druk op de knop [SONG SELECT] om de display voor songselectie op te roepen en sla vervolgens de gegevens op in de display voor songselectie (pagina 70).

# Multi Track Recording (Meersporig opnemen)

Een song bestaat uit 16 afzonderlijke kanalen. Met deze methode kunt u gegevens een voor een naar elk kanaal afzonderlijk opnemen. Zowel toetsenbord- als stijlgedeelten kunnen worden opgenomen.

### 1 Druk gelijktijdig op de knoppen SONG [REC] en SONG [STOP].

Er wordt een lege song ('Nieuwe song!') opgeroepen voor de opname.

Selecteer voices voor het opnemen van de toetsenbordgedeelten (RIGHT 1, RIGHT 2 en/of LEFT) (pagina 32, pagina 81, pagina 82). Selecteer indien nodig ook een stijl voor de opname (pagina 45).

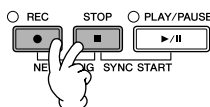

#### Voorbeeld

**Het RIGHT 2-gedeelte van het toetsenbord opnemen naar kanaal 2**

Schakel de knop PART ON/OFF [DUAL (RIGHT2)] in. Roep vervolgens de display voor de voice-selectie op en selecteer een voice voor het gedeelte RIGHT 2 (pagina 81).

#### De metronoom gebruiken

U kunt uw eigen spel opnemen terwijl u de metronoom afspeelt (pagina 30). Het geluid van de metronoom wordt echter niet opgenomen.

#### De opname pauzeren en opnieuw starten

Druk tijdens de opname op de knop SONG [PLAY/PAUSE] om de opname te pauzeren. Volg de onderstaande instructies om de opname voort te zetten.

- Als u wilt opnemen naar TRACK 1/[TRACK 2], drukt u op de knop SONG [PLAY/PAUSE].
- Als u wilt opnemen naar [EXTRA TRACKS (STYLES)], drukt u op de knop STYLE CONTROL [SYNC START] en speelt u vervolgens het akkoordgedeelte van het toetsenbord.

#### ⚠ LET OP

De opgenomen songgegevens gaan verloren als u een andere song selecteert of het instrument uitzet zonder dat u de opslaghandeling hebt uitgevoerd (pagina 70).

#### Over kanalen

Zie pagina 143.

**Alle kanalen 9-16 gelijktijdig instellen op 'REC'**

Druk, terwijl u de knop SONG [REC] ingedrukt houdt, op de knop SONG [EXTRA TRACKS (STYLE)].

**Als het MIDI-gedeelte wordt geselecteerd**

- Een enkel kanaal instellen op MIDI  
Alle binnenkomende gegevens die worden ontvangen via elk MIDI-kanaal 1-16 worden opgenomen. Als u een extern(e) MIDI-toetsenbord of -controller gebruikt om op te nemen, kunt u met deze methode opnemen zonder dat u het MIDI-verzendkanaal op het externe apparaat hoeft in te stellen.
- Verschillende kanalen instellen op MIDI  
Als u een extern(e) MIDI-toetsenbord of -controller gebruikt om op te nemen, wordt met deze methode alleen gegevens opgenomen over het ingestelde MIDI-kanaal. Het externe apparaat moet bij deze methode wel worden ingesteld op hetzelfde kanaal.

**Alle kanalen opnemen met hetzelfde tempo**

Met de metronoomfunctie (pagina 30) kunt u elk kanaal opnemen met hetzelfde tempo. U moet er wel rekening mee houden dat het metronoomgeluid niet wordt opgenomen.

**De opname pauzeren en opnieuw starten**

Zie pagina 141.

2

**Druk, terwijl u de knop SONG [REC] ingedrukt houdt, op de knoppen [1 ▲ ▼]-[8 ▲ ▼] om de gewenste kanalen in te stellen op 'REC'.**

Normaal gesproken moeten de toetsenbordgedeelten worden opgenomen naar de kanalen 1-8 en de stijlen naar de kanalen 9-16. Als u de selectie van kanalen wilt annuleren, klikt u nogmaals op de knop SONG [REC].

Druk, terwijl u de knop SONG [REC] ingedrukt houdt, op de knop [2 ▲] om kanaal 2 in te stellen op 'REC'.

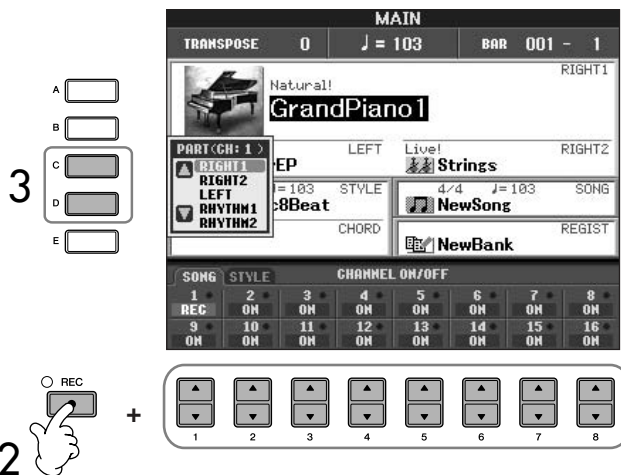

3

**Gebruik de knoppen [C]/[D] om het gewenste gedeelte te selecteren voor het op te nemen kanaal.**

Hiermee bepaalt u welk gedeelte (toetsenbord of stijl (Rhythm 1/2, Bas, enz.)) wordt opgenomen naar de verschillende kanalen die zijn geselecteerd bij stap 2. In het gedeelte 'Over songkanalen' (pagina 143) vindt u de standaardtoewijzingen voor kanaal/gedeelte.

Druk op de knop [D] om 'RIGHT2' te selecteren.

Druk op de knop [EXIT] om de display voor de part-selectie te sluiten.

4

**Start het opnemen.**

De methode voor het starten van de opname is gelijk aan die van stap 4 van Quick Recording (pagina 141).

5

**Druk op de knop SONG [STOP] om het opnemen te stoppen.**

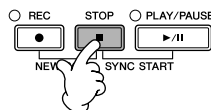

Wanneer het opnemen is afgelopen, wordt een bericht weergegeven waarin u wordt gevraagd of u het opgenomen spel wilt opslaan. Druk op de knop [EXIT] om het bericht te sluiten. Zie stap 8 voor instructies voor het opslaan van songgegevens.

6

**Luister naar de nieuwe opname van uw spel. Druk op de knop SONG [PLAY/PAUSE] om het spel dat u zojuist hebt opgenomen, af te spelen.**

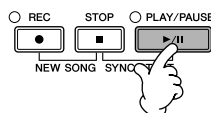

7

**Als u nog een kanaal wilt opnemen, voert u de stappen 2 tot en met 6 opnieuw uit.**

- 8** Druk op de knop [SONG SELECT] om de display voor songselectie op te roepen en sla vervolgens de gegevens op in de display voor songselectie (pagina 70).

### Over songkanalen

Hieronder vindt u een tabel met de standaardtoewijzingen voor kanaal/gedeelte.

Kanalen	Standaardgedeelten	Toetsenbord- gedeelten	Kanalen	Toetsenbordpartijen	Stijlpartijen
1	RIGHT1		9	RHYTHM1	
2			10	RHYTHM2	
3			11	BASS	
4			12	CHORD1	
5			13	CHORD2	
6			14	PAD	
7			15	PHRASE1	
8		16	PHRASE2		

### Over toetsenbordgedeelten

Er zijn drie toetsenbordgedeelten: RIGHT 1, RIGHT 2 en LEFT. Standaard wordt het gedeelte RIGHT 1 toegewezen aan de kanalen 1–8.

Normaalgesproken moeten de toetsenbordgedeelten worden opgenomen naar de kanalen 1–8.

### Over stijlgedeelten

Standaard worden de stijlgedeelten toegewezen aan de kanalen 9-16, volgens de hierna vermelde tabel. Normaal gesproken moeten de stijlgedeelten worden opgenomen naar de kanalen 9-16.

**RHYTHM** ..... Dit is het basisgedeelte van de stijl, met de ritmepatronen voor drum en percussie. Gewoonlijk wordt één van de drumkits gebruikt.

**BASS** ..... In het basgedeelte worden verschillende instrumentgeluiden gebruikt die passen bij deze stijl.

**CHORD** ..... Dit is de ritmische akkoordbegeleiding die in het algemeen wordt gebruikt met piano- of gitaarvoices.

**PAD** ..... Dit gedeelte wordt gebruikt voor aanhoudende instrumenten zoals strings (strijkers), organ (orgel), choir (koor), enz.

**PHRASE** ..... Dit gedeelte wordt gebruikt voor dynamische blazerslicks, arpeggio-akkoorden en andere extra's die de begeleiding interessanter maken.



**LET OP**

De opgenomen songgegevens gaan verloren als u een andere song selecteert of het instrument uitzet zonder dat u de opslaghandeling hebt uitgevoerd (pagina 70).

## Step Recording

Met deze methode kunt u normale muziekgegevens, zoals melodieën en akkoorden, opnemen.

### Basisprocedure voor Step Recording

- 1** Druk gelijktijdig op de knoppen SONG [REC] en SONG [STOP]. Er wordt een lege song ('Nieuwe song<sup>1</sup>') opgeroepen voor de opname.

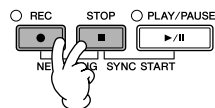

- 2** Roep de bedieningsdisplay op.  
[FUNCTION] → [F] DIGITAL REC MENU

**3** Druk op de knop [A] om de display voor Song Creator op te roepen voor het opnemen/bewerken van een song.

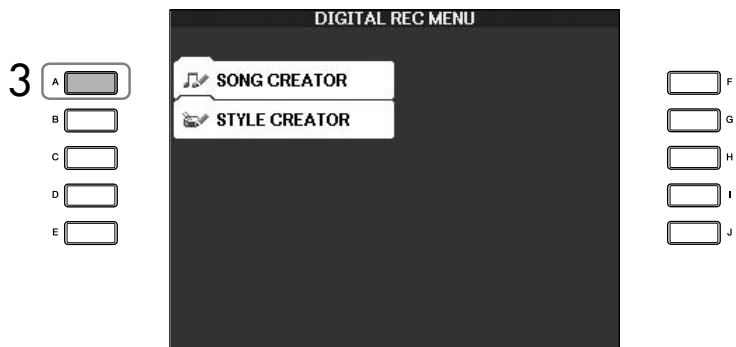

**4** Selecteer de gewenste tab met de knoppen TAB [◀][▶].  
 Voor het opnemen van melodieën ..... Selecteer de tab [1–16].  
 Voor het opnemen van akkoorden ..... Selecteer de tab [CHORD].



**5** Als u bij stap 4 de tab '1–16' hebt geselecteerd, drukt u op de knop [F] om het kanaal voor de opname te selecteren.

**6** Druk op de knop [G] om de display STEP RECORD op te roepen.

**7** Start Step Recording.  
 Voor het opnemen van melodieën ..... Zie pagina 145.  
 Voor het opnemen van akkoorden ..... Zie pagina 152.



## Melodieën opnemen

In dit gedeelte wordt, aan de hand van drie specifieke voorbeelden, uitgelegd hoe u stapsgewijs noten opneemt via Step Recording.

### Voorbeeld 1

De uitleg in dit voorbeeld heeft betrekking op stap 7 van het gedeelte 'Basisprocedure voor Step Recording' op pagina 144.

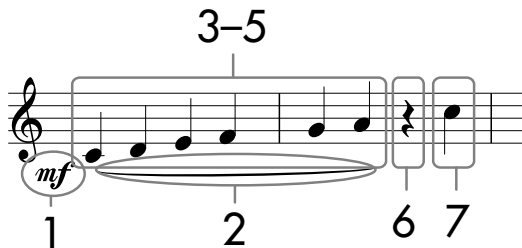

\* De in de notatie vermelde nummers hebben betrekking op de nummers van de stappen in de volgende handeling.

Selecteer de voice voor de opname nadat u de display Step Record hebt opgeroepen.

1 Druk op de knop [G] om 'mf' te selecteren.

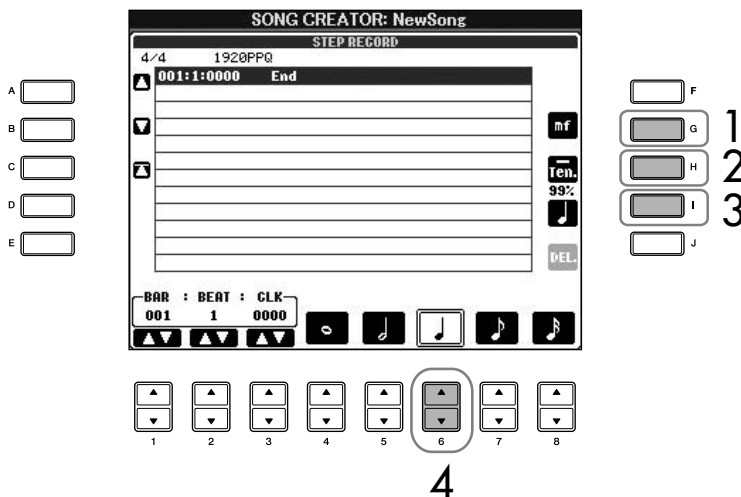

2 Druk op de knop [H] om 'Tenuto' te selecteren.

3 Druk op de knop [I] om het normale noottype te selecteren.

4 Druk op de knop [6 ▲ ▼] om de lengte van een kwartnoot te selecteren.

5 Bespeel de toetsen c3, d3, e3, f3, g3 en a3 in de vermelde volgorde, volgens het volgende notatievoorbeeld.

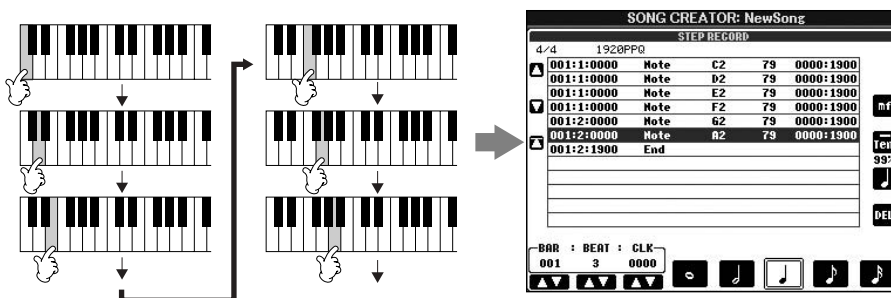

Omdat de muzieknotatie die wordt weergegeven op het instrument wordt gegenereerd op basis van de opgenomen MIDI-gegevens, is het mogelijk dat deze enigszins afwijkt van de hier vermelde notaties.

Over de items die kunnen worden geselecteerd via de knoppen [G] [H] [I] Zie pagina 147.

**⚠ LET OP**  
De opgenomen songgegevens gaan verloren als u een andere song selecteert of het instrument uitzet zonder dat u de opslaghandeling hebt uitgevoerd (pagina 70).

Verplaats de cursor naar het begin van de song.  
Druk op de knop SONG [STOP] tijdens het opnemen.

## 6 Druk op de knop [6 ▲ ▼] om een kwartrust op te geven.

U geeft de rust op met de knoppen [4 ▲ ▼]–[8 ▲ ▼]. (Druk eenmaal op de knop om de rustwaarde te selecteren en druk nogmaals op de knop om de rustwaarde daadwerkelijk op te geven.) Een rust met de opgegeven nootlengte wordt ingevoerd.

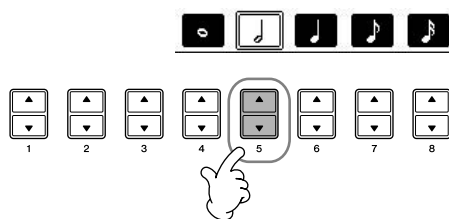

## 7 Druk op de toets c4.

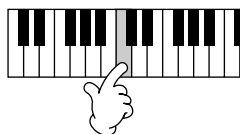

## 8 Druk op de knop SONG [STOP] om de cursor te verplaatsen naar het begin van de song.

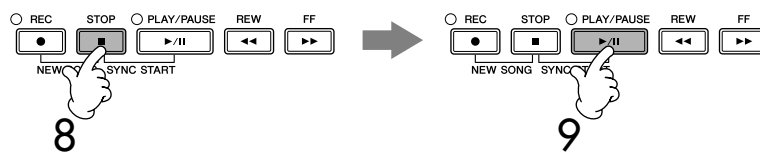

## 9 Druk op de knop SONG [PLAY/PAUSE] om de zojuist ingevoerde noten te horen.

## 10 Druk op de knop [EXIT] om de display Step Record te verlaten.

U kunt desgewenst reeds opgenomen songs op dezelfde manier bewerken (pagina 154).

## 11 Druk op de knop [I] (SAVE) om de display voor songselectie op te roepen en sla vervolgens de gegevens op in de display voor songselectie (pagina 70).

### Gegevens wissen

Noten die per ongeluk zijn ingevoerd, kunnen worden gewist.



- 1 Gebruik de knoppen [A]/[B] in de display STEP RECORD (pagina 144) om de gegevens te selecteren die u wilt wissen.
- 2 Druk op de knop [J] (DELETE) om de geselecteerde gegevens te wissen.

**Over de items die kunnen worden geselecteerd via de knoppen [G] [H] [I] in de display Step Record**

**Knop [G]** ..... Bepaalt de aanslagsnelheid (hardheid) van de in te voeren noot.

Items	Op te nemen aanslagsnelheid
Kbd.Vel	Daadwerkelijke aanslagsnelheid waarmee u het toetsenbord bespeelt
fff	127
ff	111
f	95
mf	79
mp	63
p	47
pp	31
ppp	15

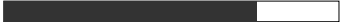
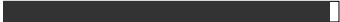
**Knop [H]** ..... Bepaalt de gate-tijd (nootlengte) van de in te voeren noot.

Items	Op te nemen gate-tijd
Normal	 80%
Tenuto	 99%
Staccato	 40%
Staccatissimo	 20%
Manual	De gate-tijd (nootlengte) kan worden ingesteld op elk gewenst percentage met de draaischijf [DATA ENTRY].

**Knop [I]** ..... Bepaalt het type van de in te voeren noot. Telkens als u op deze knop drukt, worden bij de nootselectie (onder in de display) andere basisnootwaarden weergegeven: normaal, gepunteerd en triool.

**Over aanslagsnelheid**

Aanslagsnelheid wordt bepaald door hoe hard u het toetsenbord bespeelt. Des te harder u het toetsenbord bespeelt, des te hoger de aanslagsnelheidswaarde en, daardoor, des te harder het geluid. Aanslagsnelheidswaarden binnen het bereik van 1 tot 127 kunnen worden opgegeven. Hoe hoger de aanslagsnelheidswaarde, des te harder het geluid.



- 8 Bespeel de toetsen e3, f3 en a3 in de vermelde volgorde, volgens het volgende notatievoorbeeld.

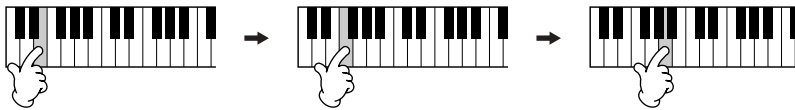

- 9 Druk op de knop [G] om 'f' te selecteren.
- 10 Druk op de knop [H] om 'Tenuto' te selecteren.
- 11 Druk op de knop [I]-om 'gepunteerd' te selecteren.
- 12 Druk op de knop [5 ▲ ▼] om de lengte van een halve noot met punt te selecteren.
- 13 Bespeel de toets a3 op het toetsenbord, zoals in het voorbeeld wordt geïllustreerd.
- 14 Druk op de knop [I] om het normale noottype te selecteren.
- 15 Druk op de knop [6 ▲ ▼] om de lengte van een kwartnoot te selecteren.
- 16 Bespeel de toets f3 op het toetsenbord, zoals in het voorbeeld wordt geïllustreerd.
- 17 Druk op de knop SONG [STOP] om de cursor te verplaatsen naar het begin van de song.

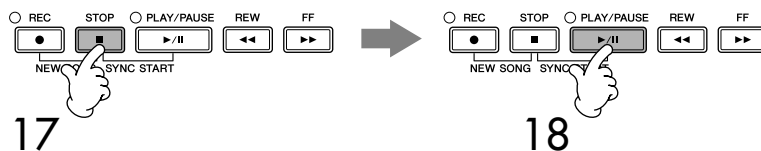

- 18 Druk op de knop SONG [PLAY/PAUSE] om de zojuist ingevoerde noten te horen.
- 19 Druk op de knop [EXIT] om de display Step Record te verlaten. Ook kunt u de opgenomen songs bewerken, wanneer dit nodig is (pagina 154).
- 20 Druk op de knop [I] (SAVE) om de display voor songselectie op te roepen en sla vervolgens de gegevens op in de display voor songselectie (pagina 70).

**⚠ LET OP**  
De opgenomen songgegevens gaan verloren als u een andere song selecteert of het instrument uitzet zonder dat u de opslaghandeling hebt uitgevoerd (pagina 70).

**Voorbeeld 3**

De uitleg in dit voorbeeld heeft betrekking op stap 7 van het gedeelte 'Basisprocedure voor Step Recording' op pagina 144.

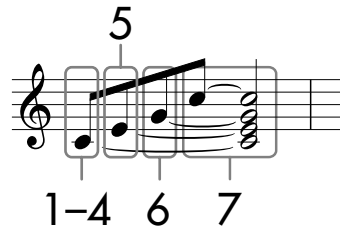

\* De in de notatie vermelde nummers hebben betrekking op de nummers van de stappen in de volgende handeling.

Houd bij dit voorbeeld in gedachte dat er bij één van de stappen een toets op het toetsenbord ingedrukt gehouden moet worden, terwijl de volledige procedure wordt uitgevoerd.

Selecteer de voice voor de opname nadat u de display Step Record hebt opgeroepen.

**1** Druk op de knop [H] om 'Normal' te selecteren.

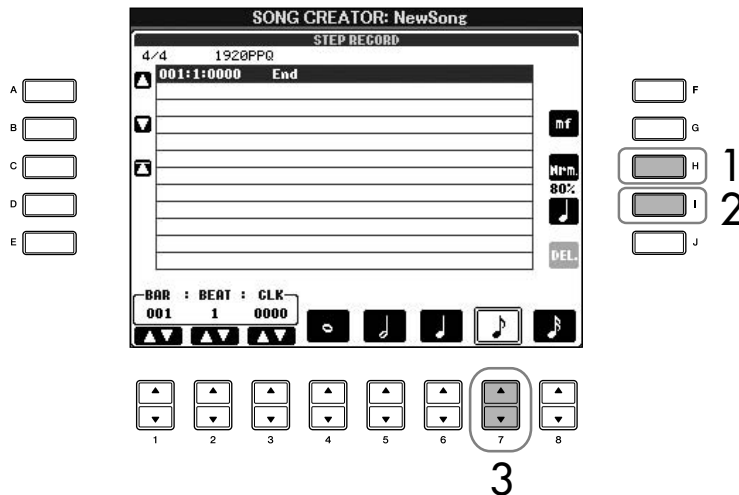

**2** Druk op de knop [I] om het normale noottype te selecteren.

**3** Druk op de knop [7▲▼] om de achtste noot te selecteren.

**4** Druk, terwijl u c3 op het toetsenbord ingedrukt houdt, op de knop [7▲▼].

Laat de toets c3 nog niet los. Houd deze ingedrukt terwijl u de volgende stappen uitvoert.

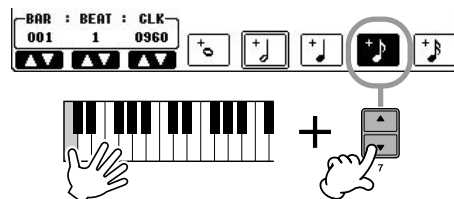

Over de items die kunnen worden geselecteerd via de knoppen [G] [H] [I] Zie pagina 147.

- 5** Druk, terwijl u de toetsen c3 en e3 op het toetsenbord ingedrukt houdt, op de knop [7▲▼].  
Laat de toetsen c3 en e3 nog niet los. Houd deze ingedrukt terwijl u de volgende stappen uitvoert.

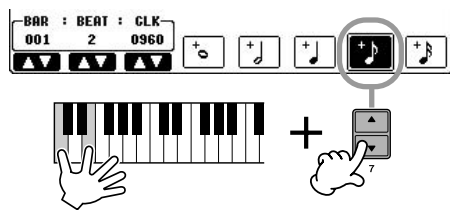

- 6** Druk, terwijl u de toetsen c3, e3 en g3 op het toetsenbord ingedrukt houdt, op de knop [7▲▼].  
Laat de toetsen c3, e3 en g3 nog niet los. Houd deze ingedrukt terwijl u de volgende stappen uitvoert.

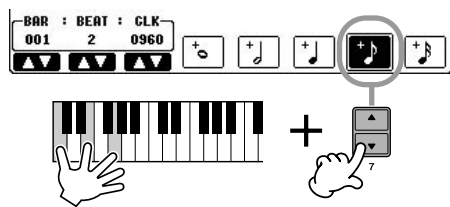

- 7** Druk, terwijl u de toetsen c3, e3, g3 en c4 op het toetsenbord ingedrukt houdt, op de knop [7▲▼] en druk vervolgens op de knop [5▲▼].  
Laat de toetsen los nadat u de knop [5▲▼] hebt ingedrukt.

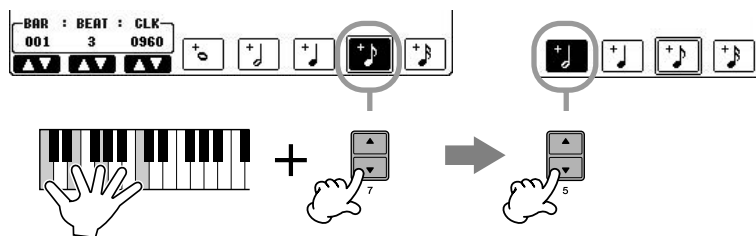

- 8** Druk op de knop SONG [STOP] om de cursor te verplaatsen naar het begin van de song.
- 9** Druk op de knop SONG [PLAY/PAUSE] om de zojuist ingevoerde noten te horen.
- 10** Druk op de knop [EXIT] om de display Step Record te verlaten.  
U kunt desgewenst reeds opgenomen songs op dezelfde manier bewerken (pagina 154).
- 11** Druk op de knop [I] (SAVE) om de display voor songselectie op te roepen en sla vervolgens de gegevens op in de display voor songselectie (pagina 70).

**⚠ LET OP**

De opgenomen songgegevens gaan verloren als u een andere song selecteert of het instrument uitzet zonder dat u de opslaghandeling hebt uitgevoerd (pagina 70).

## Akkoorden opnemen

U kunt akkoorden en secties (Intro, Main, Ending, enzovoorts) een voor een opnemen met exacte timing. In deze procedure wordt beschreven hoe u akkoordwijzigingen opneemt met de functie Step Record.

De uitleg in dit voorbeeld heeft betrekking op stap 7 van het gedeelte 'Basisprocedure voor Step Recording' op pagina 144.

1 4 7

MAIN A BREAK MAIN B

C F G F G7 C

2,3 5,6 8,9

\* De in de notatie vermelde nummers hebben betrekking op de nummers van de stappen in de volgende handeling.

- 1 Zorg dat de knop STYLE CONTROL [AUTO FILL IN] is ingesteld op OFF en druk vervolgens op de knop STYLE CONTROL [MAIN VARIATION A].

1

MAIN VARIATION

A B C D

3 C

F

G

2

- 2 Druk op de knop [5 ▲ ▼] om de lengte van een halve noot te selecteren.
- 3 Speel de akkoorden C, F en G in de akkoordsectie van het toetsenbord.
- 4 Druk op de knop STYLE CONTROL [BREAK].

4

BREAK

5

6 F

G7



- 5 Druk op de knop [6 ▲ ▼] om de lengte van een kwartnoot te selecteren.
- 6 Speel de akkoorden F en G7 in de akkoordsectie van het toetsenbord.
- 7 Druk op de knop STYLE CONTROL [MAIN VARIATION B].

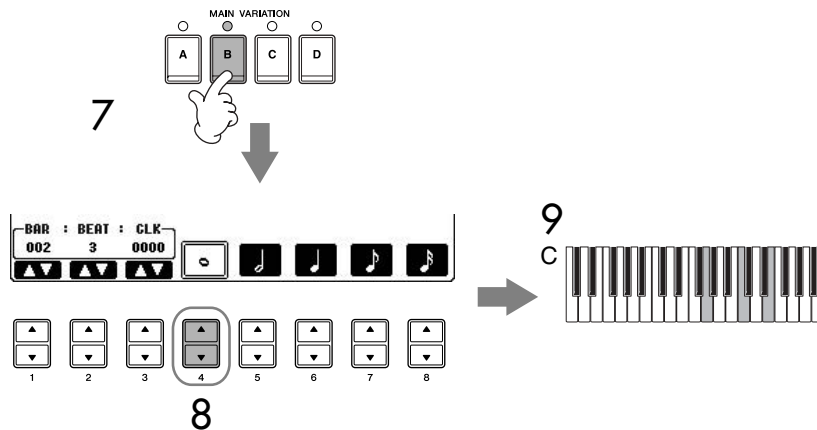

- 8 Druk op de knop [4 ▲ ▼] om de lengte van een hele noot te selecteren.
- 9 Speel het C-akkoord in de akkoordsectie van het toetsenbord.
- 10 Druk op de knop SONG [STOP] om de cursor te verplaatsen naar het begin van de song.
- 11 Druk op de knop SONG [PLAY/PAUSE] om de zojuist ingevoerde noten te horen.
- 12 Druk op de knop [EXIT] om de display Step Record te verlaten. U kunt desgewenst reeds opgenomen songs op dezelfde manier bewerken (pagina 154).
- 13 Druk op de knop [F] (EXPAND) om de wijzigingsgegevens voor invoerakkoorden te converteren in de songgegevens.
- 14 Druk op de knop [I] (SAVE) om de display voor songselectie op te roepen en sla vervolgens de gegevens op in de display voor songselectie (pagina 70).

#### ⚠ LET OP

De opgenomen songgegevens gaan verloren als u een andere song selecteert of het instrument uitzet zonder dat u de opslaghandeling hebt uitgevoerd (pagina 70).

#### Gegevens wissen

Noten die per ongeluk zijn ingevoerd, kunnen worden gewist (pagina 146).

#### Fill-ins invoeren

Stel de knop STYLE CONTROL [AUTO FILL IN] in op ON en druk op een van de knoppen STYLE CONTROL [MAIN VARIATION (A, B, C, D)]. (De desbetreffende fill-insectie wordt afgespeeld waarna het afspelen automatisch naar het geselecteerde [MAIN VARIATION (A, B, C, D)]-patroon gaat.)

## Een opgenomen song bewerken

Voor elke opnamemethode kunt u de opgenomen songs bewerken: Quick Recording, Multi Track Recording of Step Recording.

### Basisprocedure voor bewerken

- 1 Selecteer een song om te bewerken.
- 2 Roep de bedieningsdisplay op.  
[FUNCTION] → [F] DIGITAL REC MENU
- 3 Druk op de knop [A] om de display SONG CREATOR op te roepen voor het opnemen of bewerken van songs.

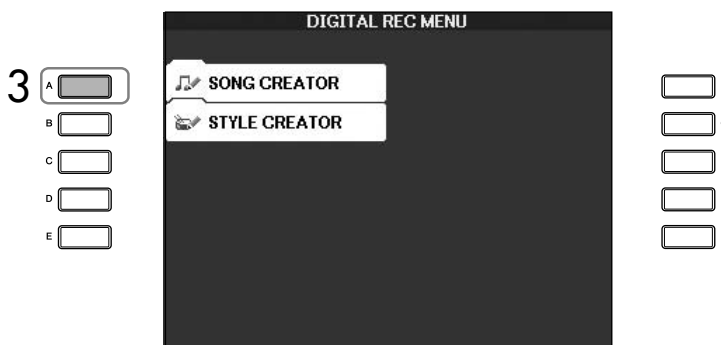

- 4 Selecteer de gewenste tab met de knoppen TAB [◀][▶] en bewerk de song.

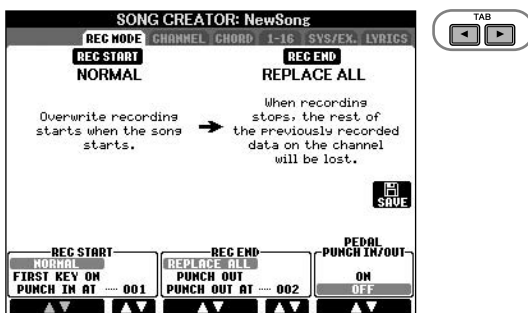

- Een bepaalde sectie opnieuw opnemen  
Punch In/Out (REC MODE)..... pagina 155  
Hiermee kunt u een bepaalde sectie van een song opnieuw opnemen.
- Kanaalgebeurtenissen bewerken (CHANNEL) ..... pagina 156  
Hiermee kunt u de kanaalgebeurtenissen bewerken. Zo kunt u bijvoorbeeld gegevens wissen of noten transponeren per kanaal.
- Noot- of akkoordgebeurtenissen bewerken  
(CHORD, 1–16) ..... pagina 159  
Hiermee kunt u de opgenomen noten of akkoorden wijzigen of wissen.
- Systeemgebeurtenis bewerken (SYS/EX.)..... pagina 161  
Hiermee kunt u het tempo of de maatsoort wijzigen.
- Songteksten (LYRICS) bewerken ..... pagina 162  
Hiermee kunt u de gebeurtenissen voor de songnaam of songtekst wijzigen.

## Een bepaald gedeelte opnieuw opnemen, Punch In/Out (REC MODE)

Als u een bepaald gedeelte van een reeds opgenomen song opnieuw op wilt nemen, kunt u de de functie Punch IN/OUT gebruiken. Bij deze methode worden alleen de gegevens tussen het Punch In-punt en het Punch Out-punt overschreven door de nieuwe opgenomen gegevens. Er wordt niet opgenomen over de noten voor en na de Punch In/Out-punten heen, ook al hoort u deze noten normaal afgespeeld als hulpmiddel bij de timing van Punch In/Out. U kunt de Punch In- en Punch Out-punten van tevoren aangeven in maatnummers voor automatische werking, of handmatig het Punch In/Out-opnemen uitvoeren door een pedaal te gebruiken of gewoon door het toetsenbord te bespelen.

De hier gegeven uitleg heeft betrekking op de display REC MODE in stap 4 van de 'Basisprocedure voor bewerken' op pagina 154.

**1** Bepaal de instellingen voor het opnieuw opnemen met de knoppen [1 ▲ ▼]–[6 ▲ ▼] (zie overzicht hierna).

**2** Druk, terwijl u de knop SONG [REC] ingedrukt houdt, op de knop voor de gewenste track.

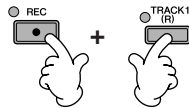

**3** Druk op de knop SONG [PLAY/PAUSE] om het afspelen te starten. Bespeel het toetsenbord bij het Punch In-punt en stop de opname bij het Punch Out-punt.

**4** Druk op de knop [I] (SAVE) om de display voor songselectie op te roepen en sla vervolgens de gegevens op in de display voor songselectie (pagina 70).

### ■ PUNCH IN-instellingen

NORMAL	Opnemen met overschrijven begint zodra op de knop SONG [PLAY/PAUSE] wordt gedrukt of wanneer u het toetsenbord bespeelt in de Synchro Standby-modus.
FIRST KEY ON	De song wordt normaal afgespeeld en het opnemen met overschrijven begint zodra u het toetsenbord bespeelt.
PUNCH IN AT	De song wordt normaal afgespeeld tot het begin van de aangegeven Punch In-maat. Vervolgens begint het opnemen met overschrijven bij dit punt. U kunt de Punch In-maat instellen door de knop [3 ▲ ▼] te drukken.

### ■ PUNCH OUT-instellingen

REPLACE ALL	Hiermee worden alle gegevens gewist na het punt waarop het opnemen is gestopt.
PUNCH OUT	De songpositie waarop het opnemen wordt gestopt, wordt als het Punch Out-punt beschouwd. Deze instelling handhaaft alle gegevens die volgen op het punt waarop het opnemen is gestopt.
PUNCH OUT AT	Het feitelijke opnemen met overschrijven gaat door tot het begin van de aangegeven PUNCH OUT-maat (deze wordt ingesteld met de overeenkomstige display-knop). Daarna stopt het opnemen en wordt het normaal afspelen voortgezet. Deze instelling handhaaft alle gegevens die volgen op het punt waarop het opnemen is gestopt. U kunt de Punch Out-maat instellen door de knoppen [6 ▲ ▼] te drukken.

#### ⚠ LET OP

De opgenomen songgegevens gaan verloren als u een andere song selecteert of het instrument uitzet zonder dat u de opslaghandeling hebt uitgevoerd (pagina 70).

## Voorbeelden van opnieuw opnemen met verschillende instellingen voor Punch In/Out

Dit instrument kent verschillende methoden voor het gebruik van de functie Punch In/Out. De illustraties hieronder geven een verscheidenheid aan situaties, waarin de geselecteerde maten in een achtmaatsfrase opnieuw worden opgenomen.

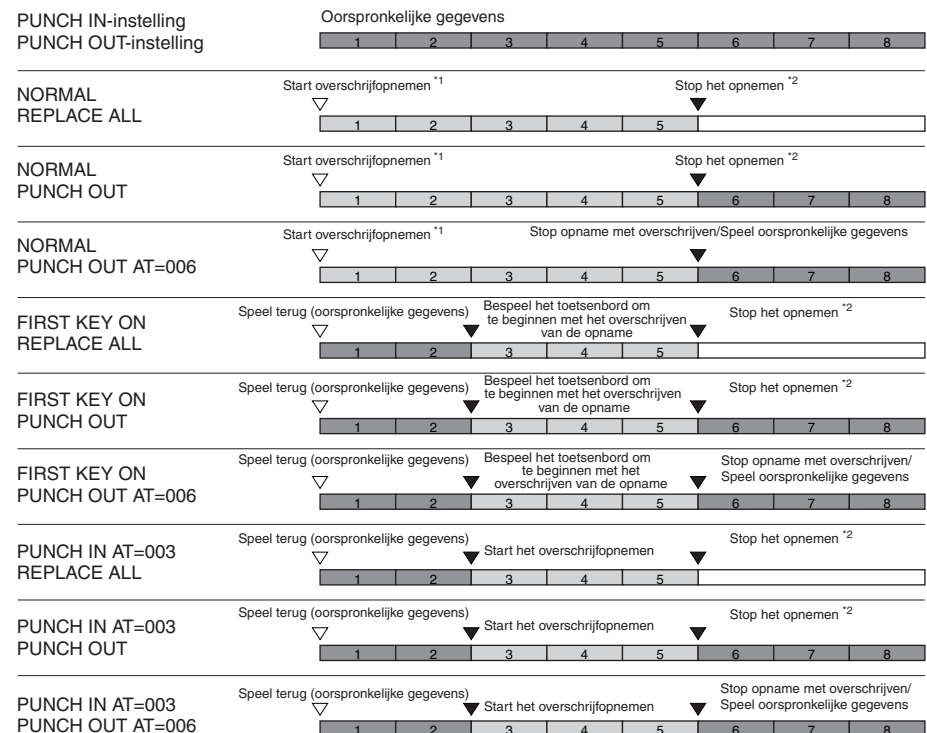

\*1 Start, om het overschrijven van de maten 1-2 te vermijden, het opnemen vanaf maat 3.

\*2 Druk, om het opnemen te stoppen, op de knop [REC] aan het eind van maat 5.

■ Eerder opgenomen gegevens

■ Nieuwe opgenomen gegevens

□ Verwijderde gegevens

## ■ Instellingen voor Pedal Punch In/Out

Als dit is ingesteld op ON, kunt u het sustenutpedaal gebruiken om de punch-in- en punch-outpunten te regelen. Wanneer het sustenutpedaal wordt ingedrukt (en ingedrukt wordt gehouden) terwijl een song wordt afgespeeld, wordt Punch In-opnemen onmiddellijk ingeschakeld. Wanneer het pedaal wordt losgelaten, wordt de opname beëindigd (Punch Out). U kunt tijdens het afspelen het sustenutpedaal zo vaak indrukken en loslaten als u wilt, om Punch In/Punch Out te gebruiken voor opnemen met overschrijven. Merk op dat de huidige functietoewijzing van het sustenutpedaal wordt geannuleerd als de functie Pedal Punch In/Out is ingesteld op ON.

## Kanaalgebeurtenissen bewerken (CHANNEL)

De hier gegeven uitleg heeft betrekking op de display-tab CHANNEL in stap 4 van de 'Basisprocedure voor bewerken' op pagina 154.

**1** Selecteer het menu Edit met de knoppen [A]/[B] (pagina 157).

**2** Bewerk de gegevens met de knoppen [1 ▲ ▼]–[8 ▲ ▼].  
Zie pagina 157 voor informatie over de beschikbare parameters.

**3** Druk op de knop [D] (EXECUTE) om de handeling uit te voeren voor de huidige display.

Nadat de handeling (met uitzondering van de menudisplay SETUP) is voltooid, verandert deze knop in 'UNDO', waardoor u de oorspronkelijke gegevens kunt terugroepen als u niet tevreden bent met het resultaat. De functie Undo beschikt slechts over één niveau, zodat alleen de laatst uitgevoerde handeling ongedaan kan worden gemaakt.

#### 4 Druk op de knop [I] (SAVE) om de display voor songselectie op te roepen en sla vervolgens de gegevens op in de display voor songselectie (pagina 70).

##### ■ Menu QUANTIZE

Met de functie Quantize kunt u de timing van alle noten in een kanaal gelijkmaken. Als u bijvoorbeeld de rechts getoonde muziekfrase opneemt, speelt u deze mogelijk niet met absolute precisie en loopt u mogelijk iets voor of achter op de precieze timing. Quantize is een gemakkelijke manier om dit te corrigeren.



##### ⚠ LET OP

De opgenomen songgegevens gaan verloren als u een andere song selecteert of het instrument uitzet zonder dat u de opslaghandeling hebt uitgevoerd (pagina 70).

<b>KANAAL</b>	Hiermee bepaalt u het kanaal in de song waarop u Quantize wilt toepassen.
<b>SIZE</b>	<p>Hiermee selecteert u de quantiseringsgrootte (resolutie). Voor de beste resultaten moet u de Quantize-grootte instellen op de kortste nootwaarde in het kanaal. Als bijvoorbeeld achtste noten de kortste noten zijn in het kanaal, kunt u het beste achtste noten gebruiken als de Quantize-grootte.</p> <p>Na quantisering met achtste noot</p> <p><b>Instellingen</b></p> <p>               kwartnoot    achtste noot    zestiende noot    tweeëndertigste noot    zestiende noot + achtstentriool*              kwarten-triool    achtsten-triool    zestienden-triool    achtste noot + achtstentriool*    zestiende noot + zestiendentriool*         </p> <p>De drie met een sterretje (*) gemarkeerde quantiseringsinstellingen zijn erg handig, omdat u hiermee twee verschillende nootwaarden tegelijk kunt quantiseren. Als bijvoorbeeld de gewone achtste noten en achtstentriolen deel uitmaken van hetzelfde kanaal en u quantiseert op de gewone achtste noten, worden alle noten in het kanaal gequantiseerd naar gewone achtste noten waardoor elk trioelgevoel volledig wordt geëlimineerd. Als u echter de instelling achtste noot + achtstentriool gebruikt, worden zowel de normale noten als de triolen juist gequantiseerd.</p>
<b>STRENGTH</b>	<p>Hiermee bepaalt u hoe sterk de noten worden gequantiseerd. De instelling 100% resulteert in een exacte timing. Als een waarde lager dan 100% wordt geselecteerd, worden de noten slechts volgens het aangegeven percentage in de richting van de opgegeven quantiseringsstel gequantiseerd. Het gebruik van een quantisering van minder dan 100% zorgt ervoor dat er nog wat 'menselijk' gevoel in de opname gehandhaafd blijft.</p>

##### ■ De gegevens van het opgegeven kanaal wissen (menu DELETE)

U kunt de gegevens van het opgegeven kanaal in de song wissen. Selecteer het kanaal waarvan de gegevens moeten worden gewist met de knoppen [1 ▲ ▼]–[8 ▲ ▼] en druk vervolgens op de knop [D] (EXECUTE) om de handeling uit te voeren.

##### Over Quantize-grootte (resolutie)

De Quantize-grootte of resolutie is het aantal kloksignalen per kwartnoot.

■ **De gegevens van de opgegeven twee kanalen mengen (samenvoegen) (menu MIX)**

Met deze functie kunt u de gegevens van twee kanalen mengen en de resultaten hiervan in een ander kanaal plaatsen. U kunt de gegevens ook van één kanaal naar een ander kanaal kopiëren.

<b>SOURCE 1</b>	Hiermee selecteert u het te mengen kanaal (1-16). Alle MIDI-gebeurtenissen van het geselecteerde kanaal worden gekopieerd naar het bestemmingskanaal.
<b>SOURCE 2</b>	Hiermee selecteert u het te mengen kanaal (1-16). Alleen nootgebeurtenissen van het geselecteerde kanaal worden gekopieerd naar het bestemmingskanaal. Naast de waarden 1-16 is er een 'COPY'-instelling die het u mogelijk maakt de gegevens van Source 1 te kopiëren naar het bestemmingskanaal. Als hier 'COPY' wordt geselecteerd, worden de gegevens van Source 1 (bron 1) gekopieerd naar het bestemmingskanaal. (De oorspronkelijke kanaalgegevens blijven behouden.)
<b>DESTINATION</b>	Hiermee selecteert u het kanaal waarin de meng- of kopieerresultaten worden geplaatst.

■ **Menu CHANNEL TRANSPOSE**

Met dit menu kunt u de opgenomen gegevens van afzonderlijke kanalen omhoog of omlaag transponeren met een maximum van twee octaven in stappen van halve noten.

**De kanalen 9-16 weergeven**

Druk op de knop [F] om te schakelen tussen de twee kanaalweergaven: kanalen 1-8 en kanalen 9-16.

**Transponeren naar dezelfde waarde voor alle kanalen tegelijk**

Druk op een van de knoppen [1 ▲ ▼]-[8 ▲ ▼] terwijl u de knop [G] (ALL CH) ingedrukt houdt.

**Menu SETUP**

De huidige instellingen van de displays van de Mixing Console (mengpaneel, pagina 87) en overige paneelinstellingen kunnen worden opgenomen aan de beginpositie van de song als Setup-gegevens. De hier opgenomen instellingen voor het mengpaneel en het paneel worden automatisch opgeroepen wanneer de song begint.

■ **Procedure voor Setup-opname**

- 1 Roep de bedieningsdisplay op.**  
[FUNCTION] → [F] DIGITAL REC MENU → [A] SONG CREATOR → TAB [◀][▶] CHANNEL → [B] SET UP
- 2 Bepaal de instellingen die automatisch moeten worden opgeroepen wanneer de song begint met de knoppen 1 ▲ ▼]-[7 ▲ ▼].**

<b>SONG</b>	Hiermee neemt u de tempo-instelling en alle andere instellingen op die zijn aangebracht vanuit de Mixing Console.
<b>KEYBOARD VOICE</b>	Hiermee neemt u de huidige paneelinstellingen op, inclusief de voice-selectie van de via het toetsenbord bespeelde gedeelten (RIGHT 1, 2, 3 en LEFT) en hun aan/uit-status. De hier opgenomen paneelinstellingen zijn gelijk aan de instellingen die zijn opgeslagen in de One Touch Setting. Deze instellingen kunnen op elk willekeurig punt in de song worden opgenomen (de overige items in deze tabel kunnen alleen worden opgenomen aan de beginpositie van de song).
<b>SCORE SETTING</b>	Hiermee neemt u de instellingen van de display Score op.
<b>GUIDE SETTING</b>	Hiermee neemt u de instellingen op van de Guide-functies met inbegrip van de Guide ON/OFF-instelling.
<b>LYRICS SETTING</b>	Hiermee neemt u de instellingen van de display Lyrics op.
<b>MIC SETTING (CVP-405/403)</b>	Hiermee neemt u de instellingen op van de microfoon en Vocal Harmony in de display Mixing Console (pagina 87).

- 3 Plaats een vinkje voor het geselecteerde item door op de knop [8 ▲] te drukken.**

- 4 Druk op de knop [D] (EXECUTE) om de handeling voor de SETUP-opname uit te voeren.
- 5 Druk op de knop [I] (SAVE) om de display voor songselectie op te roepen en sla vervolgens de gegevens op in de display voor songselectie (pagina 70).

## Noot- of akkoordgebeurtenissen bewerken (CHORD, 1-16)

De hier gegeven uitleg heeft betrekking op de display-tabs CHORD en 1-16 in stap 4 van de 'Basisprocedure voor bewerken' op pagina 154.

- 1 Druk, wanneer de display-tab 1-16 is geselecteerd, op de knop [F] om het te bewerken kanaal te selecteren.
- 2 Verplaats de cursor naar de gewenste gegevens.  
De cursor omhoog of omlaag verplaatsen .....Gebruik de knop [A]/[B].  
De cursor naar de begingegevens verplaatsen.....Druk op de knop [C].  
De cursor verplaatsen op eenheden voor maat/tel/kloksignaal .....Gebruik de knoppen [1 ▲ ▼]–[3 ▲ ▼].
- 3 Bewerk de gegevens.
  - De gegevens regel voor regel bewerken**  
Gebruik de knoppen [6 ▲ ▼]–[8 ▲] om de gebeurtenissen te knippen/kopiëren/plakken/in te voegen/wissen.
  - Alle parameters van de gegevens bewerken**
    - 1 Gebruik de knoppen [D]/[E] om de te bewerken parameter te selecteren.
    - 2 Gebruik de knoppen [4 ▲ ▼]/[5 ▲ ▼] om de parameterwaarde te bewerken. U kunt ook de [DATA ENTRY]-draaiknop gebruiken.  
Als u een bewerkte waarde wilt invoeren, plaatst u gewoon de cursor ergens anders dan bij de parameter.

Als u de oorspronkelijke waarde wilt herstellen, drukt u op de knop [8 ▼] (CANCEL) voordat u de cursor verplaatst.
- 4 Druk, terwijl het tabblad CHORD is geselecteerd, op de knop [F] (EXPAND) om de gegevens te converteren naar songgegevens.
- 5 Druk op de knop [I] (SAVE) om de display voor songselectie op te roepen en sla vervolgens de gegevens op in de display voor songselectie (pagina 70).

### ⚠ LET OP

De opgenomen songgegevens gaan verloren als u een andere song selecteert of het instrument uitzet zonder dat u de opslaghandeling hebt uitgevoerd (pagina 70).

### Meer regels met gegevens selecteren

Druk op de knoppen [A]/[B] terwijl u de knop [J] (MULTI SELECT) ingedrukt houdt.

### Bepaalde typen gebeurtenissen weergeven (FILTER)

U kunt selecteren welke typen gebeurtenissen moeten worden weergegeven in de tabs [CHORD] en [1-16]. Dit komt van pas wanneer u bijvoorbeeld alleen de nootgebeurtenissen wilt zien (pagina 161).

### ⚠ LET OP

De opgenomen songgegevens gaan verloren als u een andere song selecteert of het instrument uitzet zonder dat u de opslaghandeling hebt uitgevoerd (pagina 70).

De gegevens die worden opgenomen met Realtime Recording, worden niet weergegeven op de display en kunnen niet worden bewerkt.

**Over de klok**

Een eenheid van nootresolutie. De Quantize-grootte is het aantal kloksignalen per kwartnoot. Op het instrument is één kloksignaal gelijk aan 1/1920ste van een kwartnoot.

**Over de gebeurtenissen die in de display worden weergegeven**

Voorbeeld **001 : 1 : 1440**

Maatnummer (BAR)      Beat (tel)      Klok-signaal

- ❶ Geeft de locatie (positie) aan van de desbetreffende gebeurtenis. Deze aanduiding is hetzelfde als de indicatie linksonder in de display.
- ❷ Geeft de gebeurtenistypen aan (zie hierna).
- ❸ Geeft de gebeurteniswaarden aan.

**Gebeurtenistypen die worden weergegeven op de display-tab 1-16**

noot	De afzonderlijke noot van een song. Hierbij worden tevens het nootnummer vermeld dat overeenkomt met de gespeelde toets, een aanslagsnelheidswaarde die is gebaseerd op de kracht waarmee de toets is gespeeld en de waarde voor de gate-tijd (de lengte van de noot).
Ctrl (Control Change)	Instellingen voor het besturen van de voice, zoals volume, pan, filter en effectdiepte (deze instellingen worden bewerkt via de Mixing Console (mengpaneel) die wordt beschreven op pagina 87), enz.
Prog (Program Change)	MIDI-programmawijzigingsnummer voor het selecteren van een voice.
P.Bnd (Pitch Bend)	Gegevens voor het aanhoudend wijzigen van de toonhoogte van een voice.
A.T.(Aftertouch)	Deze gebeurtenis wordt gegenereerd wanneer druk wordt uitgeoefend op een toets nadat de noot is gespeeld.

**Gebeurtenistypen die worden weergegeven op de display-tab CHORD**

Stijl	Stijl
Tempo	Tempo
Akkoord	Grondtoon, akkoordtype, 'op-bas'-akkoord
Sect	Begeleidingsstijlsectie (Intro, Main, Fill in, Break, Ending)
OnOff	Aan/uit-status voor de verschillende gedeelten (kanalen) van de begeleidingsstijl
CH.Vol	Volume voor de verschillende gedeelten (kanalen) van de begeleidingsstijl
S.Vol	Totaalvolume van de begeleidingsstijl



## Bepaalde typen gebeurtenissen weergeven (FILTER)

In de bewerkingsdisplays worden verschillende typen gebeurtenissen getoond. Het is soms moeilijk precies te bepalen welke gebeurtenissen u wilt bewerken. En daar komt de functie Filter mooi van pas. Hiermee kunt u bepalen welke gebeurtenistypen worden getoond in de bewerkingsdisplays.

- 1 Druk in de bewerkingsdisplays op de knop [H] (FILTER).
- 2 Selecteer het gebeurtenistype met de knoppen [2▲▼]–[5▲▼].
- 3 Plaats een vinkje of verwijder het vinkje voor het geselecteerde item met de knoppen [6▲▼]/[7▲▼].
  - [H](ALL ON)..... Vinkjes voor alle gebeurtenistypen.
  - [I] (NOTE/CHORD)..... Hiermee worden alleen NOTE/CHORD-gegevens geselecteerd.
  - [J] (INVERT) ..... Hiermee worden de instellingen voor vinkjes voor alle vakken omgekeerd. Het komt er dus op neer dat hiermee vinkjes worden geplaatst in uitgeschakelde vakken, en andersom.
- 4 Druk op de knop [EXIT] om de instellingswijzigingen uit te voeren.

Door op de knoppen [C]–[E] te drukken roept u de respectieve Filter-displays op, zoals hierna wordt beschreven.

- MAIN ..... De display MAIN FILTER oproepen.
- CTRL CHG ..... De display Control Change Filter oproepen.
- STYLE ..... De display Accompaniment Style Filter oproepen.

## Systeem-exclusieve gebeurtenissen (SYS/EX.) bewerken

De hier gegeven uitleg heeft betrekking op de display-tab [SYS/EX] in stap 4 van de 'Basisprocedure voor bewerken' op pagina 154.

Vanuit deze display kunt u opgenomen systeemeigen gebeurtenissen bewerken die niet tot een bepaald kanaal behoren, zoals tempo en tel (maatsoort). De hier beschreven handelingen zijn grotendeels gelijk aan die in het gedeelte 'Noot- of akkoordgebeurtenissen bewerken' op pagina 159.

### Systeemgebeurtenissen

ScBar (Score Start Bar)	Hiermee wordt de beginmaat van een song bepaald.
Tempo	Hiermee wordt de tempowaarde bepaald.
Time (maatsoort)	Hiermee wordt de maatsoort bepaald.
Key (toonsoort)	Hiermee wordt de toonsoort, evenals de majeur/mineur-instelling, bepaald voor de muzieknotatie die wordt weergegeven op de display.
XGPrm (XG-parameters)	Hiermee kunt u verscheidene gedetailleerde wijzigingen aanbrengen in de XG-parameters. Raadpleeg het gedeelte 'MIDI Data Format' in het afzonderlijke boekje Data List voor details.
SysEx (systeem-exclusief)	Hiermee worden de systeemeigen gegevens in de song weergegeven. U kunt hier geen nieuwe gegevens maken of inhoud van gegevens wijzigen. U kunt echter wel de gegevens verwijderen, knippen, kopiëren en plakken.
Meta (metagebeurtenis)	Hiermee worden de SMF-metagebeurtenissen in de song weergegeven. U kunt hier geen nieuwe gegevens maken of inhoud van gegevens wijzigen. U kunt echter wel de gegevens verwijderen, knippen, kopiëren en plakken.

Druk op de knop [I] (SAVE) om de display voor songselectie op te roepen en sla vervolgens de gegevens op in de display voor songselectie (pagina 70).

### ⚠ LET OP

De opgenomen songgegevens gaan verloren als u een andere song selecteert of het instrument uitzet zonder dat u de opslaghandeling hebt uitgevoerd (pagina 70).

## Songteksten bewerken (LYRICS)

De hier gegeven uitleg heeft betrekking op de display-tab LYRICS in stap 4 van de 'Basisprocedure voor bewerken' op pagina 154. Vanuit deze display kunt u opgenomen songtekstgebeurtenissen bewerken.

De hier beschreven handelingen zijn grotendeels gelijk aan die in het gedeelte 'Noot- of akkoordgebeurtenissen bewerken' op pagina 159.

### Songtekstgebeurtenissen

<b>Naam</b>	Hier kunt u de naam van de song opgeven.
<b>Songteksten</b>	Hier kunt u songteksten invoeren.
<b>Control Codes</b>	<p><b>CR</b> Hiermee voert u een regeleinde in de songtekst in.</p> <p><b>LF</b> Niet beschikbaar op het instrument. Op enkele MIDI-apparaten, zoals sequencers, kan deze gebeurtenis de momenteel weergegeven songteksten wissen en de volgende songteksten in beeld brengen.</p>

### Songteksten invoeren en bewerken

- 1 **Roep de display voor het bewerken van de songteksten op met de knoppen [4 ▲ ▼]/[5 ▲ ▼](DATA ENTRY).**  
De procedure is hetzelfde als bij het gedeelte 'Tekens invoeren' (pagina 73).
- 2 **Druk op de knop [I] (SAVE) om de display voor songselectie op te roepen en sla vervolgens de gegevens op in de display voor songselectie (pagina 70).**

#### LET OP

De opgenomen songgegevens gaan verloren als u een andere song selecteert of het instrument uitzet zonder dat u de opslaghandeling hebt uitgevoerd (pagina 70).

## Verwijzingen naar bladzijden van de Beknopte handleiding

Meezingen met de afgespeelde song (karaoke) of met uw eigen spel .....	pagina 54
Een microfoon aansluiten .....	pagina 54
Zingen met het songtekstscherf .....	pagina 55
<b>Handige functies voor Karaoke</b> .....	<b>pagina 56</b>
Het tempo aanpassen .....	pagina 31
Transponeren .....	pagina 56
Effecten op uw stem toepassen .....	pagina 56
Harmoniestemmen aan uw stem toevoegen .....	pagina 57
Zingen met de juiste toonhoogte oefenen (Vocal CueTIME) .....	pagina 137
<b>Handige functies voor het meezingen met uw eigen Performance</b> .....	<b>pagina 58</b>
De toonsoort veranderen (Transpose) .....	pagina 58
De muzieknotatie weergeven op het instrument en de songteksten op TV .....	pagina 59
Aankondigingen maken tussen songs .....	pagina 59
De afspeeltiming regelen met uw stem (Karao-Key) .....	pagina 137

## Vocal Harmony-parameters bewerken

In dit gedeelte wordt in het kort uitgelegd hoe u uw eigen Vocal Harmony-typen (pagina 57) kunt creëren en wordt een overzicht gegeven van de gedetailleerde bewerkingsparameters. Er kunnen tot tien Vocal Harmony-typen worden gecreëerd en opgeslagen.

- 1 **Roep de bedieningsdisplay op.**  
[FUNCTION] → [G] MIC SETTING/VOCAL HARMONY
- 2 **Druk op de knop [H] (VOCAL HARMONY TYPE) om de VOCAL HARMONY TYPE-selectiedisplay op te roepen.**

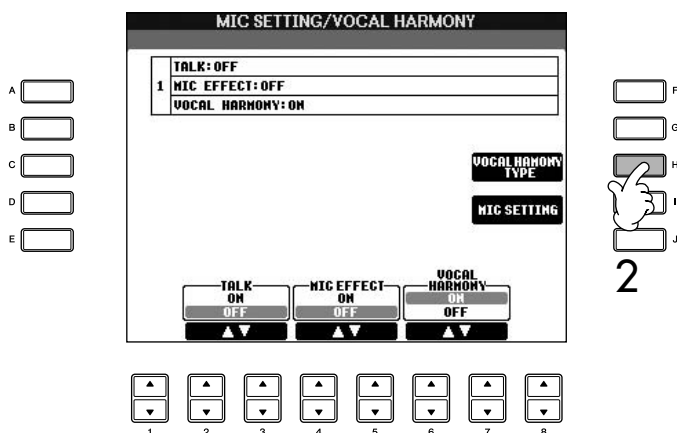

3 Druk op één van de knoppen [A]–[J] om een Vocal Harmony-type te selecteren voor bewerking.

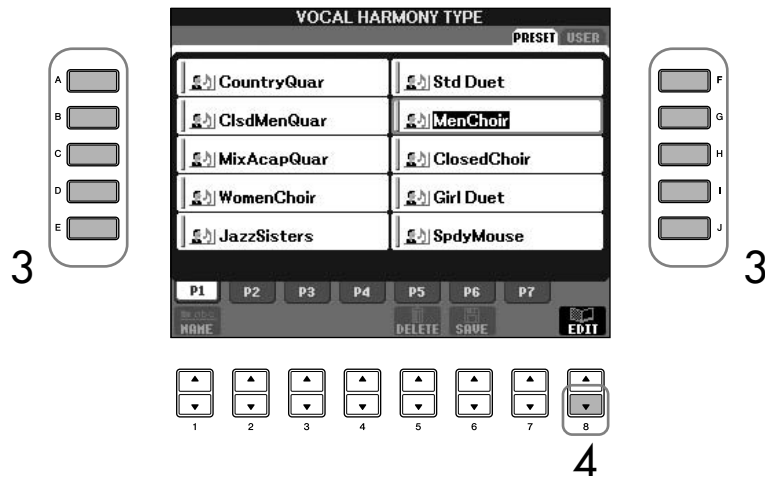

4 Druk op de knop [8 ▼] (EDIT) om de display VOCAL HARMONY EDIT op te roepen.

5 Als u het Vocal Harmony-type opnieuw wilt selecteren, gebruikt u de knoppen [1 ▲ ▼]/[2 ▲ ▼].

U kunt ook het Vocal Harmony-type opnieuw selecteren door op de knop [8 ▲ ▼] (RETURN) te drukken om terug te keren naar de Vocal Harmony-selectiedisplay.

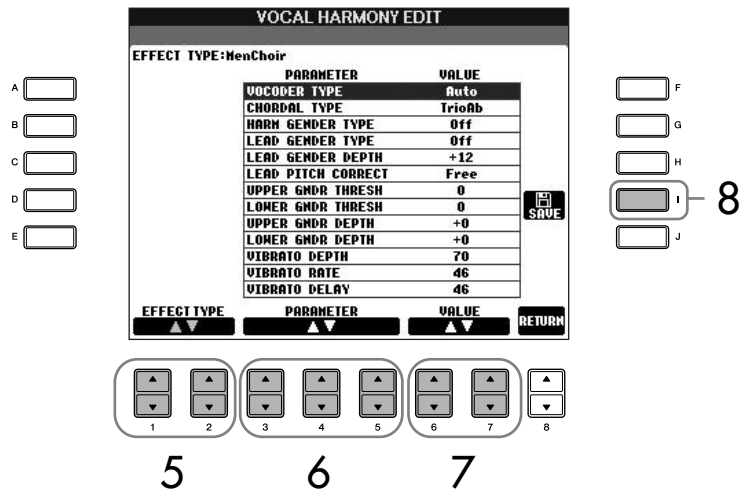

6 Gebruik de knoppen [3 ▲ ▼]–[5 ▲ ▼] om de parameter (pagina 165) te selecteren die u wilt bewerken.

7 Stel de waarde van de hiervoor geselecteerde parameter in.

8 Druk op de knop [I] (SAVE) om uw bewerkte Vocal Harmony-type weg te schrijven (pagina 70).

**! LET OP**

De instellingen hier zullen verloren gaan als u van Vocal Harmony type wisselt of als u het instrument uitzet zonder de opslagbewerking uit te voeren.

**Bewerkbare parameters in de display VOCAL HARMONY EDIT**

<b>VOCODER TYPE</b>	Hiermee wordt bepaald welke harmony-noten worden toegevoegd aan het microfoongeluid als de Harmony-mode (pagina 169) is ingesteld op 'VOCODER'.
<b>CHORDAL TYPE</b>	Hiermee wordt bepaald hoe de harmony-noten worden toegepast op het microfoongeluid als de Harmony-mode (pagina 169) is ingesteld op 'CHORDAL'.
<b>HARMONY GENDER TYPE</b>	Hiermee wordt bepaald of het geslacht (gender) van het harmony-geluid wordt gewijzigd of niet. <b>Uit</b> Het geslacht van het harmony-geluid wordt niet veranderd. <b>Auto</b> Het geslacht van het harmony-geluid wordt automatisch veranderd.
<b>LEAD GENDER TYPE</b>	Hiermee wordt bepaald of en hoe het geslacht van de solozangstem (het directe microfoongeluid) wordt veranderd. Het aantal harmony-noten verschilt en is afhankelijk van het geselecteerde type. Bij de instelling Off worden drie harmony-noten geproduceerd. De overige instellingen geven twee harmony-noten. <b>Uit</b> Er vindt geen geslachtsverandering plaats. <b>Unison</b> Er vindt geen geslachtsverandering plaats. U kunt de LEAD GENDER DEPTH hieronder aanpassen. <b>Male</b> De corresponderende geslachtsverandering wordt toegepast op de solostem. <b>Female</b> De corresponderende geslachtsverandering wordt toegepast op de solostem.
<b>LEAD GENDER DEPTH</b>	Hiermee wordt de mate van solostemgeslachtsverandering aangepast. Dit is beschikbaar als het LEAD GENDER TYPE hierboven is ingesteld op een andere instelling dan Off. Hoe hoger de waarde, hoe 'vrouwelijker' wordt de harmony-stem. Hoe lager de waarde, hoe 'mannelijker' de stem.
<b>LEAD PITCH CORRECT</b>	Deze parameter werkt alleen als het LEAD GENDER TYPE hierboven is ingesteld op een andere instelling dan Off. Als Smooth of Hard is geselecteerd, wordt de toonhoogte van de solostem gecorrigeerd naar stappen van zuivere halve noten.
<b>UPPER GENDER THRESHOLD</b>	De geslachtsverandering gaat in werking wanneer de harmony-toonhoogte het gespecificeerde aantal halve noten boven de solostemtoonhoogte bereikt of overschrijdt.
<b>LOWER GENDER THRESHOLD</b>	De geslachtsverandering gaat in werking wanneer de harmony-toonhoogte het gespecificeerde aantal halve noten onder de solostemtoonhoogte bereikt of overschrijdt.
<b>UPPER GENDER DEPTH</b>	Hiermee wordt de mate van geslachtsverandering bepaald die wordt toegepast op harmony-noten die hoger zijn dan de UPPER GENDER THRESHOLD. Hoe hoger de waarde, hoe 'vrouwelijker' wordt de harmony-stem. Hoe lager de waarde, hoe 'mannelijker' de stem.
<b>LOWER GENDER DEPTH</b>	Hiermee wordt de mate van geslachtsverandering bepaald die wordt toegepast op harmony-noten die lager zijn dan de LOWER GENDER THRESHOLD. Hoe hoger de waarde, hoe 'vrouwelijker' wordt de harmony-stem. Hoe lager de waarde, hoe 'mannelijker' de stem.
<b>VIBRATO DEPTH</b>	Hiermee wordt de diepte geregeld van de vibrato die aan het harmony-geluid wordt toegevoegd. Heeft ook invloed op het solostemgeluid als het LEAD GENDER TYPE hierboven is ingesteld op een andere instelling dan Off.

<b>VIBRATO RATE</b>	Bepaalt de snelheid van het vibrato-effect. Heeft ook invloed op het solostemgeluid als het LEAD GENDER TYPE hierboven is ingesteld op een andere instelling dan Off.
<b>VIBRATO DELAY</b>	Hiermee wordt de vertragingstijd ingesteld voordat het vibrato-effect in werking treedt, nadat de noot begon te klinken. Hogere waarden resulteren in een grotere vertraging.
<b>HARMONY1/2/3 VOLUME</b>	Stelt het volume in van respectievelijk de eerste (laagste), tweede en derde (hoogste) harmony-noten.
<b>HARMONY1/2/3 PAN</b>	Bepaalt de stereo (pan)-positie van respectievelijk de eerste (laagste), tweede en derde (hoogste) harmony-noten. <b>Random</b> De stereopositie van het geluid verandert willekeurig, telkens wanneer het toetsenbord wordt bespeeld. Dit heeft alleen invloed als de Harmony-mode (pagina 169) is ingesteld op 'VOCODER' of 'CHORDAL'. <b>L63&gt;R – C – L&lt;R63</b> De instelling L63>R pant het geluid uiterst links, C is in het midden, en L<R63 is uiterst rechts.
<b>HARMONY1/2/3 DETUNE</b>	Ontstemt respectievelijk de eerste (laagste), tweede en derde (hoogste) harmony-noot met het aangegeven aantal cents.
<b>PITCH TO NOTE</b>	Als dit is ingesteld op 'ON', kunt u de voices van het instrument met uw stem bespelen. (Het instrument detecteert de toonhoogte van uw stem en converteert deze naar nootgegevens voor de toongenerator. Houd echter in gedachte dat dynamische wijzigingen in uw stem geen invloed hebben op het volume van de toongenerator.)
<b>PITCH TO NOTE PART</b>	Bepaalt welke parts van het instrument worden aangestuurd door de solostem wanneer de Pitch to Note parameter op 'ON' staat.

## Het microfoongeluid en het Harmony-geluid aanpassen

- 1 **Roep de bedieningsdisplay op.**  
[FUNCTION] → [G] MIC SETTING/VOCAL HARMONY
- 2 **Druk op de knop [I] (MIC SETTING) om de display MICROPHONE SETTING op te roepen.**

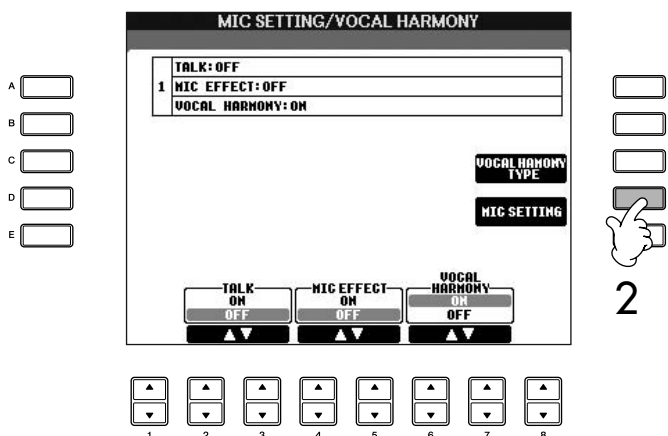

- 3 Druk op de knop TAB [◀] om de tab display OVERALL SETTING te selecteren.

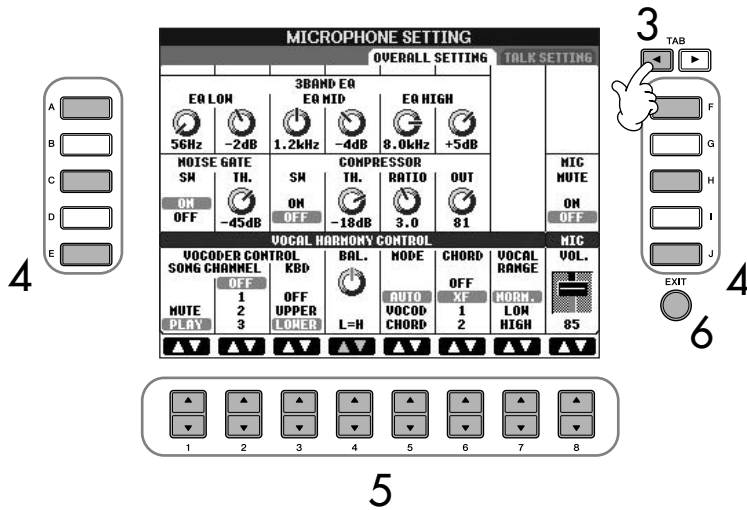

- 4 Gebruik de knoppen [A]–[J] om het item (parameter) te selecteren (zie hieronder) dat moet worden aangepast.
- 5 Stel de waarde in met de knoppen [1 ▲ ▼]–[8 ▲ ▼].
- 6 Druk op de knop [EXIT] om de display MICROPHONE SETTING te verlaten.

### Aan te passen items (parameters) in de tab display OVERALL SETTING

#### ■ 3BAND EQ

EQ (Equalizer) is een processor die het frequentiespectrum in meerdere banden verdeelt, die naar wens kunnen worden versterkt of verzwakt, om zo de frequentierespons naar wens aan te passen. Het instrument beschikt over een hoogwaardige driebands (LOW, MID en HIGH) digitale equalizerfunctie voor het microfoongeluid.

- **Hz**  
Hiermee wordt de middenfrequentie aangepast van de desbetreffende band.
- **dB**  
Hiermee wordt het niveau van de desbetreffende band met maximaal 12 dB versterkt of verzwakt.

#### ■ NOISE GATE

Dit effect schakelt het microfoonsignaal uit wanneer het inkomende signaal beneden het gespecificeerde niveau komt. Het sluit effectief ongewenste bijgeluiden uit, terwijl het gewenste signaal (zang, etc.) echter wel doorgelaten wordt.

- **SW (schakelaar)**  
Hiermee wordt Noise Gate aan- of uitgezet.
- **TH. (Threshold)**  
Hiermee bepaalt u boven welk uitgangsniveau de functie Noise Gate signaal begint door te laten.

#### ⚠ LET OP

Instellingen in de tab display OVERALL SETTING worden automatisch opgeslagen in het instrument als u de display verlaat. Als u echter het instrument uitzet zonder deze display te verlaten, gaan de instellingen verloren.

■ **COMPRESSOR**

Dit effect houdt het uitgangssignaal laag als het ingangssignaal van de microfoon een aangegeven niveau overschrijdt. Dit is vooral handig voor het gelijkmatiger maken van zangstemmen met een grote wisselende dynamiek. Het komt erop neer dat het signaal wordt 'gecomprimeerd', zodat zachte gedeeltes harder klinken en hardere gedeeltes zachter.

- **SW (schakelaar)**  
Hiermee wordt de compressor aan- of uitgezet.
- **TH. (Threshold)**  
Hiermee wordt het ingangsniveau aangepast waarop de compressie wordt toegepast.
- **RATIO**  
Hiermee bepaalt u de hoeveelheid compressie.
- **OUT**  
Past het uiteindelijke uitgangsniveau aan.

■ **VOCAL HARMONY CONTROL**

De volgende parameters bepalen hoe de harmony wordt geregeld.

• **VOCODER CONTROL**

Het Vocal Harmony-effect in de Vocoder-modus (pagina 169) wordt aangestuurd door nootgegevens (de noten die u op het toetsenbord speelt en/of de noten van de songgegevens). Met deze parameter kunt u bepalen welke noten worden gebruikt om de harmony te besturen.

<b>SONG CHANNEL</b>	<p><b>MUTE/PLAY</b> Bij de instelling 'MUTE' wordt het hieronder geselecteerde kanaal (dat de Harmony aanstuurt) gedempt (uitgezet) tijdens het afspelen van songs.</p> <p><b>OFF/kanalen 1-16</b> Bij de instelling 'OFF' wordt de harmony-besturing door songgegevens uitgeschakeld. Bij één van de instellingen 1 -16, worden de nootgegevens (gespeeld door een song op het instrument of een externe MIDI-sequencer) van het corresponderende kanaal gebruikt om de harmony te besturen. Deze instelling is gekoppeld aan de instelling HARMONY CH in de display SONG SETTING (pagina 137).</p>
<b>KEYBOARD</b>	<p><b>OFF</b> De toetsenbordbesturing van de harmony wordt uitgezet.</p> <p><b>UPPER</b> De noten die rechts van het splitpunt worden gespeeld, besturen de harmony.</p> <p><b>LOWER</b> De noten die links van het splitpunt worden gespeeld, besturen de harmony.</p>

- **BAL.**  
Hiermee kunt u de balans instellen tussen de solostem (uw eigen stem) en Vocal Harmony. Door deze waarde te verhogen, wordt het volume van de Vocal Harmony verhoogd en dat van de solostem verlaagd. Als dit is ingesteld op L<H63 (L: Lead Vocal, H: Vocal Harmony), gaat alleen Vocal Harmony naar de uitgang; als het is ingesteld op L63>H, gaat alleen de solostem naar de uitgang.



• **MODE**

Alle Vocal Harmony-typen vallen onder één van drie modi die op verschillende manieren harmony produceren. Het harmony-effect is afhankelijk van de geselecteerde Vocal Harmony modus en deze parameter bepaalt hoe de harmony op uw stem wordt toegepast. De drie modi worden hieronder beschreven.

<b>AUTO</b>	Als [ACMP ON/OFF] of [LEFT] is ingesteld op ON en als de song akkoordgegevens bevat, wordt de modus automatisch ingesteld op CHORDAL. In alle andere gevallen wordt de modus ingesteld op VOCODER.
<b>VOCODER</b>	De harmony-noten worden bepaald door de noten die u op het toetsenbord speelt en/of door de songgegevens. U kunt aangeven of het Vocoder-effect wordt bestuurd door uw toetsenspel of door de songgegevens (pagina 168).
<b>CHORDAL</b>	De harmony-noten worden bepaald door de volgende drie typen akkoorden: akkoorden die zijn gespeeld in het akkoordgedeelte van het toetsenbord (met [ACMP] aangezet), akkoorden die zijn gespeeld in het LEFT Voice-gedeelte van het toetsenbord (met [ACMP] uitgezet en [LEFT] aangezet) en akkoorden in de songgegevens voor het besturen van de harmony. (Niet beschikbaar als de song helemaal geen akkoordgegevens bevat.)

• **CHORD**

De volgende parameters bepalen welke gegevens in een opgenomen song worden gebruikt voor akkoorddetectie.

<b>OFF</b>	Akkoorden worden niet gedetecteerd in de songgegevens.
<b>XF</b>	Akkoorden van de XF-indeling worden gebruikt voor de Vocal Harmony.
<b>1-16</b>	Akkoorden worden gedetecteerd op basis van nootgegevens op het aangegeven songkanaal.

• **Vocal Range**

Stel dit in om de natuurlijkste vocal harmony te krijgen, afhankelijk van uw stem.

<b>Normale voice</b>	Normale instelling
<b>Low</b>	Instelling voor lagere stem. Deze instelling is ook goed voor grommen en schreeuwen.
<b>High (hoog)</b>	Instelling voor hogere stem. Deze instelling is ook goed voor dicht bij de microfoon zingen.

■ **MIC**

De volgende parameters bepalen hoe het microfoongeluid wordt bestuurd.

• **MUTE**

Bij de instelling ON wordt het microfoongeluid uitgezet.

• **VOLUME**

Past het uitgangsvolume van het microfoongeluid aan.

# Talk Setting (Spreekinstelling)

Met deze functie kunt u bepaalde instellingen maken voor aankondigingen tussen songs, los van de instellingen voor uw zangoptreden.

**1** Roep de bedieningsdisplay op.  
[FUNCTION] → [G] MIC SETTING/VOCAL HARMONY

**2** Druk op de knop [I] (MIC SETTING) om de display MICROPHONE SETTING op te roepen.

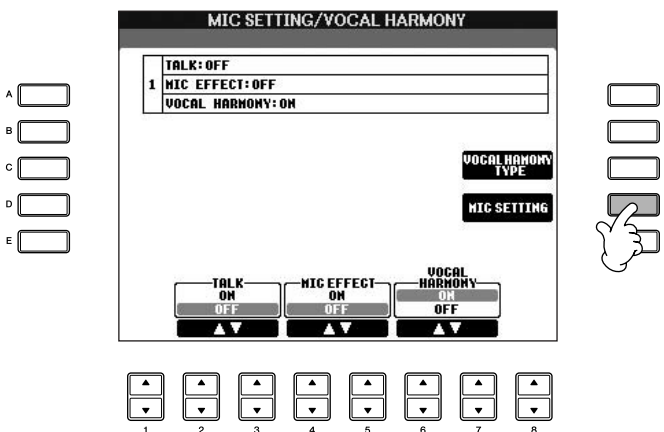

**3** Druk op de knop TAB [▶] om de tab display TALK SETTING op te roepen.

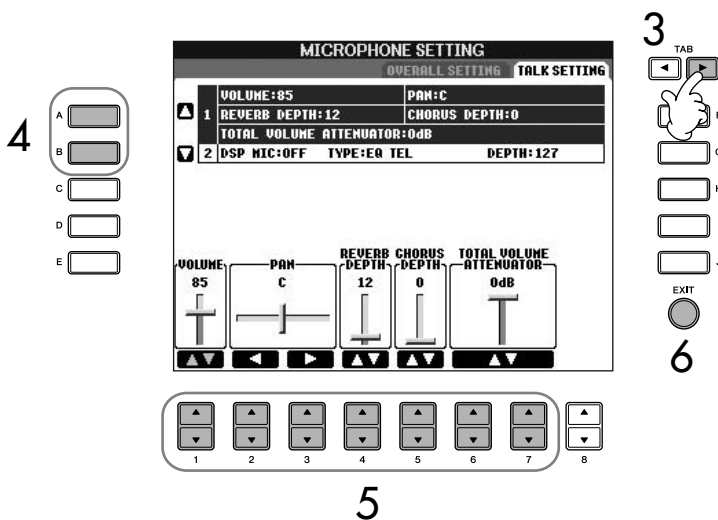

**4** Gebruik de knoppen [A]/[B] om het item (parameter) te selecteren (pagina 171) dat moet worden ingesteld.

**5** Stel de waarde in met de knoppen [1 ▲ ▼]–[7 ▲ ▼].

**6** Druk op de knop [EXIT] om de display MICROPHONE SETTING te verlaten.

**! LET OP**

Instellingen in de tab display TALK SETTING worden automatisch in het instrument opgeslagen zodra u de display verlaat. Als u echter het instrument uitzet zonder deze display te verlaten, gaan de instellingen verloren.

Een microfoon gebruiken

**Aanpasbare items (parameters) in de tab display TALK SETTING**

<b>VOLUME</b>	Dit bepaalt het uitgangsvolume van het microfoongeluid.
<b>PAN</b>	Hiermee stelt u de stereopositie van het microfoongeluid in.
<b>REVERB DEPTH</b>	Hiermee stelt u de diepte van de reverb-effecten in die op het microfoongeluid worden toegepast.
<b>CHORUS DEPTH</b>	Hiermee stelt u de diepte van de chorus-effecten in die op het microfoongeluid worden toegepast.
<b>TOTAL VOLUME ATTENUATOR</b>	Hiermee wordt de hoeveelheid verzwakking bepaald die wordt toegepast op het algehele geluid (met uitzondering van de microfooningang). Zo kunt u effectief de balans aanpassen tussen uw stem en het totaalgeluid van het instrument.
<b>DSP MIC ON/OFF</b>	Hiermee wordt het DSP-effect aan- of uitgezet dat wordt toegepast op het microfoongeluid.
<b>DSP MIC TYPE</b>	Hiermee wordt het DSP-effecttype geselecteerd dat wordt toegepast op het microfoongeluid.
<b>DSP MIC DEPTH</b>	Hiermee wordt de diepte ingesteld van het DSP-effect dat wordt toegepast op het microfoongeluid.

# De Clavinova rechtstreeks verbinden met internet

De speciale Clavinova-website kan worden geopend bij een rechtstreekse verbinding met internet.

Afhankelijk van de internetverbinding kan het zijn dat u geen twee of meer apparaten kunt aansluiten (bijvoorbeeld een computer en het instrument), afhankelijk van het contract dat u met uw provider hebt. Dit betekent dat u de verbinding met de Clavinova niet tot stand kunt brengen. Controleer bij twijfel uw contract of neem contact op met uw provider.

Sluit de LAN-kabel aan op de LAN-poort.

Conform EU-regelgeving moeten gebruikers binnen Europa een STP-kabel afgeschermd gedraaide kabel gebruiken om elektromagnetische storing te voorkomen.

Bij sommige soorten modems is een optioneel hubnetwerk nodig voor het tegelijkertijd aansluiten van verscheidene apparaten (zoals computer, muziekinstrument, enz.).

Sluit de LAN-kabel aan op de LAN-poort.

U kunt ook een draadloze USB LAN-adapter gebruiken.

U kunt songgegevens en andere soorten gegevens aanschaffen en downloaden via de speciale Clavinova-website door een rechtstreekse verbinding met internet. Dit gedeelte bevat termen die gerelateerd zijn aan computers en online communicatie. Als er termen zijn waar u niet bekend mee bent, raadpleeg dan de Verklarende internetwoordenlijst (pagina 184).

## Het instrument verbinden met internet

U kunt het instrument verbinden met een permanente online verbinding (ADSL, glasvezelkabel, kabelinternet, enz.) via een router of een modem die is uitgerust met een router. Zie voor specifieke instructies over het verbinden (alsook voor informatie over compatibele LAN-adapters, routers, enz.) de Yamaha-website:

<http://music.yamaha.com/homekeyboard>

Gebruik een computer om de verbinding met internet te maken en zorg dat u online bent voordat u het instrument aansluit, aangezien er geen modem- of routerinstellingen via het instrument zelf kunnen worden gemaakt.

U moet een abonnement op een internet-service of bij een internetprovider nemen voordat u de internetverbinding kunt gebruiken.

### Aansluitvoorbeeld 1:

#### Aansluiten via een kabel (via een modem zonder ingebouwde router)

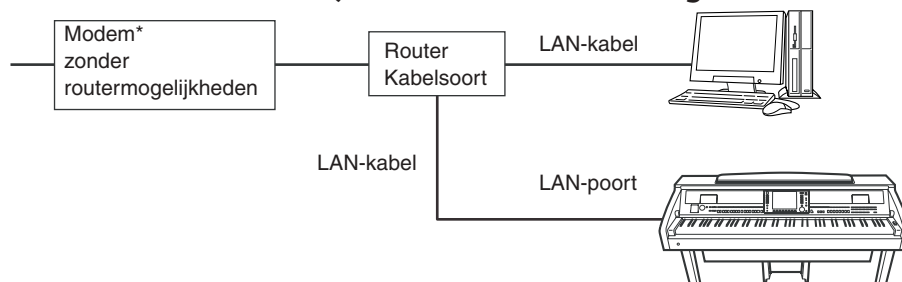

\* Hier verwijst 'modem' naar een ADSL-modem, optisch netwerkapparaat (ONU) of kabelmodem.

### Aansluitvoorbeeld 2:

#### Aansluiten via de kabel (via een modem met ingebouwde router)

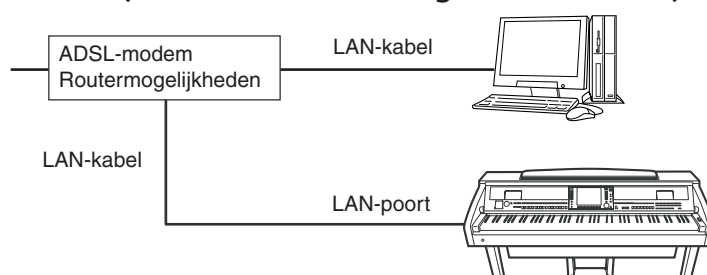

### Aansluitvoorbeeld 3: Draadloze verbinding

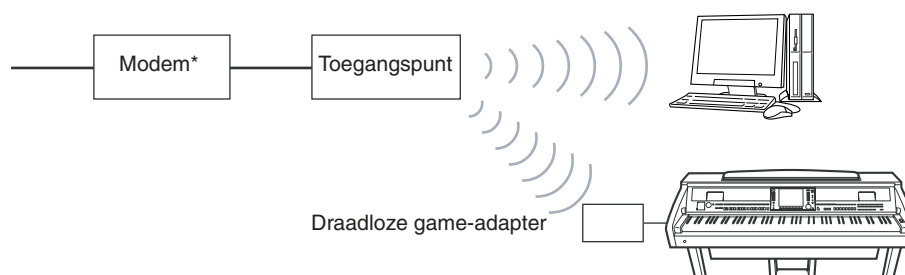

\* Hier verwijst 'modem' naar een ADSL-modem, optisch netwerkapparaat (ONU) of kabelmodem.

# Toegang verkrijgen tot de speciale website

Via de speciale website kunt u onder andere songgegevens beluisteren en aanschaffen. Druk op de knop [INTERNET] terwijl het instrument is verbonden met internet om toegang te verkrijgen tot de site.

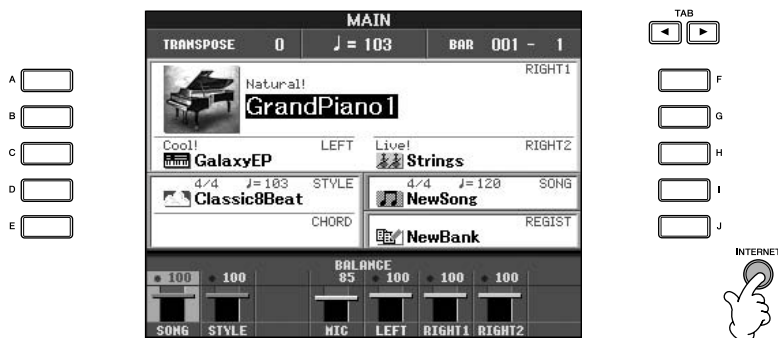

Druk op de knop [EXIT] om de websitedisplay te sluiten en terug te keren naar de bedieningsdisplay van het instrument.

## Handelingen op de speciale website

### Door de display schuiven

Als de afmetingen van de webpagina te groot zijn om in één keer in de browserdisplay van het instrument te worden weergegeven, verschijnt er een schuifbalk aan de rechterkant van de display. Gebruik de knop [DATA ENTRY] om door de display te schuiven en die gedeelten van de pagina te bekijken die niet worden weergegeven.

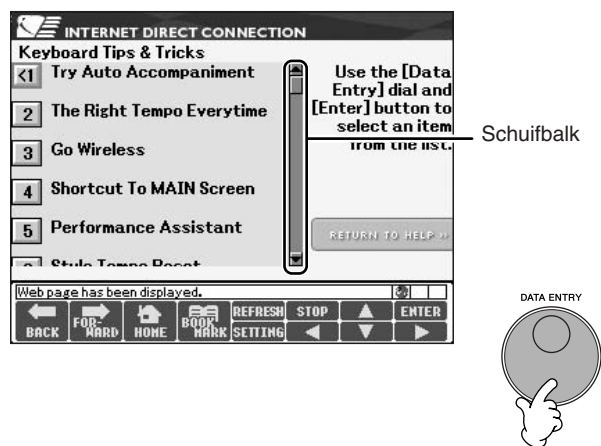

## Koppelingen volgen

Als de pagina een koppeling bevat, wordt dit aangegeven in de vorm van een knop of in gekleurde tekst, enz. Druk op de knoppen [6 ▼]/[7 ▲ ▼]/[8 ▼] of gebruik de draaischijf [DATA ENTRY] om de koppeling te selecteren. Druk op de knop [8 ▲] (ENTER) om de bestemming van de koppeling daadwerkelijk op te roepen.

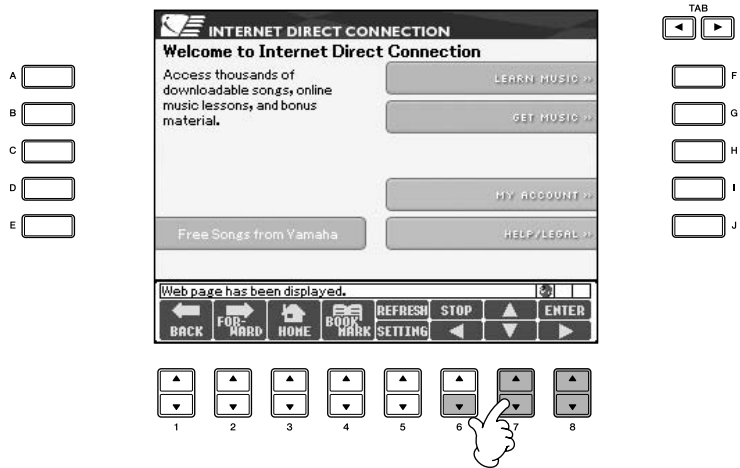

U kunt ook de knoppen [A]–[J] gebruiken om koppelingen te selecteren en te openen.

## Tekens invoeren

In dit gedeelte wordt uitgelegd hoe u tekens invoert op de website. Raadpleeg 'Tekens invoeren' op pagina 74 als u bijvoorbeeld een wachtwoord moet opgeven of naar gegevens wilt zoeken.

## Terugkeren naar de voorgaande webpagina

Druk op de knop [1 ▲ ▼] (BACK) om terug te keren naar de eerder geselecteerde webpagina. Druk op de knop [2 ▲ ▼] (FORWARD) om terug te keren naar de pagina die was geselecteerd voordat u op de knop [1 ▲ ▼] (BACK) drukt.

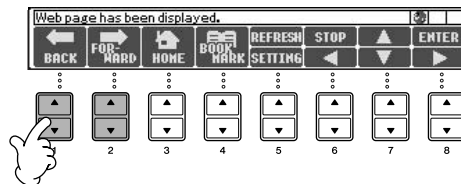

## Een webpagina vernieuwen/het laden van een webpagina annuleren

Druk op de knop [5 ▲] (REFRESH) om een webpagina te vernieuwen (om er zeker van te zijn dat u de laatste versie van een pagina hebt of om te proberen de pagina opnieuw te laden).

Druk op de knop [6 ▲] (STOP) om het laden van een pagina te annuleren (als het te lang duurt voordat de pagina wordt geopend).

### De internetverbindingstatus controleren

De berichten en pictogrammen rechtsonder in de internetdisplay geven de huidige internetverbindingstatus aan.

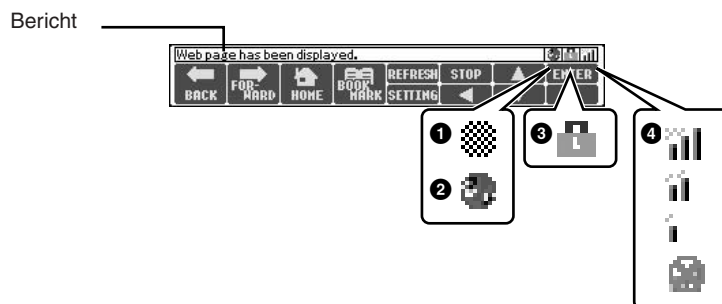

De volgende drie berichten worden weergegeven, afhankelijk van de laadstatus van de webpagina.

#### 'Disconnected' (verbinding verbroken)

Dit bericht wordt weergegeven als het instrument geen verbinding heeft met internet. Als dit bericht wordt weergegeven, kan de webpagina niet worden bekeken. Pictogram 1 wordt weergegeven.

#### 'Now opening web page...' ( bezig met openen van webpagina)

De webpagina wordt geladen. Pictogram 2 knippert.

#### 'Web page has been displayed.' (webpagina is weergegeven)

Het laden van de webpagina is voltooid en de pagina wordt helemaal weergegeven. Pictogram 2 stopt met knipperen. Als de weergegeven webpagina SSL gebruikt, wordt pictogram 3 weergegeven en worden gegevens gecodeerd voor communicatie.

Als u verbinding maakt met internet via een draadloos LAN, wordt de ontvangststerkte weergegeven in 4. Als de ontvangst zwak is, plaatst u het instrument dicht bij het toegangspunt om de ontvangst te verbeteren.

#### SSL:

SSL (Secure Sockets Layer) is een standaardmethode voor het beveiligen van webcommunicatie met gegevenscodering en andere hulpmiddelen.

**⚠ LET OP**

De aangeschafte gegevens gaan verloren als u het instrument tijdens het downloaden uitzet.

## Gegevens aanschaffen en downloaden

U kunt songgegevens en andere soorten gegevens aanschaffen en downloaden (voor afspelen op dit instrument) van de speciale website. Zie de instructies op de site zelf voor details over het aanschaffen en downloaden van gegevens.

### Bediening na aanschaffen en downloaden

Als het downloaden is voltooid, verschijnt er een bericht waarin u wordt gevraagd of u de display voor file-selectie wel of niet wilt openen. Selecteer 'YES' om de display voor file-selectie op te roepen, waarvandaan u de gedownloade gegevens kunt selecteren. Selecteer 'NO' om terug te keren naar de internetdisplay. Druk op de knop [8 ▲] (UP) om de map van het bovenliggende niveau op te roepen wanneer de display voor file-selectie open is.

### Downloadbestemming

De downloadbestemming is afhankelijk van de gebruikte opslagmedia, zoals hieronder wordt beschreven.

- Als er tijdens de aanschaf een USB-opslagapparaat is aangesloten op het instrument:  
De gedownloade gegevens worden opgeslagen in de map 'MyDownloads' in de tabdisplay USB van de display voor file-selectie. Druk op de knop [8 ▲] (UP) in de display voor file-selectie om de map te sluiten en de map van het bovenliggende niveau op te roepen.
- Als er tijdens de aanschaf geen USB-opslagapparaat is aangesloten op het instrument:  
De gedownloade gegevens worden opgeslagen in de map 'MyDownloads' in de tabdisplay USER van de display voor file-selectie. Druk op de knop [8 ▲] (UP) in de display voor file-selectie om de map te sluiten en de map van het bovenliggende niveau op te roepen.

## Bladwijzers registreren van uw favoriete pagina's

U kunt de pagina die u bekijkt 'aangeven met een bladwijzer' en een zelfgemaakte koppeling instellen naar deze pagina zodat de pagina in de toekomst onmiddellijk kan worden opgeroepen.

- 1 Druk op de knop [4 ▲ ▼] (BOOKMARK) terwijl de gewenste pagina is geselecteerd. De display BOOKMARK verschijnt en geeft u een overzicht van de momenteel geregistreerde bladwijzers.**  
De titel van de webpagina die momenteel is geselecteerd, wordt weergegeven onder de lijst.
- 2 Roep de display op om bladwijzers te registreren door op de knop [3 ▲ ▼] (ADD) te drukken.**

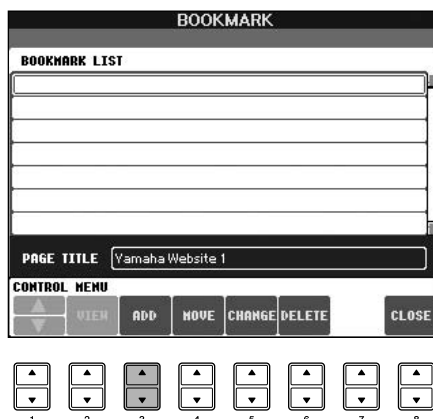



- 3 Selecteer de positie van de nieuwe bladwijzer door op de knop [1 ▲ ▼] (▲/▼) te drukken.

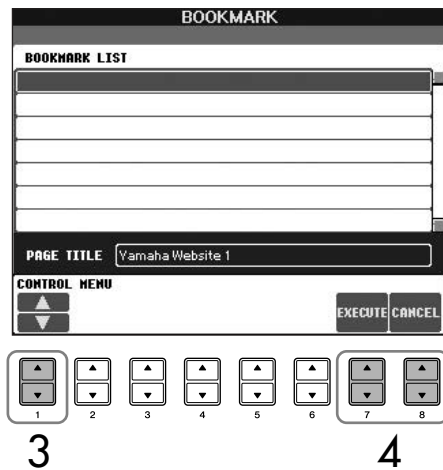

- 4 Druk op de knop [7 ▲ ▼] (EXECUTE) om de bladwijzer te registreren, of druk op de knop [8 ▲ ▼] (CANCEL) om te annuleren.
- 5 Druk op de knop [8 ▲ ▼] (CLOSE) om terug te keren naar de browser.

## Een pagina openen die is voorzien van een bladwijzer

- 1 Druk op de knop [4 ▲ ▼] (BOOKMARK) om de display BOOKMARK op te roepen.
- 2 Druk op de knop [1 ▲ ▼] (▲/▼) om de gewenste bladwijzer te selecteren.

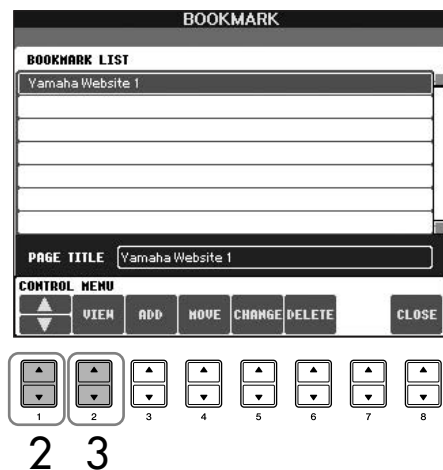

- 3 Druk op de knop [2 ▲ ▼] (VIEW) om de pagina van de geselecteerde bladwijzer te openen.

### Bladwijzers bewerken

Via de display BOOKMARK kunt u de namen wijzigen en de volgorde van de bladwijzers veranderen. Tevens kunt u onnodige bladwijzers in het overzicht wissen.

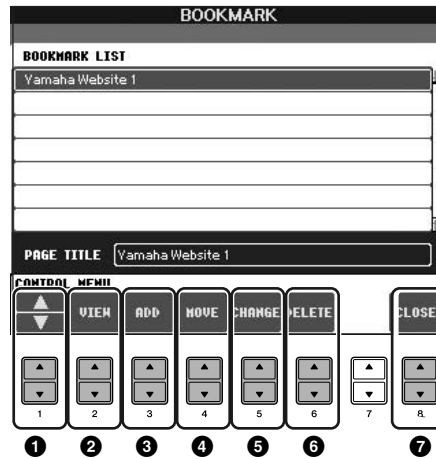

**1 ▲/▼**

Hiermee wordt de selectiepositie verplaatst in het bladwijzeroverzicht

**2 View**

Hiermee wordt de webpagina van de geselecteerde bladwijzer geopend.

**3 Add**

Wordt gebruikt bij het registreren van een bladwijzer (pagina 176).

**4 Move**

Hiermee wordt de volgorde van de bladwijzers veranderd.

**1 Selecteer de bladwijzer die u wilt verplaatsen en druk vervolgens op de knop [4 ▲ ▼] (MOVE).**

Het onderste gedeelte van de display verandert, waardoor u de nieuwe positie kunt selecteren voor de bladwijzer.

**2 Selecteer de bedoelde positie door op de knop [1 ▲ ▼] (▲/▼) te drukken.**

**3 Verplaats de bladwijzer naar de geselecteerde positie door op de knop [7 ▲ ▼] (EXECUTE) te drukken.**

**5 Changing names**

Hiermee wordt de naam van de geselecteerde bladwijzer veranderd. Door te drukken op de knop [5 ▲ ▼] (CHANGE) roept u de display op voor tekeninvoer. Zie pagina 74 voor details over het invoeren van tekens.

**6 Delete**

Hiermee wordt de geselecteerde bladwijzer in het bladwijzeroverzicht gewist.

**7 Close**

Hiermee wordt de display BOOKMARK gesloten en keert u terug naar de browserdisplay.

## Over de internetinstellingsdisplay

Via de display INTERNET SETTING kunt u verscheidene instellingen maken die gerelateerd zijn aan de internetverbinding, inclusief voorkeuren voor de menu's en displays. De display INTERNET SETTING heeft vier subdisplays: BROWSER, LAN, WIRELESS LAN en OTHERS.

### Basisbediening

- 1 Druk op de knop [5 ▼] (SETTING) om de display INTERNET SETTING op te roepen.
- 2 Druk op de knoppen TAB [◀][▶] om de gewenste display te selecteren.
- 3 Selecteer het gewenste item door op de knop [1 ▲ ▼] (▲/▼) te drukken.

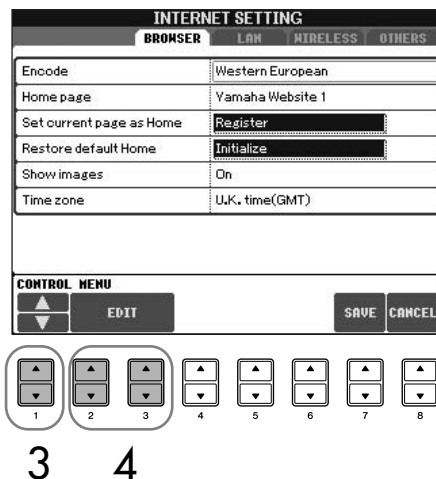

- 4 Druk op de knop [2 ▲ ▼]/[3 ▲ ▼] (EDIT) om de betreffende bewerkingsdisplay op te roepen.  
Voor enkele items kan het zijn dat de bewerkingsdisplay niet wordt getoond, maar dat de instelling of wijziging wordt uitgevoerd.
- 5 Druk op de knop [2 ▲ ▼] (▲/▼) om de instelling te selecteren of de waarde te wijzigen.  
Dit kan ook worden gedaan door de knop [DATA ENTRY] te gebruiken.

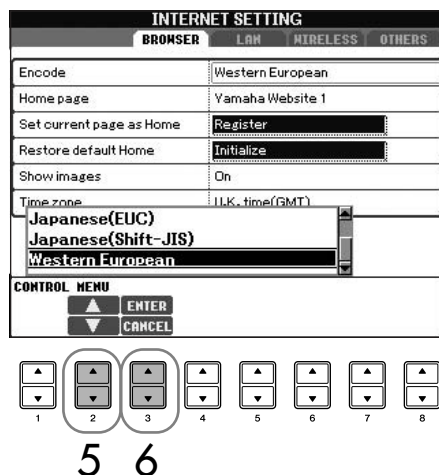

#### Tekens invoeren

Als de tekeninvoerdisplay geopend is, kunt u tekens invoeren. (Zie 'Tekens invoeren' op pagina 174.)

- 6 Druk op de knop [3 ▲] (ENTER) om de instellingen uit te voeren. Druk op de knop [3 ▼] (CANCEL) om te annuleren.
- 7 Druk op de knop [7 ▲ ▼] (SAVE) om alle instellingen die in de display INTERNET-SETTING zijn gewijzigd, daadwerkelijk toe te passen. Druk op de knop [8 ▲ ▼] (CANCEL) om te annuleren.

## Browser

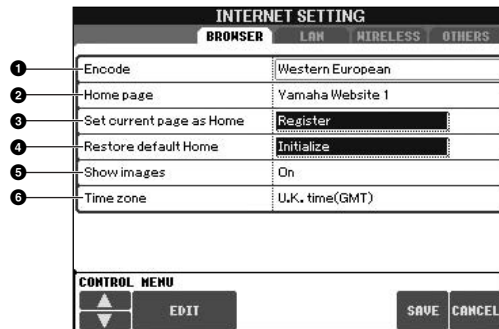

- 1 Encode**  
Hiermee wordt de tekencodering voor de browser geselecteerd.
- 2 Home Page**  
Hiermee wordt de als homepage ingestelde webpagina weergegeven en kunt u deze bewerken.
- 3 Set current page as Home**  
Zie 'De homepage veranderen' op pagina 182 voor details.
- 4 Restore Default Home**  
Hiermee wordt de instelling voor de homepage opnieuw ingesteld.
- 5 Show images**  
Afbeeldingsgegevens en afbeeldingen op de webpagina worden in de browser getoond als deze optie wordt ingesteld op 'ON'. Afbeeldingsgegevens worden niet getoond als deze optie is ingesteld op 'OFF'.
- 6 Time zone**  
Hiermee wordt de tijdzone-instelling voor de browser bepaald.

## LAN

Zowel het vaste LAN als het draadloze LAN moet in dit vak worden ingesteld.

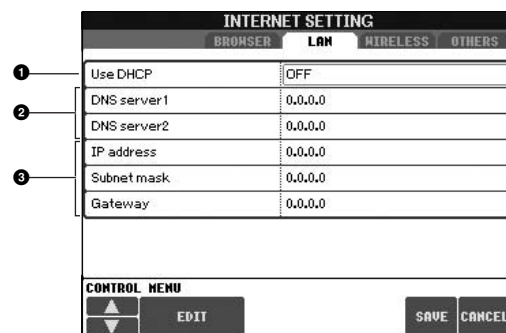

Noteer de hier vermelde instellingen, voor het geval u ze later opnieuw moet invoeren.

Use DHCP	
DNS server1	
DNS server2	
IP-adres	
Subnet mask	
Gateway	

- 1 Use DHCP**  
Hiermee wordt bepaald of DHCP wel of niet wordt gebruikt. Selecteer 'ON' als uw router compatibel is met DHCP.
- 2 DNS server 1/DNS server 2**  
Hiermee worden de adressen bepaald van de primaire en secundaire DNS-servers. Deze instellingen moet worden aangebracht als 'Use DHCP' hierboven is ingesteld op 'ON (set DNS manually)' of 'OFF'.
- 3 IP address/Subnet mask/Gateway**  
Deze instellingen zijn alleen beschikbaar als DHCP niet wordt gebruikt. De instellingen hier zijn: IP address, subnet mask en gateway server address. Deze instellingen moeten worden aangebracht als 'Use DHCP' hierboven is ingesteld op 'OFF'.

## Wireless LAN

Deze instellingen zijn alleen nodig als u een draadloze USB LAN-adapter gebruikt. Voor de instelling van een draadloos LAN dient u zowel de LAN-instellingen (pagina 180) als de draadloze-LAN-instellingen hieronder in te stellen.

De instellingen aan de linkerkant zijn niet nodig als u de draadloze game-adapter gebruikt.

INTERNET SETTING	
BROWSER LAN WIRELESS OTHERS	
1 Wireless networks	Display Information
2 SSID	0
3 Channel	Ch10
4 Encryption	On
WEP key type	Hexadecimal
5 WEP key length	64bit
WEP key	
CONTROL MENU	
EDIT SAVE CANCEL	

SSID	
Channel	
Encryption	
WEP key type	
WEP key length	
WEP key	

Noteer de hier vermelde instellingen, voor het geval u ze later opnieuw in moet voeren.

### 1 Wireless Networks

Hiermee wordt bepaald of draadloze netwerken worden weergegeven.

### 2 SSID

Hiermee wordt de SSID-instelling bepaald.

### 3 Channel

Hiermee wordt het kanaal bepaald.

### 4 Encryption

Hiermee wordt bepaald of de gegevens wel of niet worden gecodeerd.

### 5 WEP key type/WEP key length/WEP key

Deze instellingen zijn alleen beschikbaar als 'Encryption' hierboven is ingeschakeld. Met de instellingen worden het type en de lengte ingesteld van de coderingsleutel.

## Overige

INTERNET SETTING	
BROWSER LAN WIRELESS OTHERS	
1 Proxy server	
Proxy port	8080
Non-proxy server	
2 Delete cookies	Delete
3 Delete all bookmarks	Delete
4 Initialize setup	Initialize
5 Connect information	Display Information
CONTROL MENU	
EDIT SAVE CANCEL	

### 1 Proxy server/Proxy port/Non-proxy server

Hiermee worden de proxyservernaam, het poortnummer en de hostnaam van de niet-proxyserver bepaald. Deze instellingen zijn alleen nodig als u een proxyserver gebruikt. Als u een niet-proxyserver gebruikt, voert u tussen alle servernamen een scheidingsteken (komma) in.

### 2 Delete cookies

De informatie van alle opgeslagen cookies wordt gewist.

### 3 Delete all bookmarks

Alle opgeslagen bladwijzers worden gewist.

### 4 Initialize setup

Hiermee worden alle instellingen in de display INTERNET SETTING teruggezet naar de standaardinstellingen. Zie 'Internetinstellingen initialiseren' op pagina 183.

### 5 Connection information

Toont gedetailleerde informatie over de huidige verbinding.

## De homepage veranderen

In de standaardtoestand is de eerste pagina van de speciale website automatisch ingesteld als de homepage voor de browser. U kunt echter elke gewenste pagina op de speciale website als startpagina instellen.

- 1 Open de pagina die u als uw nieuwe homepage wilt instellen.
- 2 Druk op de knop [5 ▼] (SETTING) om de display INTERNET SETTING op te roepen.
- 3 Druk op de knop TAB [◀] om de tab BROWSER te selecteren.

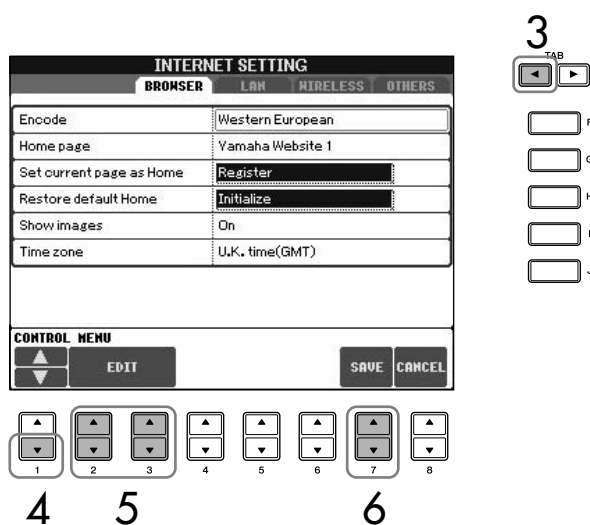

- 4 Druk op de knop [1 ▼] (▼) om de instelling 'Set current page as Home' te selecteren.
- 5 Gebruik de knoppen [2 ▲ ▼]/[3 ▲ ▼] (EDIT) om de geselecteerde pagina daadwerkelijk als uw nieuwe homepage in te stellen.
- 6 Druk op de knop [7 ▲ ▼] (SAVE) om terug te keren naar de browser. Druk op de knop [8 ▲ ▼] (CANCEL) om te annuleren.

## Internetinstellingen initialiseren

De instellingen van de internetfunctie worden niet geïnitieerd bij de bewerking Initialize van het instrument; internetinstellingen moeten afzonderlijk worden geïnitieerd, zoals hier wordt uitgelegd. Met initialiseren worden niet alleen de instellingen van de browser teruggezet naar de standaardwaarden, maar ook alle instellingen die u in de display INTERNET SETTING hebt gemaakt (met uitzondering van de cookies en bladwijzers), inclusief de aan de internetverbinding gerelateerde instellingen.

- 1 Druk op de knop [5 ▼] (SETTING) om de display INTERNET SETTING op te roepen.
- 2 Druk op de knop TAB [▶] om de tab OTHERS te selecteren.
- 3 Druk op de knop [1 ▲ ▼] (▲/▼) om 'Initialize' te selecteren.

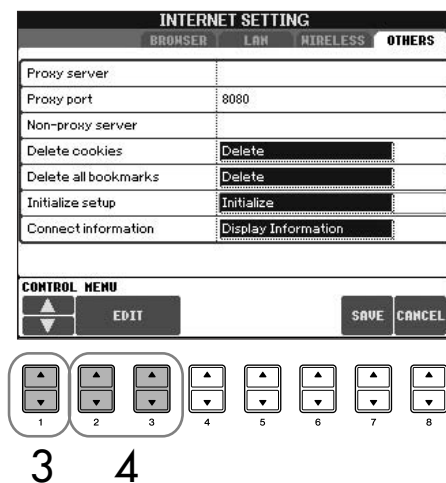

- 4 Gebruik de knoppen [2 ▲ ▼]/ [3 ▲ ▼] (EDIT) om de internetinstellingen te initialiseren.

### Cookies/bladwijzers wissen

Cookies en bladwijzers blijven ook na de initialiseringsbewerking hierboven behouden.

Gebruik de desbetreffende handelingen in de tabdisplay OTHERS om de cookies of bladwijzers te wissen (pagina 181).

Cookies bevatten soms persoonlijke informatie.

# Verklarende woordenlijst van internettermen

<b>Broadband (breedband)</b>	Een internetverbindingstechnologie/-service (zoals ADSL en glasvezelkabel) die gegevenscommunicatie op hoge snelheden en met grote volumes mogelijk maakt.
<b>Browser</b>	De software die wordt gebruikt om webpagina's te zoeken, op te vragen en te bekijken. Bij dit instrument verwijst deze term naar de display waarin de inhoud van de webpagina's wordt weergegeven.
<b>Cookie</b>	Een systeem dat bepaalde informatie vastlegt die de gebruiker verzendt bij het bezoeken van een website en bij het gebruiken van internet. De functie komt in zoverre overeen met een voorkeursfile in een conventioneel computerprogramma, dat het bepaalde informatie 'onthoudt', zoals uw gebruikersnaam en wachtwoord, zodat u die niet elke keer opnieuw in hoeft te voeren als u de site bezoekt.
<b>DHCP</b>	Dit is een standaard of protocol waarbij IP-adressen en andere netwerkconfiguratiegegevens op laag niveau dynamisch en automatisch kunnen worden toegewezen, telkens wanneer een verbinding met internet wordt gemaakt.
<b>DNS</b>	Een systeem dat namen van computers die zijn aangesloten op een netwerk vertaalt naar hun overeenkomstige IP-adressen.
<b>Downloaden</b>	Gegevens overdragen van een groter 'host'-systeem naar de harddisk of ander plaatselijk opslagapparaat van een 'client'-systeem, zoals het kopiëren van files van uw harddisk naar een diskette. Bij dit instrument verwijst deze term naar het proces waarbij songs en andere gegevens van een website naar het instrument worden overgedragen.
<b>Draadloos LAN</b>	Een LAN-verbinding die het mogelijk maakt gegevens via een draadloze verbinding, zonder kabels, over te dragen.
<b>Draadloze game-adapter (Wireless Ethernet Converter of Bridge)</b>	Een apparaat waarmee u op een gemakkelijke manier een draadloze verbinding kunt maken met elektronische consumentenapparatuur, printers, game-apparaten e.d. die zijn voorzien van een LAN-poort.
<b>Gateway</b>	Een systeem dat verschillende netwerken of systemen koppelt, waardoor het mogelijk is gegevens over te dragen en om te zetten ongeacht de verschillende communicatiestandaards.
<b>Homepage (startpagina)</b>	De eerste pagina die wordt weergegeven als u de browser opstart en een verbinding maakt met internet. Deze term wordt ook gebruikt voor de welkomspagina of eerste pagina van een website.
<b>Internet</b>	Internet is een enorm netwerk dat is opgebouwd uit netwerken, waarmee gegevensoverdracht op hoge snelheid tussen computers, mobiele telefoons en andere apparaten mogelijk is.
<b>IP-adres</b>	Een reeks nummers die aan elke computer die op een netwerk is aangesloten, is toegewezen en die de plaats van het apparaat in het netwerk aangeeft.
<b>Koppeling (link)</b>	Locatiegegevens in andere zinnen en afbeeldingen e.d. die onder knoppen en tekenreeksen op een webpagina staan. Als er wordt geklikt op de plaats met de koppeling, gaat de paginaselectie naar de desbetreffende koppeling.
<b>LAN</b>	Dit is een afkorting voor Local Area Network, een netwerk voor gegevensoverdracht waarbij een groep computers op één locatie (zoals in een kantoor of thuis) verbonden is via een speciale kabel.
<b>Modem</b>	Een apparaat dat het mogelijk maakt een verbinding te maken met en gegevens over te dragen via een conventionele telefoonlijn en een computer. Het apparaat zet de digitale signalen van de computer om in analoge audio voor verzending over de telefoonlijn en andersom.
<b>NTP</b>	Een afkorting van Network Time Protocol, een standaard voor het instellen van de interne systeemklok van de computer via een netwerk. Bij dit instrument wordt de interne klok van de computer gebruikt om de juiste tijd/datum voor cookies en SSL aan te geven.
<b>Provider</b>	Een communicatiebedrijf dat internetverbindingdiensten levert. Om een verbinding te kunnen maken met internet is het noodzakelijk een provider in te schakelen.
<b>Proxy</b>	Een proxyserver is een server waarmee alle computers van een lokaal netwerk moeten werken om toegang te verkrijgen tot informatie op internet. Deze server onderschept alle of bepaalde verzoeken naar de echte server om te kijken of de proxyserver zelf aan het verzoek kan voldoen. Zo niet, dan stuurt deze het verzoek door naar de echte server. Proxyservers worden gebruikt om de prestatie en snelheid te verbeteren, en om verzoeken te filteren, gewoonlijk voor de veiligheid en om ongeautoriseerde toegang tot het interne netwerk te voorkomen.
<b>Router</b>	Een apparaat voor het verbinden van netwerken met meerdere computers. Een router is bijvoorbeeld nodig als er verscheidene computers in een huis of kantoor worden verbonden, waarbij het voor allemaal mogelijk moet zijn om toegang te krijgen tot internet en gegevens uit te wisselen. Een router wordt gewoonlijk aangesloten tussen een modem en een computer, ofschoon sommige modems een ingebouwde router hebben.
<b>Server</b>	Een hardwarestelsel dat of computer die als een centraal punt in een netwerk wordt gebruikt, waarbij wordt voorzien in toegang tot internet en diensten.
<b>Site</b>	Een afkorting voor 'website' en een verwijzing naar de webpagina's die samen geopend worden. Een verzameling webpagina's waarvan het adres begint met 'http://www.yamaha.com/' wordt bijvoorbeeld de Yamaha-site genoemd.
<b>SSID</b>	Dit is een identificatienaam voor het aangeven van een bepaald netwerk via een draadloze LAN-verbinding (WLAN). Communicatie is alleen mogelijk tussen aansluitingen met overeenkomende SSID-namen.
<b>SSL</b>	Een afkorting voor Secure Sockets Layer, een standaard voor het verzenden van vertrouwelijke gegevens over internet, zoals creditcardnummers.
<b>Subnet mask</b>	Een instelling die wordt gebruikt om een groot netwerk op te delen in verscheidene kleinere netwerken.
<b>URL</b>	Een afkorting voor Uniform Resource Locator, een reeks lettertekens die wordt gebruikt om specifieke websites en -pagina's op internet te identificeren en koppelen. Een volledige URL begint gewoonlijk met de lettertekens 'http://'.
<b>Webpagina</b>	Verwijst naar elke van de afzonderlijke pagina's die samen een website vormen.



# Het instrument gebruiken met andere apparaten

## ⚠ LET OP

Zet alle componenten uit voordat u het instrument aansluit op andere elektronische componenten. Zorg er tevens voor dat u alle volumenniveaus op het minimum instelt, voordat u componenten aan- of uitzet. Anders kunt u een elektrische schok krijgen of kunnen de componenten beschadigd raken.

CVP-405/403

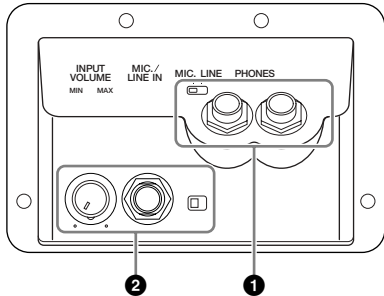

CVP-401

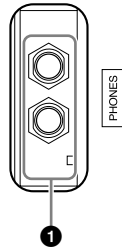

## Een hoofdtelefoon gebruiken (1 [PHONES]-aansluitingen)

Sluit een hoofdtelefoon aan op één van de [PHONES]-aansluitingen (standaard aansluiting voor hoofdtelefoons van 6,3 mm) die zich aan de linkerkant van het instrument bevinden. Zie pagina 17 voor details.

## Een microfoon of gitaar aansluiten (2 [MIC./LINE IN]-aansluiting) (CVP-405/403)

Door een microfoon aan te sluiten op de aansluiting [MIC./LINE IN] (standaard aansluiting voor hoofdtelefoons van 6,3 mm) die zich links aan de onderkant van het instrument bevindt, kunt u meezingen met de afgespeelde song (Karaoke) of met uw eigen spel. Het instrument voert uw zangpartijen of gitaargeluiden uit naar de ingebouwde luidsprekers. Zie pagina 54 voor instructies voor het aansluiten. Let op het volgende: als er apparaten worden aangesloten met een hoog uitgangsniveau, zet dan de schakelaar [MIC. LINE] op 'LINE'.

CVP-405

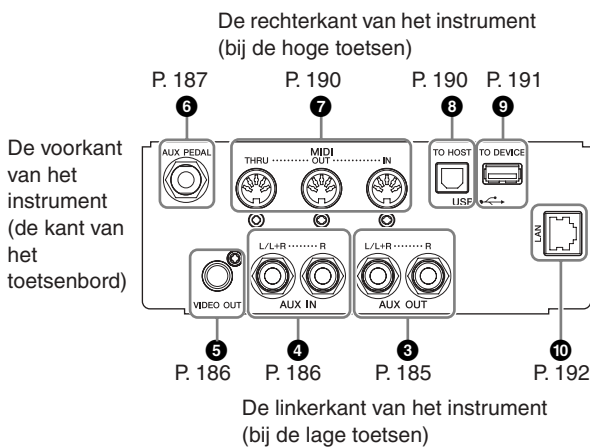

CVP-403/401

De rechterkant van het instrument (bij de hoge toetsen) De linkerkant van het instrument (bij de lage toetsen)

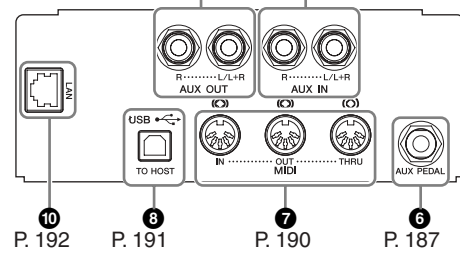

De voorkant van het instrument (de kant van het toetsenbord)

## Audio- en videoapparaten aansluiten (3 4 5)

### OPMERKING

Gebruik audiokabels en -pluggen zonder impedantiewaarde.

## Externe audioapparaten gebruiken voor het afspelen en opnemen (3 [AUX OUT]-aansluitingen)

Op deze aansluitingen kunt u een stereo-installatie aansluiten om het geluid van het instrument te versterken, of een cassetterecorder of digitaal audioapparaat om uw spel mee op te nemen. Het microfoon- of gitaargeluid dat wordt aangesloten op de aansluiting [MIC./LINE IN] van het instrument, wordt tegelijk uitgevoerd. Zie de schema's verderop en gebruik audiokabels om de aansluitingen te maken. Deze aansluitingen bevinden zich op het aansluitpaneel aan de onderkant van het instrument.

## ⚠ LET OP

Als het geluid van het instrument wordt uitgevoerd naar een extern apparaat, zet dan eerst het instrument aan en vervolgens het externe apparaat. Draai deze volgorde om als u de apparatuur uitzet.

Sluit nooit de [AUX OUT]-aansluitingen aan op de [AUX IN]-aansluitingen. Als u dit wel zou doen, wordt het ingevoerde signaal bij de [AUX IN]-aansluitingen uitgevoerd via de [AUX OUT]-aansluitingen. Zulke aansluitingen kunnen resulteren in een terugkoppeling (rondzingen), wat normaal spelen onmogelijk maakt en zelfs zou kunnen leiden tot beschadiging van beide apparaten.

## [AUX OUT]-aansluitingen

(Standaard aansluiting voor hoofdtelefoons voor [L/L+R] en [R])

Als deze zijn aangesloten, kunt u de regelaar [MASTER VOLUME] van het instrument gebruiken om het volume aan te passen van het geluid dat naar het externe apparaat wordt gestuurd. Sluit de AUX OUT [L/L+R]/[R]-aansluitingen van het instrument aan op de ingangsaansluitingen van een set luidsprekers met eigen voeding en gebruik hiervoor geschikte audiokabels. Gebruik alleen de [L/L+R]-aansluiting voor het aansluiten van een monoapparaat.

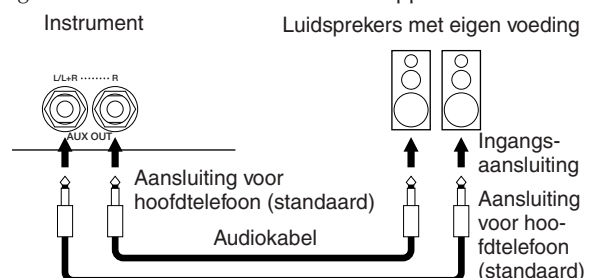

Het instrument gebruiken met andere apparaten

## Externe audioapparaten via de ingebouwde luidsprekers weergeven (4) [AUX IN]-aansluitingen)

De stereo-uitgangen van een ander instrument kunnen worden aangesloten op deze aansluitingen, waardoor het geluid van een extern instrument via de luidsprekers van het instrument kan worden weergegeven. Sluit de uitgangsaansluitingen (LINE OUT, enz.) van een externe synthesizer of de toongeneratormodule aan op de AUX IN [L/L+R]/[R]-aansluitingen van het instrument via geschikte audiokabels.

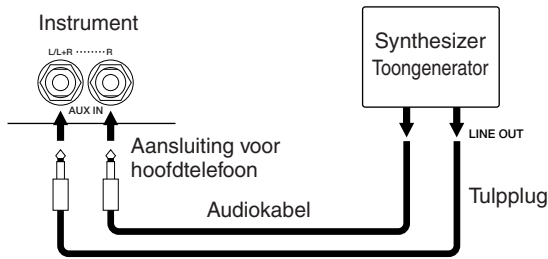

### ⚠ LET OP

Als het geluid van een extern apparaat wordt uitgevoerd naar het instrument, zet dan eerst het externe apparaat aan en vervolgens het instrument. Draai deze volgorde om als u de apparatuur uitzet.

### OPMERKING

- Gebruik alleen de [L/L+R]-aansluiting voor het aansluiten van een monoapparaat.
- De [MASTER VOLUME]-instelling van het instrument heeft invloed op het ingangssignaal van de [AUX IN]-aansluitingen.

## De display-inhoud via een afzonderlijke TV-monitor weergeven (5) [VIDEO OUT]-aansluiting) (CVP-405)

Als u het instrument aansluit op een externe TV-monitor, kunt u de inhoud van de huidige display, songteksten (voor groepsmeezingers en dergelijke) of tekstbestanden laten weergegeven op de TV. Zie pagina 56 voor instructies voor het aansluiten.

### Video Out-instellingen(CVP-405)

- 1 **Roep de bedieningsdisplay op.**  
[FUNCTION] → [J] (UTILITY) → TAB [◀][▶]  
SCREEN OUT
- 2 **Selecteer de videoapparatuurstandaard 'NTSC' of 'PAL' met de knoppen [1▲▼]/[2▲▼]. Selecteer de inhoud van het Screen Out-sigitaal (de huidige display-inhoud (LCD) of songteksten (LYRICS/TEXT)) met de knoppen [3▲▼]/[4▲▼].**

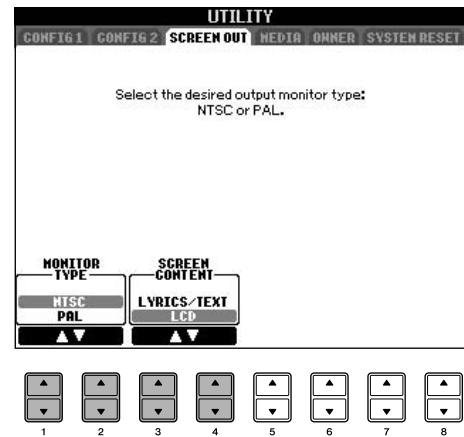

### OPMERKING

- Stel NTSC of PAL in zodat dit overeenkomt met de standaard die door uw videoapparatuur wordt gebruikt.
- Als LYRICS/TEXT is geselecteerd als de inhoud van het Screen Out-sigitaal, worden alleen de songteksten of tekstfiles uitgevoerd via VIDEO OUT, ongeacht de display die op het instrument is opgeroepen.
- Vermijd het om lang achter elkaar naar de televisie of videomonitor te kijken, aangezien dit schade aan uw gezichtsvermogen zou kunnen toebrengen. Pauzeer regelmatig en stel uw ogen in op verder weg gelegen objecten om oogirritatie te voorkomen.

## De voetschakelaar of voetregelaar gebruiken (6 [AUX PEDAL]-aansluiting)

Als u een voetregelaar of voetschakelaar aansluit op de [AUX PEDAL]-aansluiting, kunt u verschillende toewijsbare functies gemakkelijk regelen. Als u bijvoorbeeld de voetregelaar FC7 aansluit en de volumeregeling daaraan toewijst, kunt u expressie toevoegen aan uw spel door het volumeniveau van de gespeelde noten te regelen. Als u de voetschakelaar FC4 of FC5 aansluit en de functie voor het starten/stoppen van het afspelen van de stijl eraan toewijst, kunt u het afspelen van de stijl starten en stoppen met uw voet. (In dit geval heeft het pedaal dezelfde functie als de knop STYLE CONTROL [START/STOP].) Met de onderstaande instructies kunt u de toewijsbare functies weergeven.

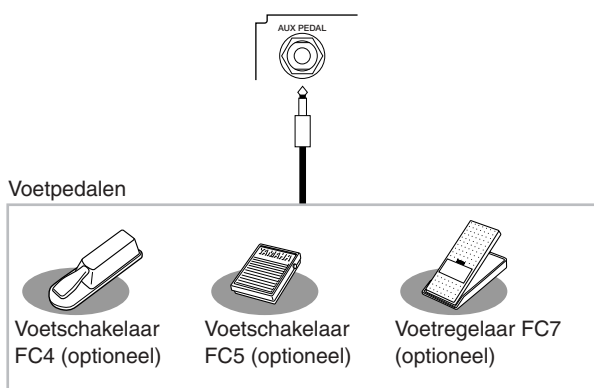

### ⚠ LET OP

Zorg ervoor dat u het pedaal alleen aansluit of loskoppelt als het instrument uit staat.

## Bepaalde functies toewijzen aan de verschillende voetpedalen

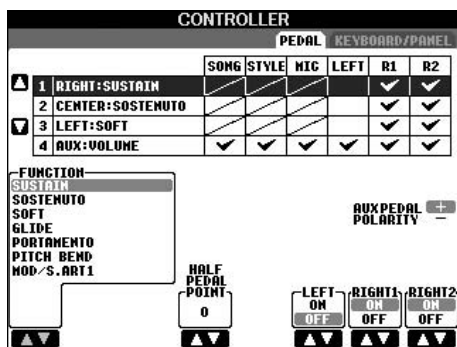

U kunt de functies niet alleen toewijzen aan de voetschakelaar of voetregelaar maar ook aan de drie pianopedalen van het instrument (rechts, midden en links). In de onderstaande uitleg worden verwante bewerkingen en toewijsbare functies (parameters) besproken.

1

### Roep de bedieningsdisplay op.

[FUNCTION] → [D] CONTROLLER → TAB [◀] PEDAL

- Gebruik de knoppen [A]/[B] om één van de drie voetpedalen of het pedaal dat is aangesloten op de AUX-aansluiting te selecteren waaraan de functie moet worden toegewezen.
- Selecteer met de knop [1 ▲ ▼] de functies die moeten worden toegewezen aan het pedaal dat is opgegeven in stap 2. Verderop vindt u een overzicht met de details over de pedaalfuncties.
- Gebruik de knoppen [2 ▲ ▼]–[8 ▲ ▼] om de details van de geselecteerde functies in te stellen. De beschikbare parameters verschillen, afhankelijk van de functie die in stap 3 is geselecteerd. Details over de parameters worden verderop gegeven.
- Controleer of de gewenste functie regelbaar is met het pedaal door daadwerkelijk het pedaal in te drukken.

**OPMERKING** Als u een pedaal gebruikt om naar de Registration Memory-instellingen te schakelen (pagina 130), zijn deze instellingen ongeldig.

### De polariteit van het pedaal instellen

De werking van Pedaal aan/uit kan verschillen, afhankelijk van het specifieke pedaal dat u op het instrument hebt aangesloten. Het indrukken van één pedaal kan bijvoorbeeld de geselecteerde functie aanzetten, terwijl het indrukken van een pedaal van een ander fabrikaat/merk de functie uit kan zetten. Gebruik, indien nodig, deze instelling om de werking om te draaien. Druk op de knop [I] (AUX PEDAL POLARITY) om de polariteit om te draaien.

Details over de pedaalfuncties worden hier opgesomd. Gebruik voor functies die voorzien zijn van '\*' alleen de voetregelaar, aangezien de juiste handeling niet kan worden verricht met een voetschakelaar.

**Toewijsbare pedaalfuncties**

<b>VOLUME*</b>	Hiermee kunt u een voetregelaar gebruiken om het volume te regelen. Deze functie is alleen beschikbaar voor het pedaal dat is aangesloten op de AUX PEDAL-aansluiting van het instrument.
<b>SUSTAIN</b>	Hiermee kunt u een pedaal gebruiken om de sustain te regelen. Als u het pedaal indrukt en ingedrukt houdt, klinken alle noten die op het toetsenbord worden gespeeld langer door. Loslaten van het pedaal stopt (dempt) alle sustainnoten onmiddellijk.
<b>SOSTENUTO</b>	Hiermee kunt u het pedaal gebruiken als sostenutopedaal. Met andere woorden: als u een noot of akkoord op het toetsenbord speelt en op het pedaal drukt, terwijl u de noot/noten aanhoudt, krijgen de noten sustain zolang het pedaal wordt ingedrukt. Alle daaropvolgende noten krijgen echter geen sustain. Dit maakt het mogelijk om bijvoorbeeld een akkoord sustain te geven, terwijl andere gespeelde noten staccato klinken.
<b>SOFT</b>	Hiermee kunt u een pedaal gebruiken om het Soft-effect te regelen. Door het pedaal in te drukken wordt het volume verlaagd en de klankkleur van de gespeelde noten veranderd. Dit werkt alleen bij bepaalde daarvoor bestemde voices.
<b>GLIDE</b>	Als het pedaal wordt ingedrukt, verandert de toonhoogte. Zodra het pedaal wordt losgelaten, gaat de toonhoogte weer terug naar de normale toonhoogte.
<b>PORTAMENTO</b>	Het portamento-effect (een geleidelijke overgang tussen de noten) kan worden geproduceerd als het pedaal wordt ingedrukt. Portamento is hoorbaar wanneer noten legato (gebonden) worden gespeeld (d.w.z. als de volgende noot wordt gespeeld terwijl de vorige nog heel even wordt vastgehouden). Portamento Time kan ook worden ingesteld via de Mixing Console (pagina 89). Deze functie heeft geen invloed op bepaalde natuurlijke voices, die niet juist zouden klinken met deze functie.
<b>PITCH BEND*</b>	Hiermee kunt u de toonhoogte van noten omhoog of omlaag buigen met het pedaal.
<b>MOD/S.ART1* (CVP-405) MODULATION (CVP-403/401)</b>	Past een vibrato-effect toe op de via het toetsenbord gespeelde noten. Bovendien kunnen verschillende effecten worden toegevoegd aan de S. Articulation Voice (CVP-405) (pagina 79). Het effect wordt sterker als u de voetregelaar indrukt. U kunt deze functie aan- of uitzetten voor elke toetsenbordpart in deze display.
<b>MOD/S.ART2 (ALT) (CVP-405)</b>	Als variatie op MOD/S.ART1 kunnen de effecten (waveform) worden aan- of uitgezet met het pedaal/de voetschakelaar. De effecten (waveform) worden beurtelings aan- en uitgezet door op het pedaal/de voetschakelaar te drukken. U kunt deze functie aan- of uitzetten voor elke toetsenbordpart in deze display.
<b>S.ART SW (CVP-405)</b>	Als u een S. Articulation voice gebruikt waarbij er een effect aan het pedaal/de voetschakelaar is toegewezen, kunt u het effect inschakelen door het pedaal/de voetschakelaar in te drukken. U kunt deze functie aan- of uitzetten voor elke toetsenbordpart in deze display.
<b>DSP VARIATION</b>	Hiermee wordt het voice-effect DSP VARIATION aan- en uitgezet.
<b>VIBE ROTOR ON/OFF</b>	Hiermee wordt de parameter VIBRATE SW in- en uitgeschakeld wanneer het effecttype VIBE VIBRATE is geselecteerd.
<b>HARMONY/ECHO</b>	Hiermee wordt het voice-effect HARMONY/ECHO aan- en uitgezet.
<b>VOCAL HARMONY (CVP-405/403)</b>	Hiermee wordt de functie Vocal Harmony aan- en uitgezet.
<b>TALK (CVP-405/403)</b>	Hiermee wordt de functie Talk van MIC SETTING aan- en uitgezet.
<b>SCORE PAGE +</b>	Terwijl de song wordt gestopt, kunt u naar de volgende notatiepagina omslaan.
<b>SCORE PAGE-</b>	Terwijl de song wordt gestopt, kunt u naar de voorgaande notatiepagina omslaan.
<b>LYRICS PAGE+</b>	Terwijl de song wordt gestopt, kunt u naar de volgende songtekstpagina omslaan.
<b>LYRICS PAGE-</b>	Terwijl de song wordt gestopt, kunt u naar de vorige songtekstpagina omslaan.
<b>TEXT PAGE+ (CVP-405)</b>	U kunt naar de volgende tekstpagina bladeren.
<b>TEXT PAGE- (CVP-405)</b>	U kunt naar de vorige tekstpagina bladeren.
<b>SONG PLAY/PAUSE</b>	Gelijk aan de knop SONG [PLAY/PAUSE].
<b>STYLE START/STOP</b>	Gelijk aan de knop STYLE CONTROL [START/STOP].

<b>TAP TEMPO</b>	Gelijk aan de de knop [TAP TEMPO].
<b>SYNCHRO START</b>	Gelijk aan de knop [SYNC START].
<b>SYNCHRO STOP</b>	Gelijk aan de knop [SYNC STOP].
<b>INTRO1-3</b>	Gelijk aan de knoppen [INTRO I-III].
<b>MAIN A-D</b>	Gelijk aan de knoppen [MAIN VARIATION A-D].
<b>FILL DOWN</b>	Hiermee wordt een fill-in gespeeld, die automatisch wordt gevolgd door de MAIN-sectie van de knop direct links hiervan.
<b>FILL SELF</b>	Hiermee wordt een fill-in gespeeld.
<b>FILL BREAK</b>	Hiermee wordt een break gespeeld.
<b>FILL UP</b>	Hiermee wordt een fill-in gespeeld, die automatisch wordt gevolgd door de MAIN-sectie van de knop direct rechts hiervan.
<b>ENDING1-3</b>	Gelijk aan de knop [ENDING/rit. I-III].
<b>FADE IN/OUT</b>	Hiermee schakelt u de functie Fade In/Fade Out in en uit.
<b>FINGERED/FING ON BASS</b>	Het pedaal schakelt beurtelings tussen de Fingered- en On Bass-modi (pagina 103).
<b>BASS HOLD</b>	Terwijl het pedaal wordt ingedrukt, wordt de basnoot van de begeleidingsstijl vastgehouden, zelfs als het akkoord wordt gewijzigd tijdens het afspelen van stijl. Als de vingerzetting is ingesteld op 'AI FULL KEYBOARD', werkt de functie niet.
<b>PERCUSSION</b>	Het pedaal speelt een percussie-instrument dat is geselecteerd met de knoppen [4 ▲ ▼]–[8 ▲ ▼]. U kunt het toetsenbord gebruiken om het gewenste percussie-instrument te selecteren.
<b>DUAL ON/OFF</b>	Hetzelfde als de PART ON/OFF [DUAL (RIGHT2)] knop.
<b>SPLIT ON/OFF</b>	Gelijk aan de knop PART ON/OFF [SPLIT (LEFT)].
<b>OTS+</b>	Hiermee wordt de volgende One Touch Setting opgeroepen.
<b>OTS–</b>	Hiermee wordt de vorige One Touch Setting opgeroepen.

**OPMERKING** De functies Sostenuto en Portamento hebben geen invloed op de Organ Flute-voices, zelfs niet als ze zijn toegewezen aan de voetpedalen.

### Aanpasbare parameters voor de verschillende functies

De volgende parameters komen overeen met de knoppen [2 ▲ ▼]–[8 ▲ ▼]. De beschikbaarheid van de parameters is afhankelijk van het geselecteerde regeltype. Als bijvoorbeeld SUSTAIN is geselecteerd als het type, verschijnen de parameters 'HALF PEDAL POINT', 'RIGHT 1', 'RIGHT 2' en 'LEFT' automatisch in de display.

<b>SONG, STYLE, MIC (CVP-405/403), LEFT, RIGHT1, RIGHT2</b>	Hiermee worden de gedeelten aangegeven die worden beïnvloed door het pedaal.
<b>HALF PEDAL POINT* (CVP-405/403)</b>	U kunt aangeven hoe ver u het pedaal moet indrukken, voordat het dempereffect (pagina 188) begint te werken.
<b>DEPTH</b>	Bepaalt de diepte van het pedaleffect.
<b>UP/DOWN</b>	Als GLIDE of PITCH BEND is geselecteerd, wordt hiermee bepaald of de toonhoogte omhoog gaat of omlaag.
<b>RANGE</b>	Als GLIDE of PITCH BEND is geselecteerd, wordt hiermee het bereik bepaald van de toonhoogte wijziging in halve noten. Gekoppeld aan de instelling bij Mixing Console → Pitch Bend Range (pagina 89).
<b>ON SPEED</b>	Als GLIDE is geselecteerd, wordt hiermee de snelheid bepaald van de toonhoogte wijziging wanneer het pedaal wordt ingedrukt.
<b>OFF SPEED</b>	Als GLIDE is geselecteerd, wordt hiermee de snelheid bepaald van de toonhoogte wijziging wanneer het pedaal wordt losgelaten.
<b>KIT</b>	Als PERCUSSION is toegewezen aan het pedaal, worden alle beschikbare drumkits hier getoond. Zo kunt u de bepaalde drumkit selecteren die u wilt gebruiken voor het pedaal.
<b>PERCUSSION</b>	Als PERCUSSION is toegewezen aan het pedaal, worden alle geluiden van de geselecteerde drumkit (bij KIT hiervoor) hier getoond. Dit bepaalt het specifieke instrumentgeluid dat wordt toegewezen aan het pedaal.

## Externe MIDI-apparaten aansluiten (7 [MIDI]-aansluitingen)

Gebruik de ingebouwde [MIDI]-aansluitingen en standaard MIDI-kabels om externe MIDI-apparaten aan te sluiten.

<b>MIDI IN-</b>	Ontvangt MIDI-berichten van een ander MIDI-apparaat.
<b>MIDI OUT-</b>	Verzendt MIDI-berichten die door het instrument worden gegenereerd.
<b>MIDI THRU</b>	Hiermee worden de MIDI-boodschappen doorgegeven die worden ontvangen via de MIDI IN.

Zie de volgende gedeelten voor een algemeen overzicht van MIDI en hoe u het effectief kunt gebruiken:

- Wat is MIDI?.....pagina 192
- Wat u kunt doen met MIDI .....pagina 195
- MIDI-instellingen.....pagina 196

## Een computer, USB-apparaat of internet aansluiten (7 8 9 10)

### Een computer aansluiten (8 [USB TO HOST]- en 7 [MIDI]-aansluitingen)

Door een computer aan te sluiten op de [USB TO HOST]- of [MIDI]-aansluitingen kunt u via MIDI gegevens uitwisselen tussen het instrument en de computer en profiteren van geavanceerde computermuziekprogramma's. Houd in gedachte dat u ook een geschikte USB-MIDI-driver moet installeren. In de volgende instructies wordt uitgelegd hoe u de aansluitingen verbindt en gebruikt.

**OPMERKING**

Als u een computer gebruikt die een USB-interface heeft, adviseren wij u de computer en het instrument via USB te verbinden, in plaats van via MIDI.

**OPMERKING**

**Stuurprogramma**

Een stuurprogramma is software die zorgt voor een gegevens-overdrachtsinterface tussen het besturingssysteem van de computer en een aangesloten hardware-apparaat. U moet een USB MIDI-stuurprogramma installeren om de computer en het instrument te kunnen verbinden. Zie de afzonderlijke Installation Guide (pagina 4).

Deze uitleg is in twee delen opgesplitst, één per aansluiting: aansluiten met de [USB TO HOST]-aansluiting en aansluiten met de [MIDI]-aansluiting.

**Aansluiten op de [USB TO HOST]-aansluiting**

Als u het instrument via USB op de computer aansluit, gebruik dan een standaard USB-kabel (met het USB-logo) om de [USB TO HOST]-aansluiting van het instrument aan te sluiten op de USB-aansluiting van de computer. Installeer vervolgens de USB-MIDI-driver.

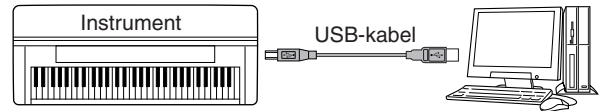

**OPMERKING**

**Over de [USB TO HOST]- en [USB TO DEVICE]-aansluitingen**  
Er zijn twee verschillende USB-aansluittypen op het instrument: [USB TO HOST] en [USB TO DEVICE]. Let erop dat u deze twee aansluitingen en de bijbehorende kabelpluggen niet door elkaar haalt.

Zorg dat u de juiste connector in de juiste richting aansluit. In het volgende gedeelte vindt u een beschrijving van de [USB TO DEVICE]-aansluiting.

**LET OP**

**Voorzorgsmaatregelen bij het gebruik van de aansluiting [USB TO HOST]**

Neem de volgende punten in acht wanneer u de computer aansluit op de aansluiting [USB TO HOST]. Als u dit niet doet loopt u het risico dat de computer vastloopt en dat gegevens verloren gaan of worden beschadigd. Zet het instrument uit en start de computer opnieuw op als de computer of het instrument vastloopt.

- Haal de computer uit eventuele energiebesparende modi (zoals tijdelijk uitzetten, slaapstand, stand-by), sluit alle lopende softwaretoepassingen af en zet het instrument uit, voordat u de computer aansluit op de [USB TO HOST]-aansluiting.
- Ga als volgt te werk voordat u het instrument uitzet of de USB-kabel loskoppelt van het instrument of de computer.
  - Sluit eventuele open softwaretoepassingen op de computer af.
  - Zorg ervoor dat er geen gegevens door het instrument worden verzonden. (Er worden alleen gegevens verzonden als er noten op het toetsenbord worden bespeeld of als er een song wordt afgespeeld.)
- **Als een USB-apparaat is aangesloten op het instrument, wacht u zes seconden of langer tussen deze bewerkingen: het uitzetten en vervolgens weer aanzetten van het instrument, of het aansluiten en vervolgens weer loshalen van de USB-kabel en andersom.**

**OPMERKING**

- Korte tijd nadat de USB-aansluiting is gemaakt, begint het instrument met zenden.
- Als u het instrument via een USB-kabel aansluit op uw computer, maakt u een directe verbinding zonder een USB-hub te gebruiken.
- Zie de gebruikershandleiding van de sequencesoftware voor meer informatie over het instellen van de desbetreffende software.

**Aansluiten via [MIDI]-aansluitingen**

Er zijn twee manieren om het instrument via MIDI op een computer aan te sluiten. Als u een ingebouwde MIDI-interface in uw computer hebt, sluit dan de MIDI OUT-aansluiting van de computerinterface aan op de [MIDI IN]-aansluiting van het instrument, en sluit de [MIDI OUT]-aansluiting van het instrument aan op de MIDI IN-aansluiting van de interface.

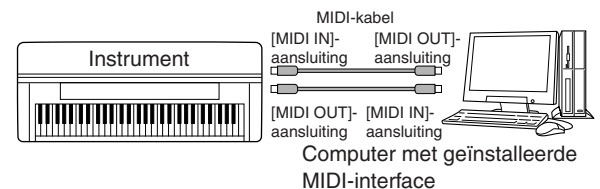

Het instrument gebruiken met andere apparaten

De tweede aansluitmogelijkheid brengt een afzonderlijke, externe MIDI-interface met zich mee, die via een USB-poort of een seriële poort (modem- of printeraansluiting) op de computer wordt aangesloten. Gebruik standaard MIDI-kabels en sluit de MIDI OUT-aansluiting van de externe interface aan op de [MIDI IN]-aansluiting van het instrument. Sluit de [MIDI OUT]-aansluiting van het instrument aan op de MIDI IN-aansluiting van de interface.

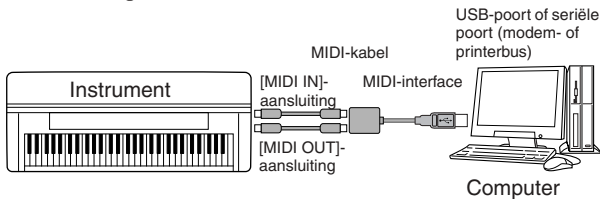

**OPMERKING**

Zorg ervoor dat u de juiste MIDI-interface voor uw computer gebruikt.

**Verbinden met een LAN-adapter van het USB-type en een USB-opslagapparaat (via de [USB TO DEVICE]-aansluiting)**

U kunt de [USB TO DEVICE]-aansluiting op twee manieren gebruiken.

- Door de LAN-adapter van het USB-type aan te sluiten, kunt u rechtstreeks toegang krijgen tot speciale internetwebsites voor het downloaden van muziekgegevens (pagina 172).
- Als u het instrument aansluit op een USB-opslagapparaat via een standaard USB-kabel, kunt u de gegevens die u hebt gemaakt, opslaan op het aangesloten apparaat en kunt u tevens gegevens lezen van het aangesloten apparaat.

**OPMERKING**

**Over de [USB TO HOST]- en [USB TO DEVICE]-aansluitingen**  
Er zijn twee verschillende USB-aansluittypen op het instrument: [USB TO HOST] en [USB TO DEVICE]. Let erop dat u deze twee aansluitingen en de bijbehorende kabelpluggen niet door elkaar haalt.

Zorg dat u de juiste connector in de juiste richting aansluit. In het voorgaande gedeelte vindt u een beschrijving van de [USB TO HOST]-aansluiting.

**USB-opslagapparaten gebruiken**

Dit type wordt gebruikt om het instrument aan te sluiten op een USB-opslagapparaat. U kunt de gegevens die u hebt gecreëerd, opslaan naar het aangesloten apparaat en gegevens lezen van het aangesloten apparaat. In de volgende omschrijving wordt uitgelegd hoe u deze apparaten in het algemeen aansluit en gebruikt. Zorg dat u 'Omgaan met het USB-opslagapparaat (USB-flashgeheugen/diskette, enz.)' op pagina 22 hebt gelezen voordat u een USB-opslagapparaat gebruikt.

- 1 Sluit het USB-opslagapparaat aan op de [USB TO DEVICE]-aansluiting via een standaard USB-kabel.
- 2 Verlaat daarna eenmaal de selectiedisplay en keer vervolgens weer terug naar de display (of druk tegelijkertijd op de Tab-schakelknoppen [◀] en [▶] vanuit de selectiedisplay). De USB-tabs (USB 1, USB 2, enz.) worden automatisch opgeroepen, waardoor u bestanden kunt opslaan en muziekgegevens van de apparaten kunt afspelen.

**OPMERKING**

**Het vrije geheugen op het USB-opslagapparaat controleren**

U kunt dit in de opgeroepen display controleren door de volgende bewerking:

[FUNCTION] → [J] UTILITY → TAB [◀][▶] MEDIA

Selecteer het apparaat met de knoppen [A]/[B] in deze display en druk op [F] (PROPERTY).

**OPMERKING**

Zelfs als er een computer is aangesloten op de [USB TO HOST]-aansluiting en er een USB-opslagapparaat is aangesloten op de [USB TO DEVICE]-aansluiting, kunt u vanaf de computer via het instrument geen toegang krijgen tot het USB-opslagapparaat.

**USB-opslagmedia formatteren**

Zie pagina 69 voor details.

**LET OP**

Als u USB-opslagmedia formateert, worden alle gegevens op de media volledig verwijderd. Zorg ervoor dat de USB-opslagmedia die u formateert geen belangrijke gegevens bevatten!

**Een back-up van uw gegevens op een computer opslaan**

■ Een back-up van de instrumentgegevens naar een computer maken

Als u eenmaal de gegevens op een USB-opslagapparaat hebt opgeslagen, kunt u de gegevens naar de vaste schijf van uw computer kopiëren. Vervolgens kunt u dan de files naar wens archiveren en organiseren. Sluit gewoon het apparaat weer aan zoals hieronder aangegeven.

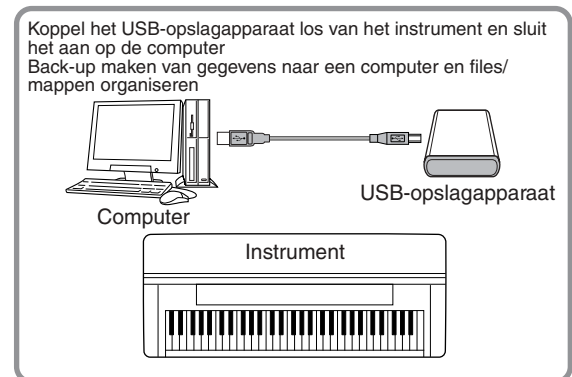
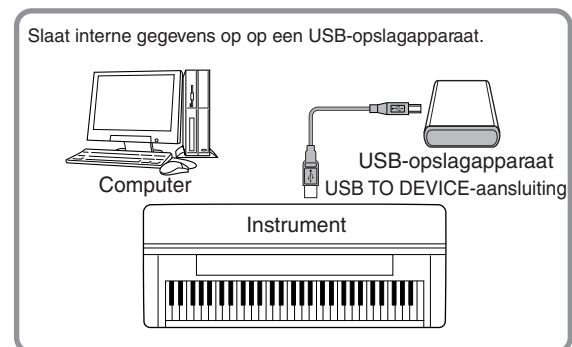

Het instrument gebruiken met andere apparaten

**Files van de vaste schijf van een computer naar een USB-opslagapparaat kopiëren**

Files die zich op de vaste schijf van een computer bevinden, kunnen worden overgebracht naar het instrument door ze eerst naar het opslagmedium te kopiëren en vervolgens het medium op het instrument aan te sluiten of in het instrument te plaatsen. Niet alleen files die op het instrument zelf zijn gecreëerd, maar ook Standaard MIDI-files en Style File-geformatteerde stijlfiles die op andere instrumenten zijn gecreëerd, kunnen van de harddisk van de computer naar een USB-opslagapparaat worden gekopieerd. Als u eenmaal de gegevens hebt gekopieerd, sluit u het apparaat aan op de [USB TO DEVICE]-aansluiting van het instrument. Vervolgens speelt u de gegevens af op het instrument.

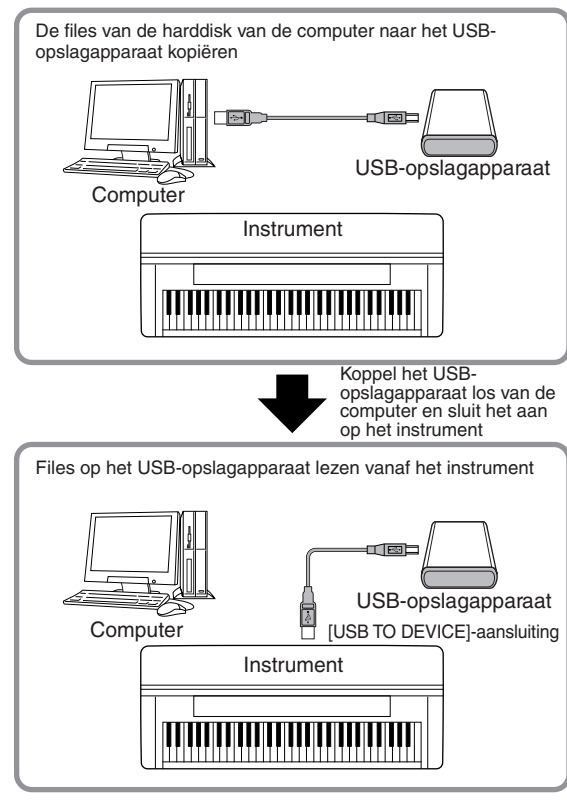

**Verbinding maken met internet (LAN-poort)**

U kunt op drie manieren via de [LAN]-poort (linksonder op het instrument) speciale internetwebsites bekijken, songgegevens downloaden, enz. Zie pagina 172 voor instructies voor het aansluiten.

**Wat is MIDI?**

Simpel gezegd is MIDI een gegevensoverdrachtstandaard die makkelijke en uitgebreide besturing mogelijk maakt tussen elektronische/digitale muziekinstrumenten en andere apparaten. Laten we eerst eens akoestische instrumenten beschouwen, zoals een vleugel en een klassieke gitaar, om een beter idee te krijgen van wat MIDI doet. Bij de piano slaat u een toets aan en intern slaat een hamertje tegen een snaar en speelt een noot. Bij de gitaar tokkelt u direct aan de snaar en de noot klinkt. Maar hoe speelt een digitaal instrument een noot?

**Geluid van een akoestische gitaar**

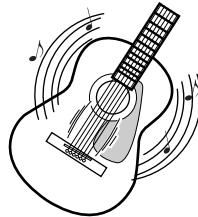

Tokkel aan een snaar en de kast resonanceert het geluid

**Geluid van een digitaal instrument**

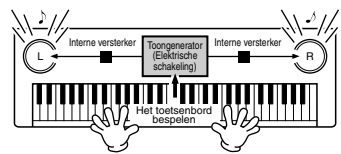

Gebaseerd op de speel informatie van het toetsenbord wordt een in de toongenerator opgeslagen gesampled noot afgespeeld via de luidsprekers.

Zoals in de bovenstaande illustratie is te zien, wordt bij een elektronisch instrument de gesampled noot (van te voren opgenomen noot), opgeslagen in het toongeneratorgedeelte (elektronisch circuit), afgespeeld op basis van informatie die van het toetsenbord wordt ontvangen.

Laten we nu eens onderzoeken wat er gebeurt als we een opname afspelen. Als u een muziek-CD (bijvoorbeeld een solopiano-opname) afspelt, hoort u het daadwerkelijke geluid (luchttrillingen) van het akoestische instrument. Dit worden audiogegevens genoemd, om ze te onderscheiden van MIDI-gegevens.

**Het spel op een akoestisch instrument (audiogegevens) opnemen en afspelen**

Opnemen

Afspelen

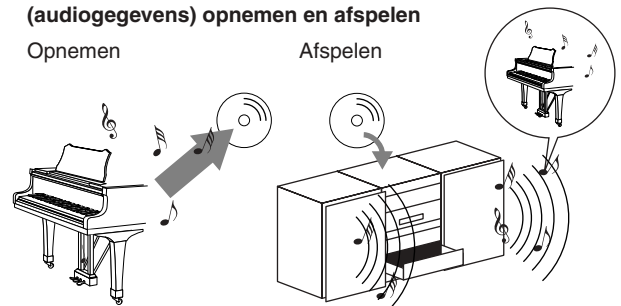

In het bovenstaande voorbeeld worden de daadwerkelijke akoestische geluiden van het optreden van de pianist geregistreerd in de opname als audiogegevens, en deze worden opgenomen op CD. Als u die CD op uw audio-installatie afspeelt, kunt u het daadwerkelijke piano-optreden horen. De piano zelf is niet nodig, aangezien de opname de daadwerkelijke geluiden van de piano bevat, en uw luidsprekers ze reproduceren.

Het instrument gebruiken met andere apparaten



### Het spel op een digitaal instrument (MIDI-gegevens) opnemen en afspelen

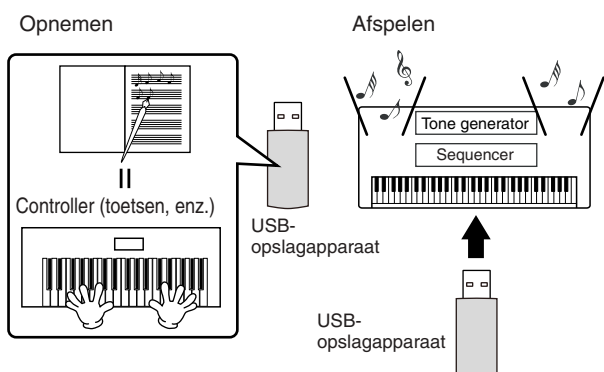

**OPMERKING**

Bij digitale instrumenten worden de audiosignalen via de uitgangsaansluitingen (zoals [AUX OUT]) van het instrument verzonden.

De 'controller' en 'toongenerator' in de illustratie hiervoor zijn het equivalent van de piano in ons akoestische voorbeeld. Hier wordt het optreden van de speler op het toetsenbord geregistreerd als MIDI-songgegevens (zie illustratie hierna). Om de audio van het spel op een akoestische piano op te nemen, is speciale opname-apparatuur nodig. Aangezien het instrument echter over een ingebouwde sequencer beschikt, die u in staat stelt om speelgegevens op te nemen, is deze opname-apparatuur niet nodig. In plaats daarvan maakt uw digitale instrument, de Clavinova, het u mogelijk de gegevens zowel op te nemen als af te spelen.

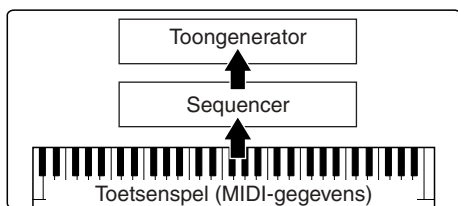

We hebben echter ook een geluidsbron nodig om de audio te produceren, die uiteindelijk uit uw luidsprekers komt. De toongenerator van het instrument neemt deze functie voor zijn rekening. Het opgenomen spel wordt gereproduceerd door de sequencer, die de songgegevens afspeelt, met gebruikmaking van een toongenerator die in staat is accuraat verscheidene instrumentgeluiden te produceren (inclusief die van een piano). Op een andere manier bekeken, komt de relatie tussen de sequencer en de toongenerator overeen met die tussen de pianist en de piano (de ene bespeelt de andere). Aangezien digitale instrumenten onafhankelijk van elkaar met afspelengegevens en de daadwerkelijke geluiden omgaan, kunnen we ons pianospel door een ander instrument gespeeld horen, zoals een gitaar of viool.

**OPMERKING**

Ofschoon het een enkel muziekinstrument is, kan over het instrument gedacht worden alsof dit verscheidene elektronische componenten bevat: een controller, een toongenerator en een sequencer.

Ten slotte kijken we eens naar de daadwerkelijke gegevens die worden opgenomen en die als basis dienen voor het spelen van de geluiden. Laten we bijvoorbeeld zeggen dat u een 'C' kwartnoot speelt met het vleugelgeluid op het toetsenbord van het instrument. In tegenstelling tot een akoestisch instrumentgeluid, stuurt het elektronische instrument informatie van het toetsenbord uit zoals 'met welke voice', 'met welke toets', 'hoe sterk', 'wanneer werd deze ingedrukt' en 'wanneer werd deze losgelaten'. Deze stukjes informatie worden vervolgens omgezet in numerieke waarden en verzonden naar de toongenerator. Door deze nummers als basis voor geluidsofwekking te gebruiken, kan de toongenerator de opgeslagen gesampled noot spelen.

### Voorbeeld van toetsgegevens

<b>Voicenummer (met welke voice)</b>	01 (grand piano)
<b>Nootnummer (met welke toets)</b>	60 (C3)
<b>Noot aan (wanneer ingedrukt) en noot uit (wanneer losgelaten)</b>	Timing numeriek uitgedrukt (kwartnoot)
<b>Aanslagsnelheid (sterkte waarmee deze werd gespeeld)</b>	120 (sterk)

Paneelhandelingen op het instrument, zoals het toetsenbord bespelen en voices selecteren, worden verwerkt en opgeslagen als MIDI-gegevens. De automatische begeleidingstijlen en songs bestaan ook uit MIDI-gegevens.

MIDI is een afkorting van Musical Instrument Digital Interface, waarmee u elektronische muziekinstrumenten met elkaar kunt laten communiceren, door het versturen en ontvangen van uitwisselbare gegevens zoals noten, besturingswijzigingen, programmawijzigingen en verscheidene andere soorten MIDI-gegevens en -berichten. Het instrument kan een MIDI-apparaat besturen door nootgerelateerde gegevens en verscheidene soorten besturingsgegevens te versturen. Het instrument kan worden bestuurd door binnenkomende MIDI-boodschappen die automatisch de toongeneratormode bepalen, de MIDI-kanalen, voices en effecten selecteren, parameterwaarden wijzigen en uiteraard de voices bespelen die zijn aangegeven voor de verscheidene parts.

**OPMERKING**

MIDI-gegevens heeft het volgende voordeel ten opzichte van audiogegevens:

- De hoeveelheid gegevens is veel minder.
- De gegevens kunnen effectief en makkelijk worden bewerkt, zelfs zover dat voices kunnen worden veranderd en gegevens worden omgezet.

MIDI-berichten kunnen worden onderverdeeld in twee groepen: kanaalberichten en systeemberichten.

### Kanaalberichten

Het instrument is een elektronisch instrument dat 16 kanalen aan kan (of 32 kanalen voor de ontvangst van MIDI-gegevens als de [USB]-aansluiting wordt gebruikt). Er wordt dan meestal gezegd: 'het kan 16 instrumenten tegelijk spelen'. Met kanaalberichten wordt informatie als noot aan/uit en programmawijzigingen, voor elk van de 16 kanalen afzonderlijk verzonden.

Het instrument gebruiken met andere apparaten

<b>Naam van bericht</b>	Procedure/Paneelinstelling
<b>Noot AAN/UIT</b>	Berichten die door het bespelen van het toetsenbord worden gegenereerd. Elk bericht bevat een bepaald nootnummer dat overeenkomt met de toets die wordt ingedrukt, plus een aanslagsnelheidswaarde die is gebaseerd op hoe snel de toets is ingedrukt.
<b>Program Change</b>	Voor het selecteren van voices (met besturingswijzigingsbankselectie MSB/LSB-instellingen)
<b>Control Change (besturingswijziging)</b>	Volume, panpot (MIXING CONSOLE), enz.

**OPMERKING**

De speelgegevens van alle songs en stijlen worden als MIDI-gegevens verwerkt.

**MIDI-kanalen**

MIDI-speelgegevens worden toegewezen aan één van zestien MIDI-kanalen. Door deze kanalen (1-16) te gebruiken, kunnen de speelgegevens voor zestien verschillende instrumentgedeelten tegelijkertijd over één MIDI-kabel worden verzonden.

Denk over MIDI-kanalen als over tv-kanalen. Elk TV-station verzendt zijn uitzendingen over een bepaald kanaal. Uw tv ontvangt veel verschillende programma's van verscheidene tv-stations tegelijk en u selecteert het desbetreffende kanaal om het gewenste programma te bekijken.

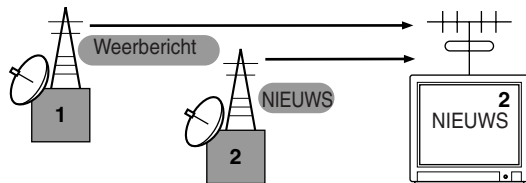

MIDI werkt op basis van hetzelfde principe. Het zendende instrument stuurt MIDI-gegevens op een bepaald MIDI-kanaal (MIDI-zendkanaal) via één enkele MIDI-kabel naar het ontvangende instrument. Als het MIDI-kanaal (MIDI-ontvangstkanaal) van het ontvangende instrument overeenkomt met het verzendkanaal, klinkt het ontvangende instrument overeenkomstig de door het verzendende instrument verzonden gegevens.

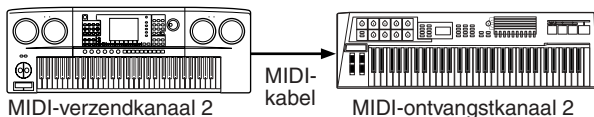

**OPMERKING**

Het toetsenbord en de interne toongenerator van het instrument zijn ook via MIDI aangesloten. → LOCAL CONTROL (pagina 198)

Verscheidene gedeelten (kanalen) kunnen bijvoorbeeld tegelijkertijd worden verzonden, inclusief de stijlgegevens (zoals hierna aangegeven).

**Voorbeeld: een uitvoering opnemen met het automatische begeleidingsgeluid (afspelen van stijl) van het instrument op een externe sequencer**

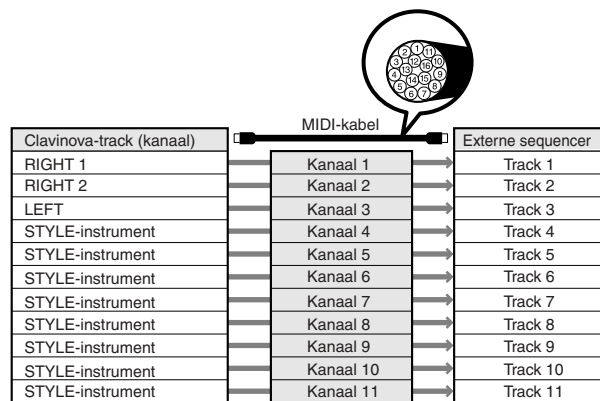

Zoals u kunt zien, is het essentieel om te bepalen over welk MIDI-kanaal welke gegevens moeten worden verzonden als er MIDI-gegevens worden verzonden (pagina 198). Met het instrument kunt u ook bepalen hoe de ontvangen gegevens worden afgespeeld (pagina 199).

**Systeemberichten**

Deze informatie geldt over het algemeen voor het hele MIDI-systeem. Hiertoe horen systeemeigen berichten voor het overbrengen van gegevens die specifiek zijn voor elke instrumentenfabrikant en realtime berichten voor het besturen van het MIDI-apparaat.

Naam van bericht	Procedure/Paneelinstelling
<b>Systeemeigen bericht</b>	Effecttype-instellingen (MIXING CONSOLE), enz.
<b>Realtimebericht</b>	Kloksignaalinstelling, Start/stop-bediening

De door het instrument verzonden/ontvangen boodschappen worden getoond in het MIDI Data Format en de MIDI Implementation Chart in de afzonderlijke Data List.

## Wat u kunt doen met MIDI

- Neem speelgegevens op (1-16 kanalen) met gebruikmaking van de automatische begeleidingseigenschappen van het instrument, op een externe sequencer (of computer met sequencer-software). Na het opnemen bewerkt u de gegevens met de sequencer, en speelt u deze weer af via het instrument.

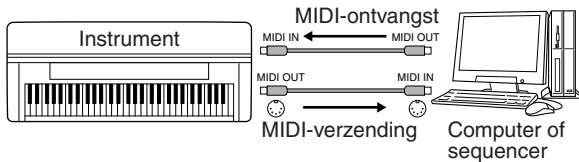

Als u het instrument als een XG-compatibele multitimbrale toongenerator wilt gebruiken, stelt u het ontvangstgedeelte van de MIDI-kanalen 1-16 in op 'SONG' bij MIDI/USB 1 van MIDI Receive (pagina 199).

- Aansturen vanaf een extern MIDI-toetsenbord

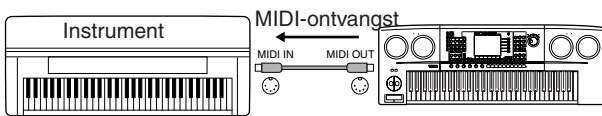

## MIDI-gegevenscompatibiliteit

Dit gedeelte bevat basisinformatie over gegevenscompatibiliteit. In het gedeelte wordt beschreven of op andere MIDI-apparaten de gegevens die door de CVP-405/403/401 zijn opgenomen, kunnen worden afgespeeld en of de CVP-405/403/401 in de handel verkrijgbare songgegevens die voor andere instrumenten of op een computer zijn gemaakt, kan afspelen. Afhankelijk van het MIDI-apparaat of gegevenskarakteristieken, kan het zijn dat u de gegevens zonder problemen kunt afspelen, maar het kan ook zijn dat u bepaalde bewerkingen moet verrichten voordat de gegevens kunnen worden afgespeeld. Als u problemen ondervindt met het afspelen van gegevens, raadpleegt u de volgende informatie.

### Sequence-indelingen

Songgegevens worden opgenomen en opgeslagen in een verscheidenheid aan verschillende systemen, die 'sequence-indelingen' worden genoemd.

Terugspelen is alleen mogelijk als de sequence-indeling van de songgegevens overeenkomt met die van het MIDI-apparaat. De CVP-405/403/401 is compatibel met de volgende indelingen.

#### ● SMF (Standard MIDI File)

Dit is de meest gangbare sequence-indeling. Standard MIDI Files zijn over het algemeen beschikbaar in twee typen: Format 0 of format 1. Veel MIDI-apparaten zijn compatibel met format 0 en de meeste commercieel beschikbare software is opgenomen in format 0.

- De CVP-405/403/401 is compatibel met zowel indeling 0 als indeling 1.
- Songgegevens die worden opgenomen op de CVP-405/403/401, worden automatisch opgenomen als SMF-format 0.

#### ● ESEQ

Deze sequence-indeling is compatibel met vele MIDI-apparaten van Yamaha, waaronder de Clavinova-serie. Dit is een veelvoorkomende indeling die wordt gebruikt door allerlei Yamaha-software.

- De CVP-405/403/401 is compatibel met ESEQ.

#### ● XF

De bestandsindeling XF van Yamaha voegt grotere functionaliteit en open uitbreidbaarheid toe aan de industriestandaard SMF (Standaard-MIDI-bestand. Het instrument is in staat songteksten (lyrics) weer te geven als er een XF-bestand, dat songtekstgegevens bevat, wordt afgespeeld. (SMF is de meest gebruikte indeling bij MIDI-sequencefiles. Het instrument is compatibel met de SMF-formats 0 en 1, en neemt "song" gegevens op met SMF-format 0.)

#### ● Style File

De Style File Format (SFF)-indeling combineert alle automatische-begeleidingskennis van Yamaha in één enkele gestandaardiseerde indeling.

## Voicetoewijzingsindeling

Bij MIDI zijn voices toegewezen aan bepaalde nummers, 'programmanummers' genaamd. De standaardnummering (volgorde van voicetoewijzing) wordt 'voicetoewijzingsindeling' genoemd.

Het kan zijn dat voices niet worden afgespeeld zoals verwacht als de voicetoewijzingsindeling van de songgegevens niet overeenkomt met die van het compatibele MIDI-apparaat dat voor het afspelen wordt gebruikt. Het instrument is compatibel met de volgende formats.

#### OPMERKING

Zelfs als de apparaten en gegevens die worden gebruikt aan alle bovenstaande voorwaarden voldoen, kan het zijn dat de gegevens niet volledig compatibel zijn, afhankelijk van de specificaties van de apparaten en bepaalde gegevensopnamemethoden.

#### ● GM System Level 1

Dit is één van de meest voorkomende voicetoewijzingsindelingen. Vele MIDI-apparaten zijn compatibel met GM-systeemniveau 1, evenals de meeste in de handel verkrijgbare software.

#### ● GM System Level 2

'GM System Level 2' is een standaardspecificatie die een verbetering is ten opzichte van de originele 'GM System Level 1', waarbij ook de songgegevenscompatibiliteit is verbeterd. Het GM-systeemniveau 2 voorziet in een grotere polyfonie, uitgebreidere voiceselectie, uitgebreide voiceparameters en geïntegreerde effectverwerking.

#### ● XG

XG is een enorme verbetering van de GM System Level 1-indeling, en is speciaal door Yamaha ontwikkeld om in meer voices en variaties, alsook in een grotere expressieve besturing van de voices en effecten te voorzien, en om een goede gegevenscompatibiliteit in de toekomst veilig te stellen.

Songgegevens die zijn opgenomen op de CVP-405/403/401, waarbij gebruik is gemaakt van de voices in de [XG]-categorie, zijn XG-compatibel.

#### ● DOC (Disk Orchestra Collection)

Deze voicetoewijzingsindeling is compatibel met vele MIDI apparaten van Yamaha, waaronder de instrumenten in de Clavinova-serie.

#### ● GS

GS is door de Roland Corporation ontwikkeld. Op dezelfde manier als Yamaha XG, is GS een belangrijke verbetering van de GM-specificatie om in meer voices en drumkits en hun variaties te voorzien, alsook in een grotere expressieve besturing over voices en effecten.

# MIDI-instellingen

In dit gedeelte kunt u MIDI-gerelateerde instellingen maken voor het instrument. Het instrument beschikt over een set van tien voorgeprogrammeerde sjablonen (configuraties) waarmee u onmiddellijk en gemakkelijk het instrument opnieuw kunt configureren, in overeenstemming met uw specifieke MIDI-toepassing of externe apparaat. U kunt ook de voorgeprogrammeerde sjablonen (configuraties) bewerken en tot tien van uw originele sjablonen opslaan naar de USER-display. U kunt dan al deze originele sjablonen opslaan als een enkele file naar USB-opslagapparaten, in de MIDI SETUP-selectiedisplay (deze wordt opgeroepen door te drukken op [FUNCTION] → [J] UTILITY → TAB [▶] SYSTEM RESET).

## Basisbediening

- 1 **Roep de bedieningsdisplay (selectie van MIDI-sjablonen) op.**  
Function → [I] MIDI

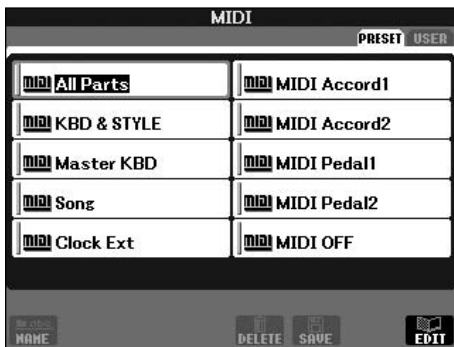

- 2 **Als u de voorgeprogrammeerde sjablonen wilt gebruiken of bewerken**  
Druk op de knop TAB [◀] om de display PRESET te selecteren. Druk op één van de knoppen [A]-[J] om een MIDI-sjabloon te selecteren.  
**Als u de reeds naar de display USER opgeslagen sjablonen wilt gebruiken of bewerken**  
Druk op de knop TAB [▶] om de display USER te selecteren. Druk op één van de knoppen [A]-[J] om een MIDI-sjabloon te selecteren.

- 3 **Druk op de knop [8▼] (EDIT) om de MIDI-display voor bewerking op te roepen om een sjabloon te bewerken.**  
De afzonderlijke parameterinstellingen voor de geselecteerde sjabloon worden getoond. Hier kunt u elke parameter bewerken.

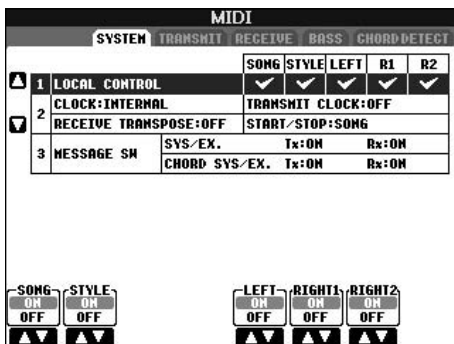

- 4 **Gebruik de knoppen TAB [◀]/[▶] om de relevante instellingsdisplay op te roepen.**

Display SYSTEM	MIDI-systeeminstellingen (pagina 198)
Display TRANSMIT	MIDI-verzendinstellingen (pagina 198)
Display RECEIVE	MIDI-ontvangstinstellingen (pagina 199)
Display BASS	Instellingen voor de basnoten van akkoorden voor afspelen van stijl via MIDI-ontvangstgegevens (pagina 199)
Display CHORD DETECT	Instelling van het akkoordsoort voor het afspelen van stijl via MIDI-ontvangstgegevens (pagina 200)

- 5 **Als u klaar bent met bewerken, drukt u op de knop [EXIT] om terug te keren naar de selectiedisplay voor MIDI-sjablonen (PRESET of USER).**
- 6 **Selecteer de display USER om de gegevens op te slaan door op de knoppen TAB [◀][▶] te drukken (pagina 70).**

## Voorgeprogrammeerde MIDI-sjablonen



Naam van sjabloon	Beschrijving
All Parts	Hiermee worden alle gedeelten verzonden, inclusief de toetsenbordgedeelten (RIGHT 1, 2 en LEFT), met uitzondering van de songgedeelten.
KBD & STYLE	In principe hetzelfde als 'All Parts' met als verschil de manier waarop wordt omgegaan met toetsenbordgedeelten. De rechterhandgedeelten worden behandeld als 'UPPER' in plaats van RIGHT 1 en het linkerhandgedeelte wordt behandeld als 'LOWER'.
Master KBD	Met deze instelling functioneert het instrument als een 'master'-toetsenbord, daarbij één of meer aangesloten toongenerators of andere apparaten (zoals een computer/sequencer) bespelend of besturend.
Song	Alle verzendkanalen zijn zodanig ingesteld dat ze overeenkomen met songkanalen 1–16. Dit wordt gebruikt om songgegevens met een externe toongenerator af te spelen en om songgegevens op een sequencer op te nemen.
Clock Ext	Het afspelen (song of stijl) wordt gesynchroniseerd met een externe MIDI-klok in plaats van met de interne klok van het instrument. Deze sjabloon (configuratie) zou moeten worden gebruikt als u het tempo in wilt stellen op het MIDI-apparaat dat op het instrument is aangesloten.
MIDI Accord 1	MIDI-accordeons geven u de mogelijkheid MIDI-gegevens te verzenden en aangesloten toongenerators te bespelen via het toetsenbord en de bas-/akkoordknoppen van de accordeon. Met deze sjabloon (configuratie) kunt u melodieuze spelen via het toetsenbord en het afspelen van stijl op het instrument besturen met de linkerhandknoppen.
MIDI Accord 2	In principe gelijk aan 'MIDI Accord1' hierboven, met de uitzondering dat de akkoord-/basnoten die u met uw linkerhand op de MIDI-accordeon speelt, ook worden herkend als nootevents.
MIDI Pedal 1	MIDI-pedalen laten u aangesloten toongenerators bespelen met uw voeten (vooral handig voor het spelen van een monofone baspartij). Met deze sjabloon (configuratie) kunt u de akkoordgrondtoon spelen/besturen bij het afspelen van stijl met een MIDI-pedaalapparaat.
MIDI Pedal 2	Met deze sjabloon (configuratie) kunt u het basgedeelte voor het afspelen van stijl spelen door een MIDI-pedaalapparaat te gebruiken.
MIDI OFF	Er worden geen MIDI-signalen verzonden of ontvangen.

Display SYSTEM

## MIDI-systeeminstellingen

De hier geboden uitleg heeft betrekking op de display SYSTEM, die wordt opgeroepen in stap 4 van de 'Basisbediening' op pagina 196.

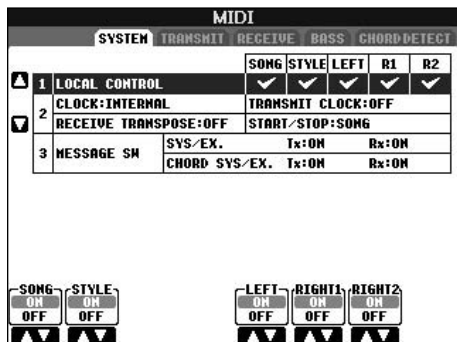

### LOCAL CONTROL

Zet de lokale besturing voor elke part aan of uit. Als Local Control is ingesteld op "ON," bestuurt het toetsenbord van het instrument zijn eigen (lokale) interne toongenerator, waardoor de interne voices direct vanaf het toetsenbord kunnen worden bespeeld. Als u Local op 'OFF' instelt, worden het toetsenbord en de regelaars intern losgekoppeld van de toongeneratorsectie van het instrument, zodat er geen geluid wordt geproduceerd als u het toetsenbord bespeelt of de regelaars gebruikt. Dit maakt het u bijvoorbeeld mogelijk om een externe MIDI-sequencer te gebruiken om de interne voices van het instrument te bespelen, en het toetsenbord te gebruiken om noten op te nemen in de externe sequencer en/of een externe toongenerator te bespelen.

### Klokinstelling, enz.

#### CLOCK

Bepaalt of het instrument wordt bestuurd door zijn eigen interne clock of een MIDI-clocksignaal ontvangt van een extern apparaat. INTERNAL is de normale klokinstelling als het instrument afzonderlijk wordt gebruikt of als een masterkeyboard om externe apparaten te besturen. Als u het instrument gebruikt met een externe sequencer, MIDI-computer of ander MIDI-apparaat en u wilt de Clavinova synchroon laten lopen met het externe apparaat, stelt u deze functie in op de betreffende instelling: MIDI, USB 1 of USB 2. Zorg er in dit geval voor dat het externe apparaat correct is aangesloten (bijvoorbeeld op de MIDI IN-aansluiting van het instrument), en dat het op de juiste manier een MIDI-kloksignaal uitzendt. Als deze functie is ingesteld voor besturing door een extern apparaat (MIDI, USB 1 of USB 2), wordt het tempo als 'Ext.' Aangegeven in de hoofddisplay.

#### TRANSMIT CLOCK

Hiermee wordt de MIDI-klokverzending (F8) aan- of uitgezet. Als deze functie is ingesteld op OFF, worden er geen MIDI-kloksignalen of Start/Stop-gegevens uitgezonden, zelfs niet als er een song of stijl wordt afgespeeld.

#### RECEIVE TRANSPOSE

Hiermee wordt bepaald of de transposeerinstelling (pagina 58) van het instrument wel of niet wordt toegepast op de nootgebeurtenissen die het instrument via MIDI ontvangt.

#### START/STOP

Hiermee wordt bepaald of binnenkomende FA (start)- en FC (stop)-berichten invloed hebben op het afspelen van songs of stijlen.

#### MESSAGE SW

##### SYS/EX.

Met de 'Tx'-instelling wordt de MIDI-verzending van systeemeigen MIDI-berichten aan- of uitgezet. Met de 'Rx'-instelling wordt de MIDI-ontvangst en -herkenning van systeemeigen MIDI-berichten, die worden gegenereerd door externe apparatuur, aan- of uitgezet.

##### CHORD SYS/EX.

Met de 'Tx'-instelling wordt de MIDI-verzending van akkoordeigen MIDI-gegevens (akkoorddetectie: grondtoon en soort) aan- of uitgezet. Met de 'Rx'-instelling wordt de MIDI-ontvangst van akkoordeigen MIDI-gegevens, die wordt gegenereerd door externe apparatuur, aan- of uitgezet.

Display TRANSMIT

## MIDI-verzendinstellingen

De hier geboden uitleg heeft betrekking op de display TRANSMIT, die wordt opgeroepen in stap 4 van de 'Basisbediening' op pagina 196. Hiermee wordt bepaald welke gedeelten MIDI-gegevens verzenden en over welk MIDI-kanaal de gegevens worden verzonden.

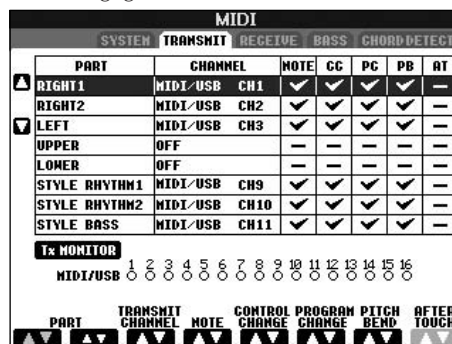

### Procedure

Selecteer het gedeelte dat moet worden verzonden en het kanaal waarover het geselecteerde gedeelte wordt verzonden. U kunt ook bepalen welke gegevenstypen moeten worden verzonden.

#### Met uitzondering van de twee volgende gedeelten is de configuratie van de gedeelten hetzelfde als reeds elders in deze handleiding is uitgelegd.

##### UPPER

Het toetsenbordgedeelte dat op de rechterhelft van het toetsenbord vanaf het splitpunt wordt bespeeld, voor de voices (RIGHT1 en/of 2).

##### LOWER

Het toetsenbordgedeelte dat op de linkerhelft van het toetsenbord vanaf het splitpunt wordt bespeeld, voor de voices. Dit wordt niet beïnvloed door de aan/uit-status van de knop [ACMP ON/OFF].

##### Tx MONITOR

De met de kanalen (1–16) overeenkomende punten knippen kort telkens wanneer gegevens worden verzonden op het kanaal/de kanalen.

Het instrument gebruiken met andere apparaten

**OPMERKING**

Als er verschillende gedeelten aan hetzelfde verzendkanaal zijn toegewezen

Als hetzelfde verzendkanaal wordt toegewezen aan een aantal verschillende gedeelten, worden de verzonden MIDI-berichten samengevoegd tot een enkel kanaal. Dit heeft als resultaat dat onverwachte geluiden en mogelijk geknispers klinken in het aangesloten MIDI-apparaat.

**OPMERKING**

**Over de beveiligde songs**

Schrijfbeveiligde songs kunnen niet worden verzonden, zelfs niet als de juiste songkanalen 1-16 op verzenden zijn ingesteld.

**MIDI-berichten die kunnen worden verzonden of ontvangen (herkend)**

De volgende MIDI-berichten kunnen worden ingesteld in de display TRANSMIT/RECEIVE.

- Note (nootgebeurtenissen) .....pagina 160
- CC (CONTROL CHANGE) .....pagina 160
- PC (PROGRAM CHANGE).....pagina 160
- PB (Pitch Bend).....pagina 160
- AT (Aftertouch).....pagina 160

Display RECEIVE

**MIDI-ontvangstinstellingen**

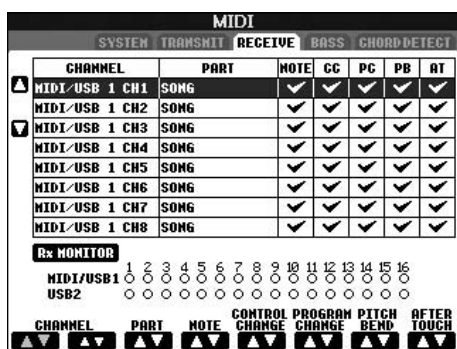

De hier geboden uitleg heeft betrekking op de display RECEIVE, die wordt opgeroepen in stap 4 van de 'Basisbediening' op pagina 196. Hiermee wordt bepaald welke gedeelten MIDI-gegevens ontvangen en via welke MIDI-kanalen de gegevens worden ontvangen.

**Procedure**

Selecteer het te ontvangen kanaal en het gedeelte waarover het geselecteerde kanaal wordt ontvangen. U kunt ook bepalen welke gegevenstypen moeten worden ontvangen.

- **Het instrument kan MIDI-berichten over 32 kanalen ontvangen (16 kanalen x 2 poorten) via de USB-verbinding.**
- **Met uitzondering van de twee volgende gedeelten is de configuratie van de gedeelten hetzelfde als reeds elders in deze handleiding is uitgelegd.**
- **KEYBOARD**  
De ontvangen nootberichten besturen het toetsenspel van het instrument.
- **EXTRA PART 1-5**

Er zijn vijf gedeelten speciaal gereserveerd voor het ontvangen en spelen van MIDI-gegevens. Normaal worden deze gedeelten niet gebruikt door het instrument zelf. Het instrument kan worden gebruikt als een 32-kanaals multitimbrale toongenerator door gebruikmaking van deze vijf gedeelten naast de algemene gedeelten (met uitzondering van het microfoongeluid).

**Rx MONITOR**

De punten die overeenkomen met de kanalen (1 -16) knipperen kort telkens wanneer gegevens worden ontvangen op het kanaal/de kanalen.

**OPMERKING** Parameter Lock

U kunt bepaalde parameters (bijv. effect, splitpunt, enz.) 'op slot zetten' zodat deze uitsluitend kunnen worden geselecteerd via de paneelregelaars (pagina 128).

**MIDI-verzending/-ontvangst via de USB-aansluiting en MIDI-aansluitingen**

De relatie tussen de [MIDI]-aansluitingen en de [USB]-aansluiting, die kunnen worden gebruikt voor de verzending/ontvangst van MIDI-berichten over 32 kanalen (16 kanalen x 2 poorten) is als volgt:

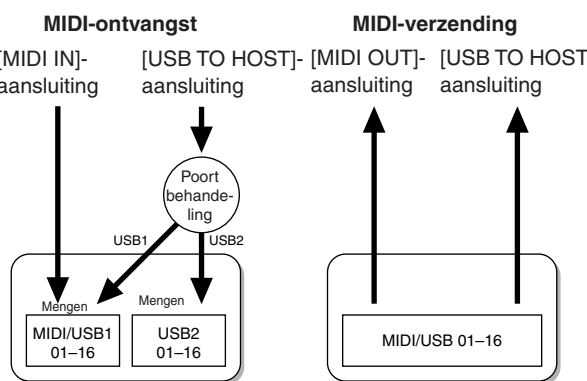

Display BASS

**De basnoot instellen voor het afspelen van stijl via MIDI-ontvangst**

De hier geboden uitleg heeft betrekking op de display BASS, die wordt opgeroepen in stap 4 van de 'Basisbediening' op pagina 196. Met deze instellingen kunt u de basnoot bepalen voor het afspelen van stijl, gebaseerd op de nootberichten die worden ontvangen via MIDI. De noot aan/uit-berichten die worden ontvangen op het kanaal/de kanalen die zijn ingesteld op 'ON', worden herkend als de basnoot voor het akkoord voor het afspelen van stijl. De basnoot wordt gedetecteerd ongeacht de aan/uit- en splitpuntinstellingen bij [ACMP ON/OFF]. Als verscheidene kanalen tegelijkertijd zijn ingesteld op 'ON', wordt de basnoot gedetecteerd in de gemengde MIDI-gegevens die worden ontvangen op die kanalen.

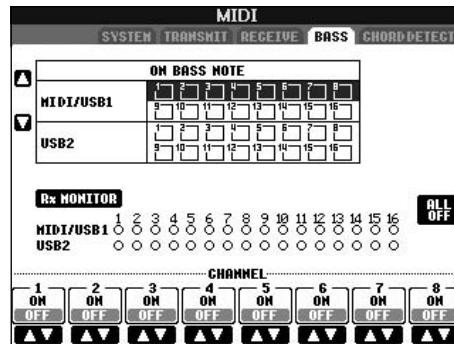

**Procedure**

Selecteer het kanaal en stel 'ON/OFF' in voor het desbetreffende kanaal. Gebruik de instelling All OFF om alle kanalen op OFF te zetten.

Het instrument gebruiken met andere apparaten

Display CHORD DETECT

## Het akkoordsoort instellen voor het afspelen van stijl via MIDI-ontvangst

De hier geboden uitleg heeft betrekking op de display CHORD DETECT, die wordt opgeroepen in stap 4 van de 'Basisbediening' op pagina 196.

Met deze instellingen kunt u de akkoordsoort bepalen voor het afspelen van stijl, gebaseerd op de via MIDI ontvangen nootberichten. De noot aan/uit-berichten die worden ontvangen op het kanaal/de kanalen die zijn ingesteld op 'ON', worden herkend als de noten voor de akkoorddetectie bij het afspelen van stijl. Welke akkoorden moeten worden gedetecteerd, is afhankelijk van het vingerzettingstype. Het akkoordtype wordt gedetecteerd ongeacht de aan/uit- en splitpuntinstellingen bij [ACMP ON/OFF]. Wanneer diverse kanalen tegelijk op 'ON' staan, wordt het akkoord herkend uit de gecombineerde MIDI gegevens die door deze kanalen wordt ontvangen. De bedieningsprocedure is in principe hetzelfde als bij de display BASS hiervoor.

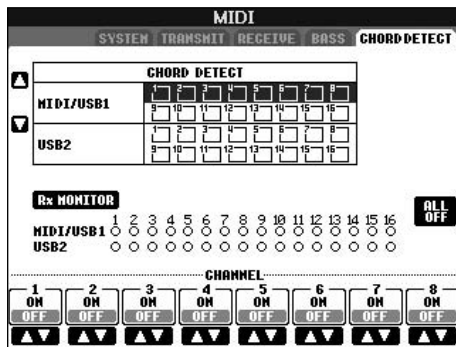

## Het Voice-programmawijzigingsnummer weergeven

Hiermee wordt bepaald of de voicebank en het -nummer wel of niet worden getoond in de display voor de voice-selectie. Dit is handig als u de bankselectie-MSB/LSB-waarden en het programmanummer wilt controleren, die moeten worden ingesteld als u de voice via een extern MIDI-apparaat selecteert.

U kunt dit instellen in de display die als volgt wordt opgeroepen: [FUNCTION] → [J] UTILITY → TAB [◀][▶] CONFIG 2. Zet het menu DISPLAY VOICE NUMBER op ON en OFF.

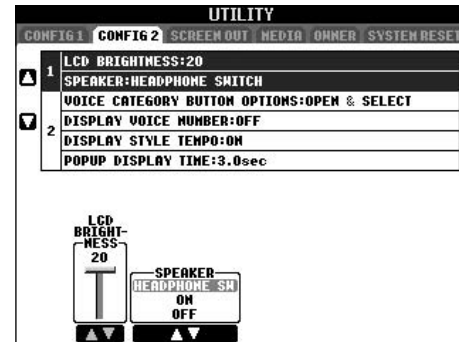

### OPMERKING

- De hier getoonde nummers starten vanaf '1'. Daardoor zijn de daadwerkelijke MIDI-programmawijzigingsnummers één lager, aangezien dat nummersysteem start vanaf '0'.
- Voor de GS-voices is deze functie niet beschikbaar (de programmawijzigingsnummers worden niet getoond).



## Algemeen

### Het instrument gaat niet aan.

- Steek de contrastekker van het netsnoer stevig in de aansluiting op het instrument en de stekker in het stopcontact.

### Er is een klik of plof te horen als het instrument wordt aan- of uitgezet.

- Het instrument wordt voorzien van elektrische stroom. Dit is normaal.

### Er komen vreemde geluiden uit de luidsprekers van het instrument.

- Er zijn bijgeluiden te horen als er een mobiele telefoon in de buurt van het instrument wordt gebruikt of als de telefoon overgaat. Zet de mobiele telefoon uit, of gebruik deze verder bij het instrument vandaan.

### De letters in de display zijn onleesbaar omdat de display te helder (of te donker) is.

- Gebruik de knop [LCD CONTRAST] om een optimale zichtbaarheid in te stellen.
- Pas de helderheid van de display aan (pagina 19).

### Het totale volume is te laag of er is geen geluid te horen.

- Het master-niveau kan te laag zijn ingesteld. Stel het in op een passend niveau met de draaiknop [MASTER VOLUME].
- Het volume van de afzonderlijke gedeelten kan ook te laag zijn ingesteld. Verhoog het volume in de display BALANCE (pagina 40).
- Zorg ervoor dat het gewenste kanaal op ON is ingesteld (pagina 105).
- Er is een hoofdtelefoon aangesloten, waardoor de luidsprekers worden uitgeschakeld. (Dit gebeurt als de luidsprekerinstelling staat op 'HEADPHONE SW'; pagina 17.) Haal de hoofdtelefoon los.
- Controleer of de luidsprekerinstelling ON is (pagina 17).
- De functie voor Fade-In en Fade-out staat aan, waardoor het geluid wordt gedempt. Schakel de functie uit door op het pedaal te drukken dat u hebt toegewezen aan de functie Fade In/Out.
- Controleer of de Local Control-functie (lokale besturingsfunctie) is ingesteld op ON (pagina 198).

### Niet alle tegelijkertijd gespeelde noten klinken.

- Mogelijk wordt de maximale polyfonie (pagina 213) van het instrument overschreden. Als de maximale polyfonie wordt overschreden, vallen de eerst gespeelde noten weg en klinken de laatst gespeelde noten.

### Het toetsenbordvolume is lager dan het song-/stijlafspeelvolumen.

- Het volume van de toetsenbordgedeelten is mogelijk te laag ingesteld. Verhoog het volume in de display BALANCE (pagina 40).

### Toetsen klinken niet met de juiste toonhoogte.

- Controleer op de bedieningsdisplay of de functie Performance Assistant is uitgeschakeld (pagina 43).

### Bepaalde noten klinken op de verkeerde toonhoogte.

De parameter Scale (stemming) is waarschijnlijk ingesteld op iets anders dan 'Equal', waardoor het stemmingsysteem van het instrument verandert. Controleer of 'Equal' is geselecteerd als Scale op de display Scale Tune (pagina 83).

- Er is een klein verschil in geluidskwaliteit tussen verschillende gespeelde noten op het toetsenbord.

- Sommige voices hebben een herhalend geluid.

- Er is wat ruis of vibrato merkbaar bij de hogere toonhoogten, afhankelijk van de voice.

- Dit is normaal en is een gevolg van het samplingsysteem van het instrument.

### Sommige voices verspringen een octaaf in toonhoogte als er in de hogere of lagere registers gespeeld wordt.

- Dit is normaal. Sommige voices hebben een toonhoogtegrens die, als deze bereikt wordt, dit soort toonhoogteverschuiving veroorzaakt.

### De hoofddisplay verschijnt niet, zelfs niet als het instrument wordt aangezet.

- Dit probleem kan optreden als een USB-opslagapparaat is geïnstalleerd in het instrument. Installatie van sommige USB-opslagapparaten kan resulteren in een lang interval tussen het moment waarop het instrument wordt aangezet en het verschijnen van de hoofddisplay. U kunt dit voorkomen door het instrument aan te zetten nadat u het apparaat hebt losgekoppeld.

## Pedalen

### De demper-, sostenuto- en softfuncties werken niet voor de betreffende pedalen.

- De kabel van het pedaal is niet aangesloten. Steek de kabel van het pedaal stevig in de juiste aansluiting (pagina 207).
- Elk pedaal is toegewezen aan een andere functie. Controleer of elk pedaal op de juiste manier is toegewezen aan SUSTAIN, SOSTENUTO en SOFT (pagina 187).
- Controleer of de functie Registration Sequence is ingesteld op OFF (pagina 131).

## Files/mappen

### Sommige tekens van de naam van de file/map zijn onleesbaar.

- De taalinstellingen zijn gewijzigd. Stel de juiste taal in voor de naam van de file/map (pagina 18).

### Een bestaande file wordt niet weergegeven.

- Mogelijk is de file-extensie (.MID, enz.) gewijzigd of gewist. Hernoem de file handmatig op een computer, waarbij u ervoor zorgt de juiste extensie te gebruiken.

### De gegevens op het USB-opslagapparaat worden niet weergegeven op het instrument zelf.

- Gegevensfiles waarvan de naam langer is dan 50 tekens kunnen niet worden gebruikt op het instrument. Hernoem de file en zorg ervoor dat de naam 50 tekens of minder bevat.

## Demo

### Hoe kan ik de demo stoppen?

- Druk op de knop [EXIT].

## Voice

### De voice die is geselecteerd in de display voor voiceselectie wordt niet weergegeven.

- Controleer of het geselecteerde gedeelte wel is aangezet (pagina 80).
- Als u de voice voor het rechterhandbereik van het toetsenbord wilt selecteren, moeten de knoppen PART ON/OFF [DUAL (RIGHT2)]/[SPLIT (LEFT)] zijn uitgeschakeld. Druk op de knop PART ON/OFF [DUAL (RIGHT2)] voor de voice die u laagsgewijs in het rechterhandbereik van het toetsenbord wilt plaatsen. Druk op de knop PART ON/OFF [SPLIT (LEFT)] om de voice te selecteren voor het linkerhandbereik van het toetsenbord.

### Er doet zich een 'flanging' of 'verdubbeling' van het geluid voor. Het geluid is steeds iets verschillend, elke keer als er toetsen worden gespeeld.

- De gedeelten RIGHT 1 en RIGHT 2 zijn ingesteld op 'AAN' en voor beide gedeelten is ingesteld dat dezelfde voice wordt afgespeeld. Schakel het gedeelte RIGHT 2 uit of wijzig de voice van een van beide gedeelten.

### Het geluid klinkt vreemd of anders dan ik had verwacht bij het veranderen van ritme-voice (drumkit, enz.) van de stijl of song van het mengpaneel (mixer).

- Bij het veranderen van ritme/percussie-voices (drumkits, enz.) van de stijl en song via de parameter VOICE worden de gedetailleerde instellingen met betrekking tot de drum-voice opnieuw ingesteld. In enkele gevallen kan het onmogelijk zijn het originele geluid te herstellen. In het geval van het terugspelen van een song kunt u het originele geluid herstellen door terug te gaan naar het begin van de song en terug te spelen vanaf dat punt. In het geval van het spelen van een stijl kunt u het originele geluid herstellen door dezelfde stijl opnieuw te selecteren.

### Tremolo/Trill kan niet worden toegepast op de Organ Flute-voice.

- Dit is normaal. Tremolo- en Trill-instellingen in de display Harmony/Echo gelden niet voor Organ Flute-voices.

### De Harmony-functie werkt niet.

- Harmony kan niet worden gebruikt met de AI Fingered- of AI Full Keyboard-vingerzettingsmodi. Selecteer een geschikte vingerzettingsmodus (pagina 103).

### Als een andere voice wordt gekozen, wordt het daarvoor geselecteerde effect gewijzigd.

- Elke voice heeft zijn eigen geschikte vooraf ingestelde waarden die automatisch worden teruggeroepen wanneer de overeenkomstige Voice Set-parameters worden aangezet (pagina 102).

### De voice produceert overdreven ruis.

- Bepaalde voices kunnen ruis produceren, afhankelijk van de Harmonic Content- en/of Brightness-instellingen in de FILTER-pagina van de display MIXING CONSOLE (pagina 89).

### Het geluid klinkt vervormd of ruist.

- Het volume kan te hoog zijn gezet. Zorg ervoor dat alle relevante volume-instellingen passend zijn.

- Dit kan veroorzaakt worden door bepaalde effecten. Probeer alle onnodige effecten, vooral effecten van het vervormingstype, uit te schakelen (pagina 91).
- Pas het geluid aan met de knoppen [8 ▲ ▼] (TOTAL GAIN ADJ.) vanuit de display die wordt weergegeven in stap 6 van 'De geselecteerde EQ bewerken en opslaan' (pagina 94) als u de Master EQ gebruikt.
- Sommige filterresonantie-instellingen in de display VOICE SET (pagina 98) kunnen resulteren in vervormd geluid. Pas deze instellingen indien nodig aan.
- Er kan ruis optreden, afhankelijk van de instellingen in de display Filter van de Mixing Console. Pas de Harmonic Content- of Brightness-regelaars aan in de display Filter (pagina 89).

### Het geluid verandert niet wanneer voices worden vervangen met de functie Song Auto Revoice.

- Afhankelijk van de bepaalde songgegevens, zijn er gevallen waarin Song Auto Revoice geen effect heeft (zelfs niet bij het vervangen van voices).

### Het geluid van de voice verandert niet, zelfs bij het bewerken van de voice.

- Houd in gedachte dat het mogelijk is dat aanpassingen van de parameters niet veel in het daadwerkelijke geluid wijzigen vanwege de originele instellingen van de voice.

### Er kunnen geen andere voices worden geselecteerd voor Step Recording dan de voices in de display Preset.

- Dit is normaal.

## Stijl

### Het afspelen van stijl wordt niet gestart.

- Controleer of u op de knop STYLE CONTROL [START/STOP] hebt gedrukt.
- Mogelijk is de MIDI-clock ingesteld op 'EXTERNAL'. Controleer of deze is ingesteld op 'INTERNAL' (pagina 198).

### Alleen het ritmekanaal speelt.

- Controleer of de Auto Accompaniment-functie (automatische begeleiding) wel is ingeschakeld; druk op de knop [ACMP ON/OFF].
- Mogelijk bespeelt u toetsen in het rechterhandbereik van het toetsenbord. Zorg dat u toetsen bespeelt in het akkoordbereik van het toetsenbord.

### Er kunnen geen stijlen worden geselecteerd.

- Als de gegevens groot zijn (ongeveer 120 kB of groter), kan de stijl niet worden geselecteerd omdat de gegevens te groot zijn om te kunnen worden gelezen door het instrument.

### Het gewenste akkoord wordt niet herkend of gespeeld door de automatische begeleiding.

- Het kan zijn dat u niet de juiste noten speelt om het akkoord aan te geven. Raadpleeg 'Akkoordsoorten die herkend worden in de Fingered Mode' van het afzonderlijke Data List-boekje.
- Het kan zijn dat u de noten bespeelt volgens een andere vingerzettingsmodus, en niet degene die momenteel is geselecteerd. Controleer de begeleidingsmodus en speel de toetsen volgens de geselecteerde modus (pagina 104).

### Synchro Stop kan niet worden ingeschakeld.

- Synchro Stop kan niet worden ingeschakeld wanneer de vingerzettingsmodus is ingesteld op 'Full Keyboard' of 'AI Full Keyboard' of wanneer Style On/Off is ingesteld op Off. Zorg dat de vingerzettingsmodus een andere instelling heeft dan 'Full Keyboard' of 'AI Full Keyboard' en stel Style On/Off in op On.

### Automatische begeleidingsakkoorden worden herkend ongeacht het splitpunt of waar akkoorden worden gespeeld op het toetsenbord.

- Dit is normaal als de vingerzettingsmodus is ingesteld op 'Full Keyboard' of 'AI Full Keyboard'. Als één van deze modi is geselecteerd, worden akkoorden herkend over het gehele toetsenbordbereik, zonder dat hierbij wordt gelet op de splitpuntinstelling. Selecteer desgewenst een andere vingerzettingsmodus (pagina 104).

### Als één stijl wordt teruggespeeld en een andere stijl wordt geselecteerd, wordt de geselecteerde stijl niet op het juiste tempo afgespeeld.

- U kunt selecteren of het geschikte tempo automatisch wordt opgeroepen met de parameter TEMPO in de functie STYLE CHANGE BEHAVIOR.

### Als een song wordt gestart terwijl een stijl wordt teruggespeeld, wordt het terugspelen beëindigd.

Dit gebeurt omdat het afspelen van songs prioriteit heeft. Op de twee onderstaande manieren kunt u ervoor zorgen dat een stijl en een song gelijktijdig kunnen worden teruggespeeld.

- Stel de song in op Synchro Start standby en start daarna de stijl.
- Start het terugspelen van de stijl nadat het terugspelen van de song is gestart.

### De niveaubalans van de verschillende gedeelten is onjuist of er klinken onverwachte geluiden wanneer een stijl of een voice wordt geselecteerd nadat een song is geselecteerd.

- De niveaubalans van de gedeelten kan veranderen en er kunnen onverwachte geluiden weerklinken vanwege de effecten die in de verschillende gedeelten worden toegepast.

### De instelling 'Off' wordt niet weergegeven voor de parameter Play Type van de functie Assembly (Style Creator).

- De geselecteerde sectie is ingesteld als ingeschakeld voor opname. Hef de opnametoewijzing op door te drukken op een van de knoppen [1 ▼]-[8 ▼] in de display van het opnamekanaal (knop TAB [◀] → tab BASIC → [F] REC CH).

### De kanalen BASS-PHR2 kunnen niet worden bewerkt in Channel Edit.

- Dit is normaal; BASS-PHR2-kanalen van de vooraf ingestelde stijlen kunnen niet worden bewerkt.

## Registration Memory

### De song/stijl die is geregistreerd naar het Registration Memory kan niet worden opgeroepen.

- Als de geregistreerde song/stijl zich bevindt op een USB-opslagapparaat en het USB-opslagapparaat is niet juist geplaatst in of aangesloten op het instrument, kan de song/stijl niet worden opgeroepen. Plaats het geschikte USB-opslagapparaat met de gegevens van de song/stijl of sluit dit aan.

### De volgorde voor het oproepen van Registration Memory-instellingen wordt niet weergegeven op de instellingsdisplay Registration Sequence.

- De bank met de registratiegegevens is niet geselecteerd. Selecteer de juiste bank (pagina 128).

### Als de Freeze-functie van het Registration Memory wordt gebruikt, blijft de On/Off-instelling van het linkergedeelte ongewijzigd (zelfs wanneer de Registration Memory-instelling wordt gewijzigd).

- De On/Off-instelling van het linkergedeelte maakt deel uit van de stijlgroep. Verwijder het vinkje bij 'STYLE' in de display voor de Freeze-instelling (pagina 129).

### In de display voor fileselectie wordt een vooraf ingestelde voice weergegeven, ook al is een Registration Memory-instelling geselecteerd die een User/USB-voice bevat.

- Dit is normaal; zelfs als de vooraf ingestelde voice wordt getoond, is het de geselecteerde User/USB-voice die daadwerkelijk klinkt. Als een User/USB-voice wordt opgeslagen naar de User/USB-drive, worden de feitelijke gegevens onderverdeeld in twee verschillende typen: 1) de vooraf ingestelde bronvoice en 2) de parameterinstellingen zoals die zijn gemaakt met de Sound Creator. Als u een Registration Memory-instelling oproept die een User/USB-voice bevat, selecteert het instrument de vooraf ingestelde voice (waarop de User/USB-voice is gebaseerd) en past het instrument vervolgens de relevante parameterinstellingen erop toe zodat uw originele User/USB-voice klinkt.

## Song

### Er kunnen geen songs worden geselecteerd.

- Dit kan zijn omdat de taalinstellingen zijn gewijzigd. Stel de juiste taal in voor de naam van de song.
- Als de songgegevens groot zijn (ongeveer 300 kB of groter), kan de song niet worden geselecteerd omdat de gegevens te groot zijn om te kunnen worden gelezen door het instrument.

### Het afspelen van de song wordt niet gestart.

- Er is 'New Song' (een lege song) geselecteerd. Zorg ervoor dat er een geschikte song in de display voor songselectie wordt geselecteerd (pagina 35).
- Druk op de knop SONG [PLAY/PAUSE].
- De song is gestopt aan het eind van de songgegevens. Keer terug naar het begin van de song door te drukken op de knop SONG [STOP].
- Als het een song betreft waarop schrijfbeveiliging is toegepast (linksboven de songnaam wordt 'Prot. 2 Edit' weergegeven), is het mogelijk dat de originele file zich niet in dezelfde map bevindt. De song kan niet worden teruggespeeld, tenzij de originele file (waarbij linksboven de naam van de song 'Prot.2 Orig' wordt weergegeven) zich in dezelfde map bevindt.
- Als het een song betreft waarop schrijfbeveiliging is toegepast (linksboven de songnaam wordt 'Prot. 2 Edit' weergegeven), is het mogelijk dat de originele file-naam is gewijzigd. Hernoem de file naar de originele file-naam (zodat linksboven de songnaam 'Prot.2 Orig' wordt weergegeven).
- Als het een song betreft waarop schrijfbeveiliging is toegepast (linksboven de songnaam wordt 'Prot. 2 Edit' weergegeven), is het mogelijk dat het pictogram van de file is gewijzigd. Songs waarop schrijfbeveiliging is toegepast, kunnen niet worden teruggespeeld als het pictogram van de file van het origineel is gewijzigd.
- Mogelijk is de MIDI-clock ingesteld op 'EXTERNAL'. Controleer of deze is ingesteld op 'INTERNAL' (pagina 198).

### Het terugspelen van een song stopt voordat de song is afgelopen.

- De Guide-functie is ingeschakeld. (In dit geval 'wacht' het terugspelen tot de juiste toets wordt gespeeld.) Druk op de knop [GUIDE] om de gidsfunctie uit te schakelen.

### De song die als laatste is geselecteerd voordat het instrument werd uitgeschakeld, is niet meer beschikbaar.

- Als de song die als laatste is geselecteerd voordat het instrument werd uitgeschakeld, zich bevindt op een USB-opslagapparaat, moet u hetzelfde USB-opslagapparaat opnieuw plaatsen/opnieuw aansluiten om de song opnieuw op te roepen.

### Het maatnummer verschilt van dat van de muzieknotatie in de display Song Position, die wordt weergegeven door te drukken op de knoppen [REW]/[FF].

- Dit gebeurt wanneer muziekgegevens wordt teruggespeeld waarvoor een bepaald, vast tempo is ingesteld.

### Bij de AB Repeat-functie kan het B-punt niet worden ingesteld.

- Het A-punt is niet ingesteld. Stel eerst het A-punt in en pas daarna het B-punt.

### Bij het afspelen van een song worden sommige kanalen niet weergegeven.

- Mogelijk is het terugspelen van deze kanalen ingesteld op 'OFF'. Zet het terugspelen aan voor de kanalen die zijn ingesteld op 'OFF' (pagina 139).

### Een song waarop schrijfbeveiliging is toegepast (linksboven de songnaam wordt 'Prot. 2 Edit' weergegeven) kan niet worden verplaatst naar externe media zoals een SmartMedia-kaart of diskette.

- Een song waarop schrijfbeveiliging is toegepast, kan niet worden verplaatst naar externe media zoals SmartMedia/diskette, enz. Gebruik de [USB TO DEVICE]-aansluiting om de song te verplaatsen naar een USB-flashgeheugenapparaat dat is aangesloten op het instrument.

### De stemcurve van de piano-voice komt niet overeen met de stemcurves van de voices van andere instrumenten.

- De stemcurve die speciaal is ontwikkeld voor piano-voices klinkt mogelijk niet met de juiste toonhoogte wanneer deze met de voices van andere instrumenten wordt gebruikt. Stel de stemcurve in op 'FLAT' (pagina 97).

## Guide

### De melodie wordt nog steeds teruggespeeld, zelfs als Track 1 wordt opgegeven als het te dempen gedeelte voor een oefening voor één hand.

- Er is een ander gedeelte dan het melodiegedeelte toegewezen aan Track 1. Wijs het kanaal dat de melodie bevat, opnieuw toe aan Track 1 (pagina 138).

### De gidslampjes lichten niet op tijdens het afspelen van een song, ook niet nadat u de knop [GUIDE] hebt ingedrukt.

- Zorg dat u de gidslampjes inschakelt (pagina 137).
- Noten buiten het 88-toetsbereik kunnen niet worden aangegeven door de gidslampjes.

### De gidslampjes lichten één of twee octaven lager/hoger op dan de daadwerkelijke toonhoogte.

- De gidslampjes lichten soms een of twee octaven hoger of lager op dan de werkelijke toonhoogte. Dit hangt af van de geselecteerde voice.

### De lampjes in de akkoordsectie van het toetsenbord lichten op.

- De Guide-functie voor akkoorden (pagina 50) is ingeschakeld. Schakel de stijl uit door op de knop [ACMP ON/OFF] te drukken.

### De gidslampjes geven niet aan hoe u akkoorden moet spelen.

- Zorg dat de Guide-modus is ingesteld op 'Follow Lights' (pagina 104).
- U kunt niet aflezen aan de gidslampjes hoe u akkoorden moet spelen als de akkoordvingerzettingsmethode is ingesteld op 'Single Finger', 'Full Keyboard' of 'AI Full Keyboard'. Selecteer een andere vingerzettingsmethode (pagina 104).

## Bladmuziek

### Bij het weergeven van de muzieknotatie worden ingevoerde lange noten, zoals hele noten en verbindingsbogen, niet juist weergegeven.

- Het is mogelijk dat lange noten, zoals hele noten en verbindingsbogen, niet in de muzieknotatie worden weergegeven of anders worden weergegeven dan ze zijn ingevoerd. U kunt het probleem mogelijk oplossen door 'Tenuto' te selecteren door op de knop [H] te drukken voordat u de noten invoert in de display Step Record (pagina 145).

### Het tempo, de tel, de maat en de muzieknotatie worden niet juist weergegeven.

- Sommige songgegevens voor het instrument zijn opgenomen met speciale instellingen voor 'free tempo' (vrij tempo). Voor dergelijke songgegevens worden het tempo, de tel, de maat en de muzieknotatie niet goed weergegeven.

### Door de nootnaam kan ik de noot in de display niet of niet goed zien.

- Als verschillende noten dicht bij elkaar staan, is het mogelijk dat de nootnaam de linkernoot enigszins verbergt.

### De muzieknotatie van het linkerhand-/rechterhandgedeelte wordt niet weergegeven.

- De desbetreffende kanalen zijn niet toegewezen aan de linkerhand- en rechterhandgedeelten. Stel RIGHT en LEFT in op de juiste kanalen (pagina 39).

### De notatie in de display wordt plotseling beëindigd, waarbij het midden van een maat begint op de volgende regel.

- Als alle noten van een maat niet op één regel passen, worden de resterende noten in de maat op de volgende regel geplaatst.

### Gepunteerde noten worden aangegeven als rusten.

- Dit is normaal; soms worden gepunteerde noten aangegeven als rusten.

### Akkoorden worden niet weergegeven.

- Als de geselecteerde song geen akkoordgegevens bevat, worden er geen akkoorden weergegeven.

## Songteksten (karaoke)

### Songteksten worden niet weergegeven.

- Als de geselecteerde song geen songtekstgegevens bevat, worden songteksten niet weergegeven.

### De songteksten overlappen elkaar gedeeltelijk.

- Dit gebeurt bij songs die te veel songteksten bevatten.

### De instelling Lyrics Background kan niet worden gewijzigd. (CVP-405)

- Als de achtergrondkleur wordt opgegeven in de songgegevens, kan de Lyrics Background-instelling niet worden gewijzigd.

## Speelassistentietechnologie

### De speelassistentietechnologie werkt niet naar behoren.

- Druk op de knop SONG [STOP] om het terugspelen van songs te stoppen en stel vervolgens [ACMP ON/OFF] en [PART ON/OFF [LEFT] in op Off. Start ten slotte de song opnieuw.

## Video out (CVP-405)

### De inhoud van de display van het instrument kan niet worden overgebracht via video uit en kan niet worden weergegeven op een externe monitor.

- Controleer of de NTSC/PAL-instelling overeenkomt met de standaard op uw video-apparatuur (pagina 56).

### Enkele knipperende parallelle lijnen verschijnen in het beeld van de televisie of de videomonitor.

- Er kunnen sporadisch knipperende parallelle lijnen op de televisie of videomonitor verschijnen. Dit betekent niet dat uw televisie of videomonitor defect is. Probeer, voor een optimaal resultaat, de kleurinstellingen van de monitor zelf af te stellen.

### Mogelijk wordt de display-inhoud van het instrument op de door u gebruikte monitor niet volgens verwachting weergegeven.

- Houd er rekening mee dat zelfs na het aanpassen van alle aanbevolen instellingen, de monitor die u gebruikt misschien toch de display-inhoud van het instrument niet weergeeft zoals verwacht (de display-inhoud past bijvoorbeeld niet op het scherm, de tekens zijn niet scherp of de kleuren kloppen niet).

## Microphone/Vocal harmony (CVP-405/403)

### Het microfooningangssignaal kan niet worden opgenomen.

- Het microfooningangssignaal kan niet worden opgenomen tijdens Song/Stijl opnemen. Gebruik de USB Audio Recorder-functie (pagina 60). U kunt daarnaast ook een opnameapparaat aansluiten op de uitgangconnectors [AUX OUT] en zo het microfoonsignaal opnemen.

### Naast het microfoongeluid kunnen tevens Harmony-geluiden worden gehoord.

- Vocal Harmony is ingesteld op 'ON'. Zet Vocal Harmony uit (pagina 57).

### De Vocal Harmony-effectgeluiden vervormen of klinken ontstemd.

Het kan zijn dat uw zangmicrofoon vreemde geluiden oppikt, zoals het stijlgeluid van het instrument. Met name basgeluiden kunnen de Vocal Harmony misleiden. U kunt dit als volgt verhelpen:

- Zing zo dicht mogelijk bij de microfoon.
- Gebruik een richtingsgevoelige microfoon.
- Verlaag het Master-volume, stijlvolume of songvolume (pagina 40).
- Houd de microfoon zo ver mogelijk bij de externe luidsprekers van het instrument vandaan.
- Demp de Low (lage) band via de 3-bands EQ-functie in de display MICROPHONE SETTING (pagina 167).
- Verhoog het microfooningangsniveau (TH) via de Compressor-functie in de display MICROPHONE SETTING (pagina 168).

### De juiste harmony-noten worden niet geproduceerd door de Vocal Harmony-functie.

- Zorg ervoor dat u de juiste methode gebruikt om de harmony-noten aan te geven voor de huidige Vocal Harmony-modus (pagina 169).

## USB Audio Recorder (CVP-405/403)

### Het bericht 'This drive is busy now' wordt weergegeven, waarna de opname wordt afgebroken.

- Gebruik een compatibel USB-opslagapparaat (pagina 22).
- Controleer of het USB-opslagapparaat voldoende geheugen heeft (pagina 191).
- Als u een USB-geheugenapparaat gebruikt waarop al gegevens zijn opgenomen, controleert u eerst of er geen belangrijke gegevens zijn achtergebleven op het apparaat, waarna u het formatteert (pagina 69). Vervolgens kunt u nogmaals proberen op te nemen.

# CVP-405: Montage van de pianostandaard

## ⚠ LET OP

- Let erop dat u geen onderdelen door elkaar haalt en zorg ervoor dat alle onderdelen in de juiste richting worden geplaatst. Houd bij de montage de onderstaande volgorde aan.
- De montage moet door ten minste twee personen worden uitgevoerd.
- Zorg ervoor dat u de juiste maat schroeven gebruikt, zoals hieronder aangegeven. Gebruik van verkeerde schroeven kan beschadiging veroorzaken.
- Zorg ervoor dat u alle schroeven goed vastdraait bij het voltooiën van de montage van elk gedeelte.
- Voor de demontage van de standaard draait u de onderstaande volgorde om.

Houd een kruiskopschroevendraaier bij de hand.

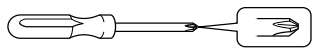

- ### 1
- Verwijder alle onderdelen uit de doos. Controleer of alle in de illustratie aangegeven onderdelen aanwezig zijn.

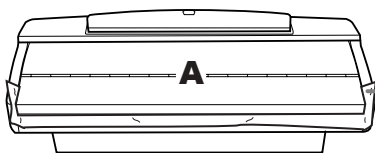

⚠ LET OP  
Druk de toetsenklep dicht om te voorkomen dat deze per ongeluk open gaat tijdens de montage en zorg ervoor dat het vel (aangegeven) op zijn plaats blijft.

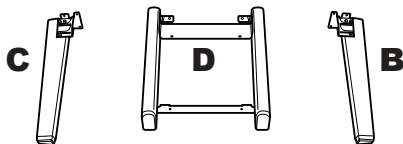

- ### 2
- Zet A met de toetsenklep dicht en de toetsen naar beneden gericht tegen de muur.

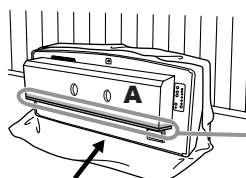

⚠ LET OP  
Raak het luidsprekerdoek niet aan. Dit zou de luidsprekers aan de binnenkant kunnen beschadigen.

Let erop dat u de toetsen naar beneden gericht hebt.

Spreid een groot zacht kleed, zoals een deken, uit over de vloer. Plaats het onderdeel A op het kleed met de toetsen naar beneden gericht, en zet A zo tegen de muur dat het niet kan omvallen of wegglijden. Plaats een zachte doek tegen de muur om zowel het instrument als de muur te beschermen tegen krassen.

## ⚠ LET OP

- Let erop dat uw vingers niet beklemd raken.
- Het bovenste gedeelte van de muziekstandaard zit niet vast. Als u het instrument tegen de muur zet, ondersteun dan de muziekstandaard zo met uw hand dat de muziekstandaard niet kan vallen.

## ⚠ LET OP

- Plaats het onderdeel A niet met de achterkant naar beneden gericht.

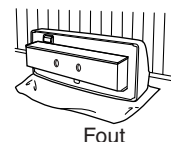

- Leg het onderdeel A niet ondersteboven op de vloer.

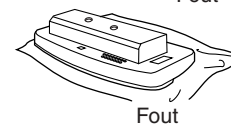

- ### 3
- Bevestig B en C.

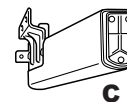
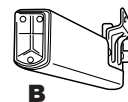

- 1 Zet B met twee schroeven vast aan de onderkant van A.

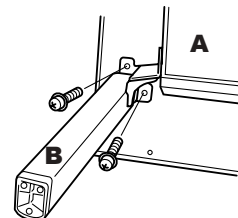

- 2 Zet B met twee schroeven vast aan de luidsprekerkast.

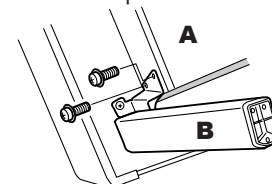

- 3 Bevestig C op dezelfde manier.

Als de schroefgaten niet op één lijn liggen, draai dan de andere schroeven iets los en pas de positie van C en D aan.

- ### 4
- Bevestig D.

- 2 Zet D met twee schroeven vast aan de luidsprekerkast.

- 1 Zet D met twee schroeven vast aan de onderkant van A.

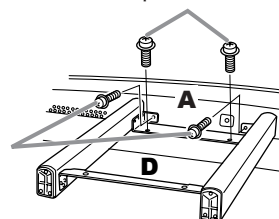

Als de schroefgaten niet op één lijn liggen, draai dan de andere schroeven iets los en pas de positie van D aan.

- ### 5
- Til A op tot de staande positie.

Gebruik B en C als ondersteuning bij het optillen van A.

## ⚠ LET OP

- Let erop dat uw vingers niet beklemd raken.
- Als u A opzet, houd het dan niet vast bij de toetsenklep.

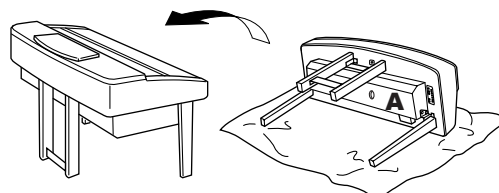

## 6 E installeren.

1 Verwijder de plastic kap van D.

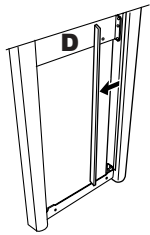

2 Maak de kabelbundel los die aan de onderkant van E bevestigd is en leg deze uit.

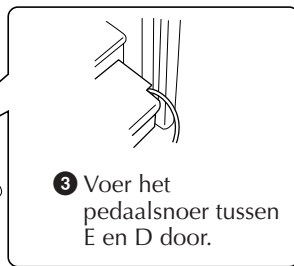
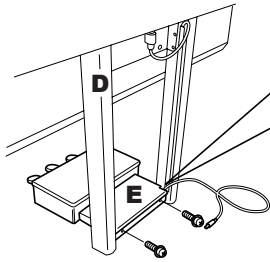
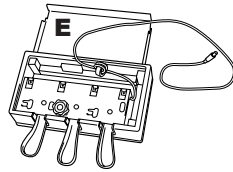

3 Voer het pedaalsnoer tussen E en D door.

4 Zorg ervoor dat E vlak ligt, zonder ruimte tussen de console en de vloer, en zet E vervolgens vast met twee schroeven.

## 7 Sluit het pedaalsnoer aan.

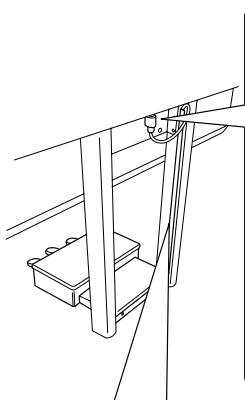

1 Steek de pedaalsnoerstekker in de pedalaansluiting. Steek de stekker er met de pijlafdruk naar voren gericht (richting van het toetsenbord) in. Als de stekker er niet makkelijk in gaat, forceer deze dan niet. Controleer de positie van de stekker en probeer het dan nog eens.

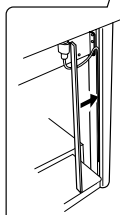

2 Leg het pedaalsnoer in de geul in D, en plaats de plastic afdekstrip over de geul. Let erop dat u de bevestigingsstrip van de afdekking niet tussen de zijkant van de geul en de poot steekt.

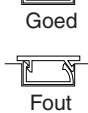

Fout

## 8 Stel de voltageschakelaar in en sluit het netsnoer aan.

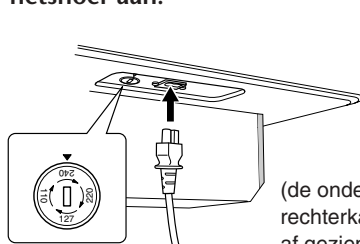

(de onderkant aan de rechterkant, van voren af gezien)

### Voltageschakelaar

Controleer voordat u het netsnoer aansluit de instelling van de voltageschakelaar, indien aanwezig. Gebruik een platkopschroevendraaier om de schakelaar op het voor uw land juiste voltage (110 V, 127 V, 220 V of 240 V) te zetten, door de schakelaar te draaien totdat het juiste voltage bij het pijltje verschijnt. De schakelaar staat op 240 V als het instrument vanuit de fabriek wordt verzonden.

Steek, nadat het juiste voltage is geselecteerd, het netsnoer in de aansluiting AC INLET en in het stopcontact. In sommige landen wordt mogelijk een stekkeradapter meegeleverd zodat de stekker op uw stopcontact kan worden aangesloten.

### ⚠ WAARSCHUWING

Een foutief ingesteld voltage kan ernstige schade toebrengen aan het instrument, of leiden tot onjuist functioneren.

## 9 Stel de stabilisator in.

Draai aan de stabilisator totdat deze een stevig contact maakt met het vloeroppervlak.

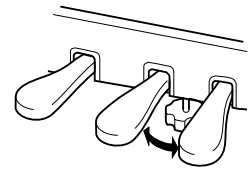

### ■ Controleer na het monteren de onderstaande punten.

- Zijn er onderdelen overgebleven?  
→ Loop de montage-instructies nog eens door en herstel eventuele fouten.
- Staat het instrument in de weg van deuren en/of andere beweegbare voorwerpen?  
→ Verplaats het instrument naar een geschikte locatie.
- Maakt het instrument een rammelend geluid als u het beweegt?  
→ Draai alle schroeven stevig vast.
- Rammelt de pedalenconsole of geeft deze mee als u de pedalen indrukt?  
→ Draai aan de stabilisator totdat deze een stevig contact maakt met de vloer.
- Zijn de pedaalkabel en het netsnoer correct aangesloten?  
→ Controleer de verbindingen.
- Als het hoofdgedeelte een krakend geluid maakt of wankel aanvoelt als u op het keyboard speelt, raadpleeg dan de montageschema's en draai alle schroeven steviger aan.

Als u het instrument na de montage wilt verplaatsen, til het dan altijd aan de onderkant van het hoofdgedeelte op.

### ⚠ LET OP

Til nooit aan de toetsenklep of aan de bovenzijde. Als u het instrument niet goed vasthoudt, kan het instrument beschadigd raken of kunt u persoonlijk letsel oplopen.

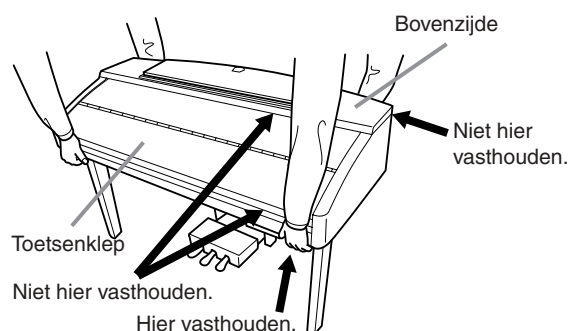

# CVP-403: Montage van de pianostandaard

## ⚠ LET OP

- Let erop dat u geen onderdelen door elkaar haalt en zorg ervoor dat alle onderdelen in de juiste richting worden geplaatst. Houd bij de montage de onderstaande volgorde aan.
- De montage moet door ten minste twee personen worden uitgevoerd.
- Zorg ervoor dat u de juiste maat schroeven gebruikt, zoals hieronder aangegeven. Gebruik van verkeerde schroeven kan beschadiging veroorzaken.
- Zorg ervoor dat u alle schroeven goed vastdraait bij het voltooien van de montage van elk gedeelte.
- Voor de demontage van de standaard draait u de onderstaande volgorde om.

Houd een kruiskopschroevendraaier bij de hand.

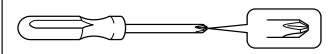

## 1 Open de verpakking, neem het onderdeel dat in de afbeelding is aangegeven met 'C' eruit, neem de piepschuimen beschermblokken eruit en plaats het onderdeel A boven op de beschermblokken.

Plaats de beschermblokken zo dat ze de hoofdtelefoonaansluiting beschermen, die zich onder de linkerhoek aan de voorkant bevindt.

Druk de toetsenklep dicht om te voorkomen dat deze per ongeluk open gaat tijdens de montage en zorg ervoor dat het vel (aangegeven) op zijn plaats blijft.

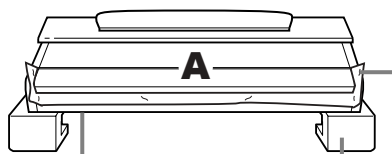

Hoofdtelefoonaansluitingen Piepschuimen beschermblokken



Bevat opgerolde pedaalkabel

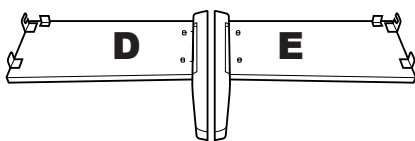

### Montageonderdelen

6 × lange schroeven van 25 mm × 4

6 × korte schroeven van 16 mm × 4

4 × dunne schroeven van 12 mm × 2

### Netsnoer

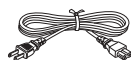

4 × zelftappende schroeven van 20 mm × 4



Kabelhouders × 2

## 2 Bevestig C aan D en E.

1 Maak de kabelbundel los die aan de onderkant van C bevestigd is en leg deze uit. Gooi het kunststof bindertje niet weg, dit hebt u later in stap 7 nodig.

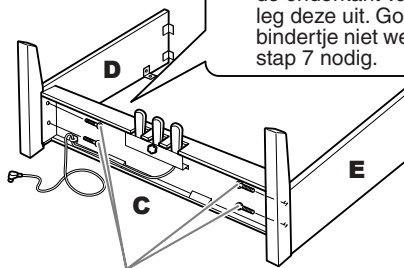

2 Gebruik de vier 6 × 25 mm lange schroeven om C te bevestigen. Bevestig eerst het ene zijpaneel en vervolgens het andere.

## 3 Bevestig B.

Afhankelijk van het model van de digitale piano die u hebt aangeschaft, kan de kleur van het oppervlak aan één kant van het achterpaneel anders zijn dan de kleur aan de andere kant. In dat geval plaatst u het achterpaneel zo dat de kant met de kleur die overeenkomt met het zijpaneel (links) en het zijpaneel (rechts), in de richting van de speler wijst.

- 1 Plaats de onderzijde van B op de steunen van D en E en bevestig vervolgens de bovenzijde aan D en E.
- 2 Bevestig de bovenzijde van B aan D en E door de dunne schroeven 4 (4 × 12 mm) met de hand aan te draaien.
- 3 Druk vanaf de buitenzijde op het onderste gedeelte van D en E en zet de onderzijden van B vast met twee zelftappende schroeven 4 (4 × 20 mm).
- 4 Plaats de andere twee zelftappende schroeven (4 × 20 mm) in de andere twee schroefgaten om B vast te zetten.
- 5 Draai de schroeven in de bovenzijde van B die in stap 3-2 zijn bevestigd, goed vast.

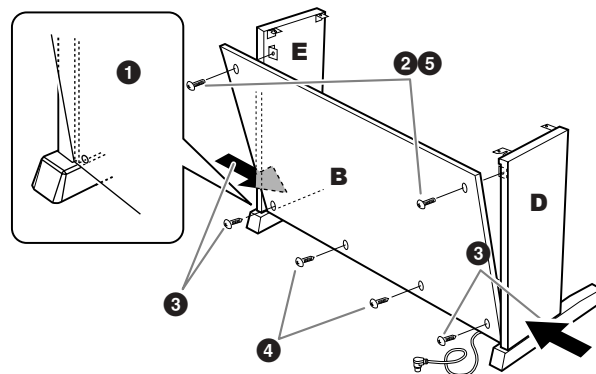

## 4 Plaats A.

### ⚠ LET OP

- Uw vingers kunnen beklemd raken tussen A en C/D/E. Let er dus op dat u A niet laat vallen.
- Houd het toetsenbord vast op de plaats die in de illustratie wordt aangegeven.

**Zorg ervoor dat u uw handen minstens 10 cm van de einden van A afhoudt, als u dit op zijn plaats brengt.**

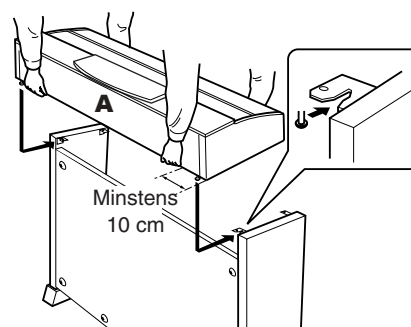



## 5 Bevestig A.

- 1 Centreer A zodat er evenveel ruimte aan de linker- en de rechterzijkant vrij is.
- 2 Gebruik korte schroeven van 6 × 16 mm om A vanaf de voorkant vast te maken.

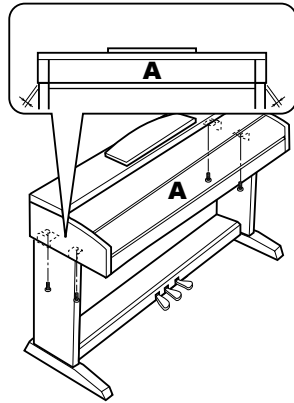

## 6 Sluit het pedaalsnoer aan.

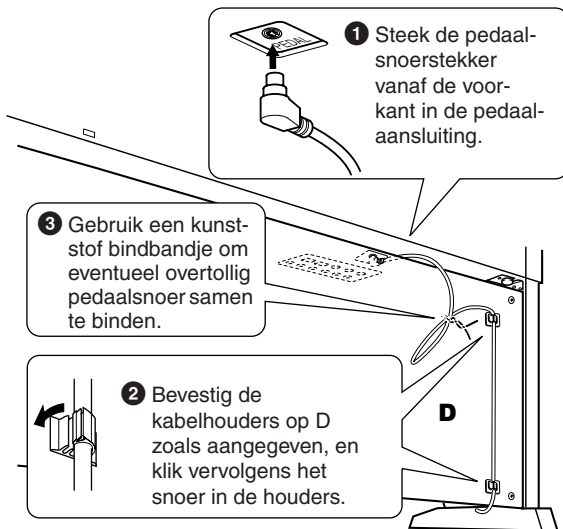

## 7 Stel de voltageschakelaar in en sluit het netsnoer aan.

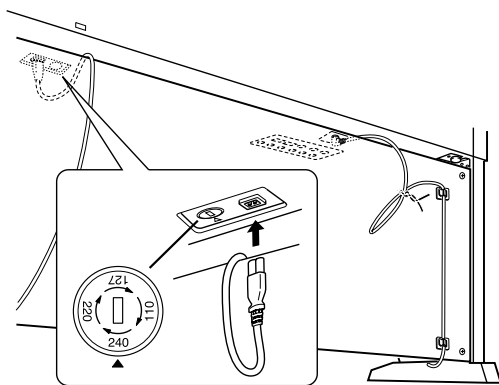

### Voltageschakelaar

Controleer voordat u het netsnoer aansluit de instelling van de voltageschakelaar, indien aanwezig. Gebruik een platkopschroevendraaier om de schakelaar op het voor uw land juiste voltage (110 V, 127 V, 220 V of 240 V) te zetten, door de schakelaar te draaien totdat het juiste voltage bij het pijltje verschijnt. De schakelaar staat op 240 V als het instrument vanuit de fabriek wordt verzonden.

Steek, nadat het juiste voltage is geselecteerd, het netsnoer in de aansluiting AC INLET en in het stopcontact. In sommige landen wordt mogelijk een stekkeradapter meegeleverd zodat de stekker op uw stopcontact kan worden aangesloten.

### ⚠ WAARSCHUWING

Een foutief ingesteld voltage kan ernstige schade toebrengen aan de Clavinova of leiden tot onjuist functioneren.

## 8 Stel de stabilisator in.

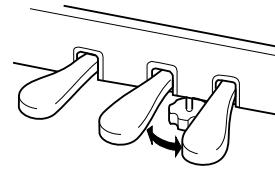

Draai aan de stabilisator totdat deze een stevig contact maakt met het vloeroppervlak.

### ■ Controleer na het monteren de onderstaande punten.

- Zijn er onderdelen overgebleven?  
→ Loop de montage-instructies nog eens door en herstel eventuele fouten.
- Staat de Clavinova ver genoeg verwijderd van deuren en andere bewegende voorwerpen?  
→ Verplaats de Clavinova naar een geschikte locatie.
- Maakt de Clavinova een rammelend geluid als u het instrument beweegt?  
→ Draai alle schroeven stevig vast.
- Rammelt de pedalenconsole of geeft deze mee als u de pedalen indrukt?  
→ Draai aan de stabilisator totdat deze een stevig contact maakt met de vloer.
- Zijn de pedaal-kabel en het netsnoer correct aangesloten?  
→ Controleer de verbindingen.
- Als het hoofdgedeelte een krakend geluid maakt of wankel aanvoelt als u op het keyboard speelt, raadpleeg dan de montageschema's en draai alle schroeven steviger aan.

Als u het instrument na de montage wilt verplaatsen, til het dan altijd aan de onderkant van het hoofdgedeelte op.

### ⚠ LET OP

Til nooit aan de toetsenklep of aan de bovenzijde. Een onjuiste behandeling kan schade aan het instrument of persoonlijk letsel teweegbrengen.

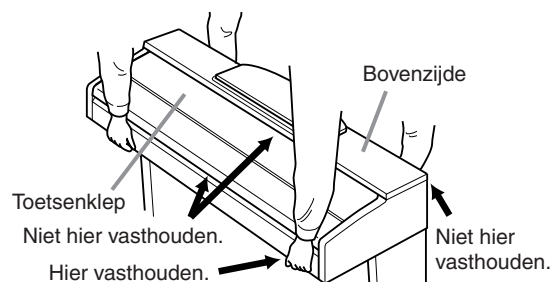

# CVP-401: Montage van de pianostandaard

## ⚠ LET OP

- Let erop dat u geen onderdelen door elkaar haalt en zorg ervoor dat alle onderdelen in de juiste richting worden geplaatst. Houd bij de montage de onderstaande volgorde aan.
- De montage moet door ten minste twee personen worden uitgevoerd.
- Zorg ervoor dat u de juiste maat schroeven gebruikt, zoals hieronder aangegeven. Gebruik van verkeerde schroeven kan beschadiging veroorzaken.
- Zorg ervoor dat u alle schroeven goed vastdraait bij het voltooiën van de montage van elk gedeelte.
- Voor de demontage van de standaard draait u de onderstaande volgorde om.

Houd een kruiskopschroevendraaier bij de hand.

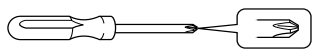

- 1 Open de verpakking, neem het onderdeel dat in de afbeelding is aangegeven met 'C' eruit, neem de piepschuimen beschermblokken eruit en plaats het onderdeel A boven op de beschermblokken. Verwijder alle onderdelen uit de doos. Controleer of alle in de illustratie aangegeven onderdelen aanwezig zijn.

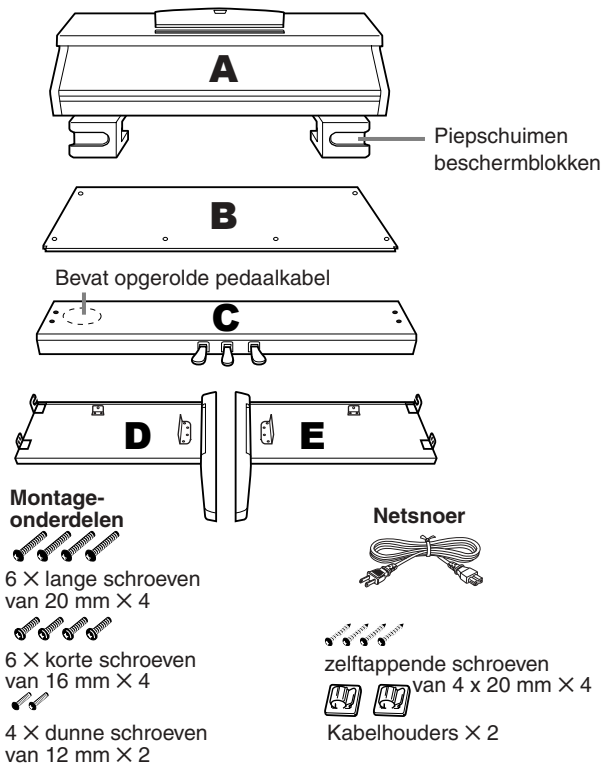

- 2 Bevestig C aan D en E (met de hand aandraaien).

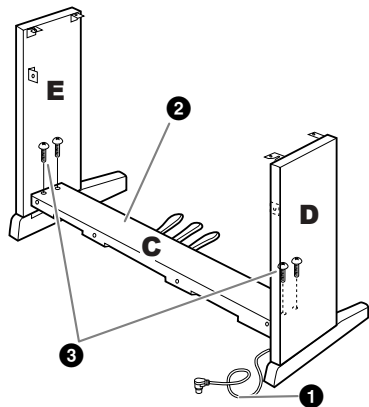

- 1 Haal het opgerolde pedaal snoer los en leg dit uit. Gooi het kunststof bindertje niet weg, dit hebt u later in stap 7 nodig.
- 2 Breng D en E op één lijn met elk uiteinde van C.
- 3 Bevestig D en E aan C door de lange schroeven met de hand aan te draaien (6 x 20 mm).

- 3 Bevestig B.

Afhankelijk van het model van de digitale piano die u hebt aangeschaft, kan de kleur van het oppervlak aan één kant van het achterpaneel anders zijn dan de kleur aan de andere kant. In dat geval plaatst u het achterpaneel zo dat de kant met de kleur die overeenkomt met het zijpaneel (links) en het zijpaneel (rechts), in de richting van de speler wijst.

- 1 Plaats de onderzijde van B op de steunen van D en E en bevestig vervolgens de bovenzijde aan D en E.
- 2 Bevestig de bovenzijde van B aan D en E door de dunne schroeven (4 x 12 mm) met de hand aan te draaien.
- 3 Druk vanaf de buitenzijde op het onderste gedeelte van D en E en zet de onderzijden van B vast met twee zelftappende schroeven (4 x 20 mm).
- 4 Plaats de andere twee zelftappende schroeven (4 x 20 mm) in de andere twee schroefgaten om B vast te zetten.
- 5 Draai de schroeven in de bovenzijde van B die in stap 3-2 (6 x 20 mm).

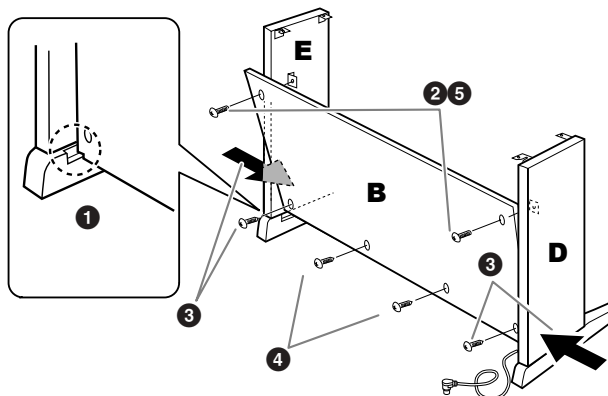

- 4 Draai de schroeven in C die in stap 2-3 zijn bevestigd, goed vast.

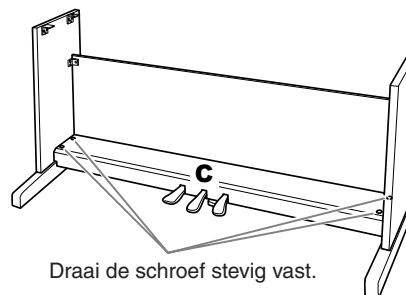

- 5 Plaats A.

## ⚠ LET OP

- Uw vingers kunnen beklemd raken tussen het onderdeel A en de achter- of zijpanelen. Let er dus op dat u A niet laat vallen.
- Houd het toetsenbord vast op de plaats die in de illustratie wordt aangegeven.

Zorg ervoor dat u uw handen minstens 10 cm van de einden van A afhoudt, als u dit op zijn plaats brengt.

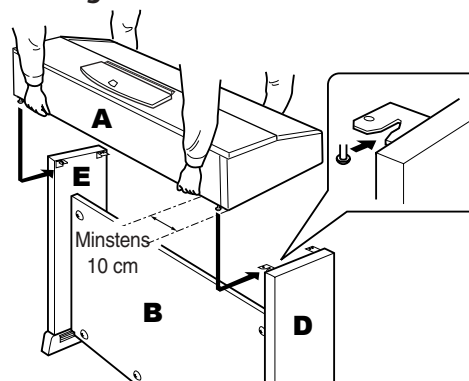

## 6 Zet A vast.

- 1 Wijzig de positie van A zodat de linker- en rechterzijde van A van voren af gezien in gelijke mate achter D en E uitsteken.
- 2 Zet A vast door de korte schroeven (6 x 16 mm) vanaf de voorzijde aan te draaien.

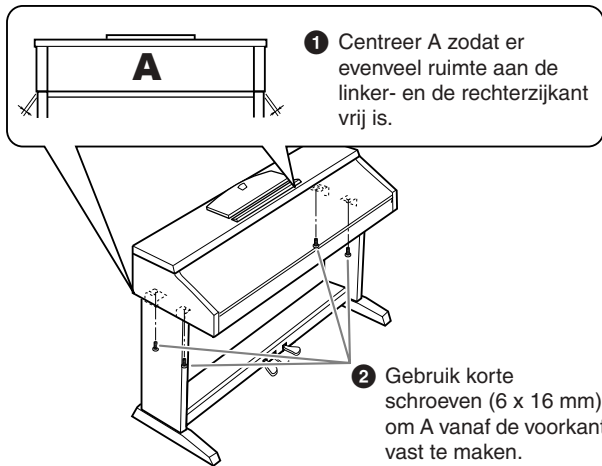

## 7 Sluit het pedaalsnoer aan.

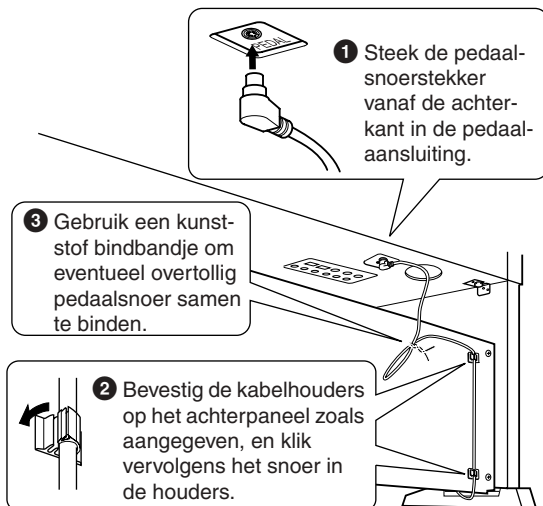

## 8 Stel de voltageschakelaar in en sluit het netsnoer aan.

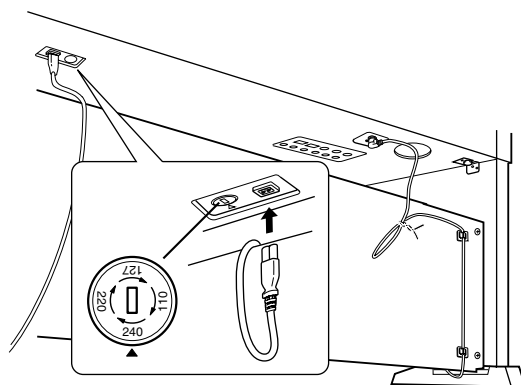

### Voltageschakelaar

Controleer voordat u het netsnoer aansluit de instelling van de voltageschakelaar, indien aanwezig. Gebruik een platkopschroevendraaier om de schakelaar op het voor uw land juiste voltage (110 V, 127 V, 220 V of 240 V) te zetten, door de schakelaar te draaien totdat het juiste voltage bij het pijltje verschijnt. De schakelaar staat op 240 V als het instrument vanuit de fabriek wordt verzonden.

Steek, nadat het juiste voltage is geselecteerd, het netsnoer in de aansluiting AC INLET en in het stopcontact. In sommige landen wordt mogelijk een stekkeradapter meegeleverd zodat de stekker op uw stopcontact kan worden aangesloten.

### ⚠ WAARSCHUWING

Een foutief ingesteld voltage kan ernstige schade toebrengen aan de Clavinova of leiden tot onjuist functioneren.

## 9 Stel de stabilisator in.

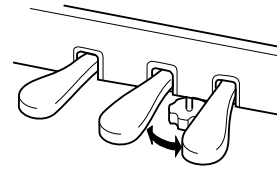

Draai aan de stabilisator totdat deze een stevig contact maakt met het vloeroppervlak.

### ■ Controleer na het monteren de onderstaande punten.

- Zijn er onderdelen overgebleven?  
→ Loop de montage-instructies nog eens door en herstel eventuele fouten.
- Staat de Clavinova ver genoeg verwijderd van deuren en andere bewegende voorwerpen?  
→ Verplaats de Clavinova naar een geschikte locatie.
- Maakt de Clavinova een rammelend geluid als u het instrument beweegt?  
→ Draai alle schroeven stevig vast.
- Rammelt de pedalenconsole of geeft deze mee als u de pedalen indrukt?  
→ Draai aan de stabilisator totdat deze een stevig contact maakt met de vloer.
- Zijn de pedaal-kabel en het netsnoer correct aangesloten?  
→ Controleer de verbindingen.
- Als het hoofdgedeelte een krakend geluid maakt of wankel aanvoelt als u op het keyboard speelt, raadpleeg dan de montageschema's en draai alle schroeven steviger aan.

Als u het instrument na de montage wilt verplaatsen, til het dan altijd aan de onderkant van het hoofdgedeelte op.

### ⚠ LET OP

Til nooit aan de toetsenklep of aan de bovenzijde. Een onjuiste behandeling kan schade aan het instrument of persoonlijk letsel teweegbrengen.

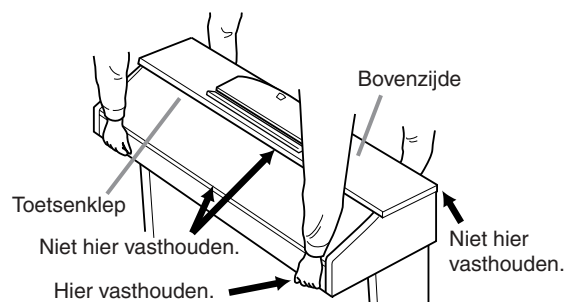

# De diskdrive installeren (optioneel) (CVP-405)

De diskdrive kan aan de onderkant van het instrument worden bevestigd met behulp van de bijgeleverde behuizing en schroeven. Een lijst met beschikbare diskdrives voor dit instrument vindt u in 'Optionele accessoires' (pagina 214).

Zorg dat u een kruiskopschroevendraaier (+) bij de hand hebt.

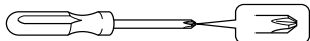

- 1 Verwijder het papier van het dubbelzijdige plakband in de behuizing en plaats de diskdrive in de behuizing.

Plaats de drive in de behuizing met de zijde met de rubberen dopjes richting de behuizing.

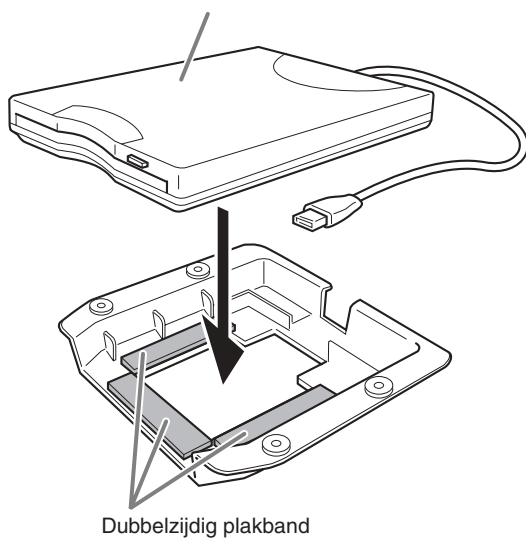

- 2 Leid de USB-kabel door de behuizing zoals hieronder wordt weergegeven.

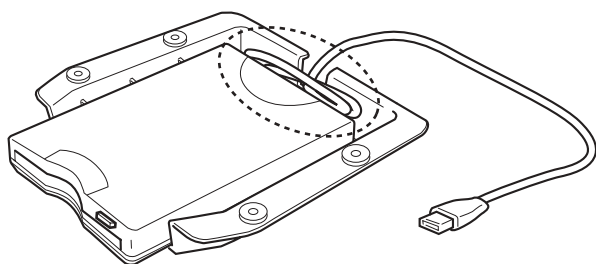

- 3 Bevestig de drive en de behuizing met behulp van de vier schroeven (4 mm x 10 mm) links onder aan het instrument.

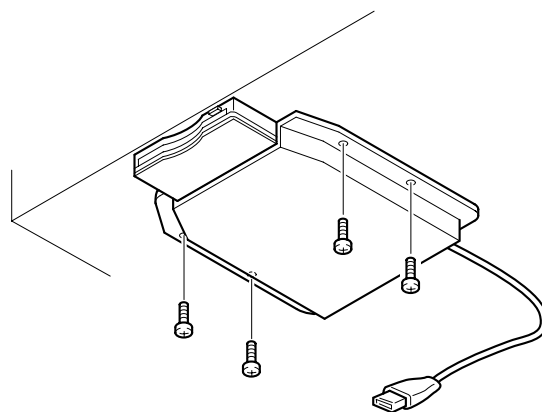

- 4 Sluit de USB-kabel aan op de [USB TO DEVICE]-aansluiting.

# Specificaties

		CVP-405	CVP-403	CVP-401	
Klankopwekking		AWM dynamische stereosampling		AWM stereosampling	
Keyboard		Graded Hammer 3-toetsenbord (GH3)		Graded Hammer-toetsenbord (GH)	
Aantal toetsen		88			
Display		320 X 240 pixels QVGA 5,7 inch kleuren-LCD	320 240 pixels QVGA 5.7 inch monochroom LCD	320 240 pixels QVGA 4.6 inch monochroom LCD	
	Muzieknotatie, songteksten	JA			
	Text	JA	–		
Aanpasbare achtergrond (Songtekstendisplay)		JA	–		
Voice	Polyfonie (max.)	128	96		
	Voiceselectie		414 voices + 480 XG-voices 19 Drum/SFX Kits + GM2 + GS (GS-voices voor terugspelen van GS-songs)	340 voices + 480 XG-voices 16 Drum/SFX Kits + GM2 + GS (GS-voices voor terugspelen van GS-songs)	296 voices + 480 XG-voices 15 Drum/SFX Kits + GM2 + GS (GS-voices voor terugspelen van GS-songs)
		Natural! Voice	21	21	3
		S. Articulation! Voice	24	–	
		Mega voice	15	10	–
		Live! Voice	20	14	10
		Cool! Voice	26	18	16
		Sweet! Voice	22	13	11
		Organ Flutes!	10		
	Regular voice	276	254	246	
Sound Creator		JA			
Effecten	Effectblokken	Reverb/Chorus/DSP/Master	6		
		Microfoon	1	–	
	Effecttypen	Reverb/Chorus/DSP	Reverb: 34 vooraf ingesteld + 3 gebruiker Chorus: 29 vooraf ingesteld + 3 gebruiker DSP 1: 191 vooraf ingesteld + 3 gebruiker DSP 2-4: 106 vooraf ingesteld + 10 gebruiker		
		Master-EQ	5 vooraf ingesteld + 2 gebruiker		
		Part-EQ	27 gedeelten		
Vocal Harmony		60 vooraf ingesteld + 10 gebruiker	–		
Begeleidingsstijl	Begeleidingsstijlen	344	243	191	
		Pro-stijlen	284	195	151
		Session-stijlen	24	12	4
		Pianiststijlen	36		
	Mega Voice-stijlen		JA		–
	Vingerzetting		Single Finger, Fingered, Fingered On Bass, Multi Finger, AI Fingered, Full Keyboard, AI Full Keyboard		
	Style Creator		JA		
	OTS (One Touch Setting)		4 voor elke stijl		
	OTS Link		JA		
	Music Finder	Preset (vooraf ingesteld)	JA		
Bewerken		JA			
Song	Presetsongs		120	61	
	Guide	Follow Lights, Any Key, Karao-Key, Vocal CueTIME		Follow Lights, Any Key, Karao-Key	
		Gidslampjes	JA		
	Speelassistentietechnologie		JA		
	Opnemen	Quick Record, Multi Record, Step Record, Song Editing			
Opnamekanalen		16			

		CVP-405	CVP-403	CVP-401
USB Audio Recorder		JA		–
Rechtstreekse internetverbinding		LAN-poort, draadloze game-adapter (LAN-poort), Externe adapter (via USB TO DEVICE)		
Geheugen- apparaat	USB-flashgeheugen	JA		
	Diskette (2HD, 2DD)	Externe adapter (via USB TO DEVICE)		
	Harddisk	Externe adapter (via USB TO DEVICE)		
	Flashgeheugen (intern)	ongeveer 1,4 MB	ongeveer 560 kB	
	Geheugenkaart (SmartMedia enz.)	Externe adapter (via USB TO DEVICE)		
Tempo	Tempobereik	5 –500, Tap Tempo		
	Metronoom	JA		
	Sound	Bel aan/uit, Menselijke stemmen (5 talen)		
Registratie- geheugen	Knoppen	8		
	Regist. Sequence / Freeze	JA		
Overige	Demo	JA		
	Taal voor display	6 talen (Engels, Japans, Duits, Frans, Spaans, Italiaans)		
	Direct Access	JA		
	Piano Reset-knop (incl. Piano Lock)	JA		
	Transponeren	Toetsenbord/Song/Master		
	Stemmingstype	9		
USB- aansluiting	USB to HOST (computer)	JA		
	USB TO DEVICE (linkerkant van voorpaneel)	JA		
	USB TO DEVICE (linkeronderpaneel van het instrument)	JA	–	
Overige aansluitingen		PHONES X 2, MIDI (THRU, OUT, IN), AUX PEDAL, AUX IN (L/L+R, R), AUX OUT (L/L+R, R), LAN		
		MIC (INPUT VOLUME, MIC./LINE IN), VIDEO OUT	MIC (INPUT VOLUME, MIC./LINE IN)	–
Pedalen	Funcities	VOLUME, SUSTAIN, SOSTENUTO, SOFT, GLIDE, S. Articulation (CVP-405), SONG PLAY/PAUSE, STYLE START/STOP, enz.		
luid- sprekers/ speakers	Versterkers	40 W + 40 W		20 W + 20 W
	Speakers	(16 cm + 5 cm) x 2		16 cm x 2
Afmetingen [B x D x H] (met muziekstandaard)		1430 mm x 609 mm x 890 mm [56 1/2" x 24" x 35 1/8"] (1430 mm x 609 mm x 1047 mm) [56 1/2" x 24" x 41 3/8"]	1432 mm x 614 mm x 888 mm [56 1/2" x 24 1/4" x 35"] (1432 mm x 614 mm x 1045 mm) [56 1/2" x 24 1/4" x 41 1/4"]	1372 mm x 595 mm x 896 mm [54 1/8" x 23 1/2" x 35 1/4"] (1372 mm x 595 mm x 1049 mm) [54 1/8" x 23 1/2" x 41 3/8"]
Gewicht		79 kg (174 lbs., 2 5/8 oz)	73 kg (160 lbs., 15 oz)	59 kg (130 lbs., 1 oz)
Optionele accessoires	Hoofdtelefoon	HPE-160		
	Voetschakelaar	FC 4/FC 5		
	Voetregelaar	FC 7		
	USB-diskdrive	UD-FD01		

\* Specificaties en beschrijvingen in deze gebruikersgebruikershandleiding zijn uitsluitend voor informatiedoeleinden. Yamaha Corp. behoudt zich het recht voor om producten of hun specificaties op elk gewenst moment zonder voorafgaande kennisgeving te wijzigen of te modificeren. Aangezien specificaties, apparatuur en opties per locatie kunnen verschillen, kunt u het best contact opnemen met uw Yamaha-leverancier.

## Nummers

1-16 ..... 144, 154

## A

A-B Repeat (herhaling) ..... 41  
 Achtergrond (songteksten) ..... 55  
 AI ..... 104  
 AI FINGERED ..... 104  
 AI FULL KEYBOARD ..... 104  
 Any Key ..... 138  
 ARABIC ..... 84  
 ASSEMBLY (stijl) ..... 118  
 Audio Recorder ..... 60  
 AUTO REVOICE SETUP ..... 90  
 Automatische-begeleidingsfunctie ..... 44

## B

Backup ..... 77  
 BASIC ..... 114  
 Basisbediening voor display voor file-selectie ..... 67  
 BASS ..... 199  
 Berichten ..... 63  
 Bewerken (bladwijzers) ..... 178  
 Bewerken (effect) ..... 92  
 Bewerken (EQ) ..... 94  
 Bewerken (Music Finder) ..... 110  
 Bewerken (OTS) ..... 51  
 Bewerken (song) ..... 154  
 Bewerken (songteksten) ..... 154  
 Bewerken (stijl) ..... 119  
 Bewerken (Vocal Harmony) ..... 163  
 Bewerken (voice) ..... 96  
 Bladmuziek ..... 38  
 Bladmuzieksteuntjes ..... 16  
 BOOKMARK ..... 176  
 Brightness (helderheid) ..... 19  
 Browser ..... 180

## C

CHANNEL ..... 122, 154  
 CHANNEL ON/OFF ..... 105  
 CHORD ..... 144, 154  
 CHORD DETECT ..... 200  
 CHORD FINGERING ..... 103  
 COMMON ..... 97  
 CONFIG 1 ..... 31, 47, 105, 128  
 CONFIG 2 ..... 17, 19, 200  
 Configuratie van de display voor file-selectie ..... 66  
 Contrast ..... 18  
 CONTROLLER ..... 97  
 Cool! ..... 79  
 COPY ..... 71  
 CUT ..... 72

## D

DELETE ..... 72  
 Demo ..... 23  
 Demo (voice) ..... 34  
 Demperpedaal ..... 30  
 Direct Access ..... 64  
 Display ..... 199

Display voor file-selectie ..... 26, 69  
 DOC (Disk Orchestra Collection) ..... 195  
 Doorzoeken (Music Finder-records) ..... 108  
 Draadloos LAN ..... 181  
 Draadloze game-adapter ..... 172, 184  
 Drums ..... 79  
 DSP ..... 85  
 DSP/DSP VARIATION ..... 85  
 DUAL ..... 80

## E

EDIT ..... 117  
 EFFECT ..... 89  
 Effect (microfoon) ..... 56  
 Effect (voice) ..... 85  
 Effect Return Level ..... 93  
 EFFECT/EQ ..... 99  
 Effecttype ..... 91  
 Eigenaarsnaam ..... 20  
 EQ (Equalizer) ..... 90  
 EQUAL TEMPERAMENT ..... 84  
 ESEQ ..... 195  
 EXIT ..... 67

## F

F ..... 65  
 Fabrieksgeprogrammeerde instellingen ..... 75  
 Factory Reset ..... 75  
 FADE IN/OUT (song) ..... 133  
 FADE IN/OUT/HOLD TIME ..... 105  
 Fade In/Out-tijd ..... 133  
 Favoriet ..... 110  
 File (bestand) ..... 66  
 FILTER ..... 89, 161  
 FINGERED ..... 104  
 FINGERED ON BASS ..... 104  
 Flashgeheugen ..... 22  
 FOLDER ..... 73  
 Follow Lights ..... 138  
 FOOTAGE ..... 100, 101  
 Footage (voetmaat) ..... 102  
 Formatteren ..... 69  
 FREEZE ..... 129  
 FULL KEYBOARD ..... 104  
 functie Chord Tutor (Akkoordleraar) ..... 49  
 Functiedisplay ..... 27

- Zie 'Paneelregelaars' op pagina 12 voor informatie over de paneelregelaars.
- Zie 'Uw instrument gebruiken met andere apparaten' op pagina 185 voor informatie over de aansluitingen die zich links aan de onderkant van het instrument bevinden.
- Zie 'Verklarende woordenlijst van internettermen' op pagina 184 voor internettermen.
- Zie de tabnamen in deze index voor informatie over de parameters in de verschillende tabdisplays.

**G**

geluidseffecten .....	34
Gidslampjes .....	39
GM System Level 1 (GM-systeemniveau 2) .....	195
GM System Level 2 (GM-systeemniveau 2) .....	195
GROOVE .....	120
GS .....	195
Guide .....	137
GUIDE LAMP ON/OFF .....	137
GUIDE LAMP TIMING .....	138

**H**

H .....	65
Handelingen voor files en mappen .....	69
HARMONY .....	100
HARMONY/ECHO .....	85
Herhaaldelijk afspelen .....	134
Herhaaldelijke afspeelfunctie .....	41
Home Page .....	182
Hoofddisplay .....	25, 65
Hoofdtelefoon .....	17
Hz .....	83

**I**

ICON .....	73
Initialiseren .....	75
Internetinstellingen .....	179
Internetinstellingen initialiseren .....	183

**K**

Karaoke .....	54
Karao-key .....	138
Ketengewijs afspelen .....	134
KEYBOARD/PANEL .....	29, 58
KIRNBERGER .....	84

**L**

LAN .....	180
LAN-poort .....	172, 192
Lettertakens .....	74
Linker .....	80
Linkerpedaal .....	30
Live! .....	79
Luidsprekerinstelling .....	17
LYRICS .....	154

**M**

Map .....	66
MASTER TUNE .....	83
MEAN-TONE .....	84
MEDIA .....	69, 136, 191
Mega voice .....	79
MELODIC MINOR .....	125
microfoon .....	54
MICROPHONE SETTING .....	166
MIDI .....	192
MIDI-instellingen .....	196
MIDI-sjablonen .....	197
MIXING CONSOLE .....	87

MONO/POLY .....	85
Montage .....	206, 208, 210
MULTI FINGER .....	104
Multi Track Recording (meersporig opnemen) .....	139
Music Finder .....	52
Muziekstandaard .....	16

**N**

NAME .....	73
Natural! .....	79
Notatie .....	38

**O**

Oefenen met één hand .....	39
Oefenfunctie .....	137
One Touch Setting .....	50
Ophangbeugel voor de hoofdtelefoon .....	17
Opnemen (song) .....	42, 139
Opnemen (stijl) .....	114
Opslaan (Music Finder) .....	111
Organ Flutes .....	100
Organ Flutes! .....	79
OTS Link .....	51
OTS Link Timing .....	106
OVERALL SETTING .....	167
Overige .....	181
OWNER .....	18, 20

**P**

PANEL PART .....	88
PARAMETER .....	123
Part .....	80
PASTE .....	71, 72
Pauze .....	134
pedaalpolariteit .....	187
PEDAL .....	187
pedalen .....	30
percussiegeluiden .....	34
Phrase Mark (frasemarkering) .....	134
PHRASE MARK REPEAT .....	134
Pianist .....	103
PIANO .....	97
Piano Lock .....	29
Polariteit instellen van het pedaal .....	187
Portamento .....	85
Portamento Time (portamentotijd) .....	97
PRESET .....	26
Pro .....	103
PROPERTY .....	191
Prot. 1 .....	71
Prot. 2 Edit .....	71
Prot. 2 Orig .....	71
Punch In/Out-opnemen .....	155
PURE MAJOR .....	84
PURE MINOR .....	84
PYTHAGOREAN .....	84

**Q**

QUANTIZE .....	122
Quick Recording .....	139
QUICK START .....	135



## R

RANDOM .....	134
Realtime Recording .....	114
REC .....	66
REC MODE .....	154
RECEIVE .....	199
Rechts 1 .....	80
Rechts 2 .....	80
Rechtstreekse internetverbinding .....	172
REGISTRATION MEMORY .....	127
REGISTRATION SEQUENCE .....	130
REPEAT MODE .....	36, 134
Repertoire .....	53
Revoice .....	90

## S

S. Articulation! .....	79
SAVE .....	70
SCALE TUNE .....	83
Section Set .....	106
Session .....	103
SFX .....	79
SINGLE FINGER .....	104
SMF (Standard MIDI File) .....	195
Snel vooruitspoelen .....	134
Song .....	35
SONG CH 1-8/9-16 .....	88
Songkanalen .....	143
Songteksten .....	55
Sostenutopedaal .....	30
SOUND .....	98
Sound Creator .....	96
speelassistentietechnologie .....	43
SPLIT .....	80
SPLIT POINT .....	107
Step Recording (stapsgewijs opnemen) .....	114, 139
Stijl .....	44
Stijlfile .....	195
Stijlpartijen .....	143
Stijlstructuur .....	113
Stop ACMP .....	106
Style .....	106
Style Assembly .....	114
Style Change Behavior .....	106
Style Creator .....	113
STYLE PART .....	88
STYLE SETTING/SPLIT POINT .....	105
Style Touch .....	106
Sweet! .....	79
Synchro Start (song) .....	133
Synchro Start (stijl) .....	47
Synchro Stop .....	48
Synchro Stop-venster .....	106
SYS/EX. ....	154
SYSTEM .....	198
SYSTEM RESET .....	76

## T

Taal .....	18
TALK .....	59
TALK SETTING .....	170
Tap-functie .....	133
Tekens invoeren .....	74
Tekens invoeren (Rechtstreekse internetverbinding) ....	174
Terugspoelen .....	134
Text (tekst) .....	55
Toetsenbordgedeelten .....	80
toetsenklep .....	14
Top .....	134
TRANSMIT .....	198
Transponeren .....	56, 58, 83
TUNE .....	89

## U

UP .....	68
USB Audio Recorder .....	60
[USB TO DEVICE]-aansluiting .....	191
USER .....	26

## V

Vibrato .....	99
VIDEO OUT .....	56
Vocal CueTIME .....	138
VOCAL HARMONY EDIT .....	164, 165
VOCAL HARMONY TYPE .....	163
Voetregelaar .....	30
Voetschakelaar .....	30
Voice .....	28, 32, 79
VOICE EFFECT .....	85
VOICE SET .....	102
Voice-programmawijzigingsnummer .....	200
VOL/ATTACK .....	101
VOL/VOICE .....	89

## W

WERCKMEISTER .....	84
--------------------	----

## X

XF .....	195
XG .....	195

- Zie 'Paneelregelaars' op pagina 12 voor informatie over de paneelregelaars.
- Zie 'Uw instrument gebruiken met andere apparaten' op pagina 185 voor informatie over de aansluitingen die zich links aan de onderkant van het instrument bevinden.
- Zie 'Verklarende woordenlijst van internettermen' op pagina 184 voor internettermen.
- Zie de tabnamen in deze index voor informatie over de parameters in de verschillende tabdisplays.

# Overzicht van paneelknoppen

De positie van de knop op het paneel kan worden bevestigd via de paneelregelaar (pagina 12).

## Symbol

[–] [+] (TEMPO) .....	8
[–] [+] (TRANPOSE) .....	6

## Nummer

[1]–[4] (ONE TOUCH SETTING) .....	54
[1]–[8] (REGISTRATION MEMORY) .....	51
[1 ▲ ▼]–[8 ▲ ▼] .....	25

## A

[ACMP ON/OFF] .....	10
[AUTO FILL IN] .....	11
[A]–[J] .....	21

## B

[BREAK] .....	14
---------------	----

## C

[CHANNEL ON/OFF] .....	24
------------------------	----

## D

[DATA ENTRY] .....	28
[DEMO] .....	4
Demperpedaal .....	59
[DIRECT ACCESS] .....	22
Drumkit-pictogrammen .....	56
[DUAL (RIGHT2)] .....	32

## E

ENDING/rit. [I]/[II]/[III] .....	15
[ENTER] .....	29
[EXIT] .....	27
[EXTRA TRACKS] .....	41

## F

[FUNCTION] .....	34
------------------	----

## G

[GUIDE] .....	46
---------------	----

## I

[INTERNET] .....	35
INTRO [I]/[II]/[III] .....	12

## L

[LCD CONTRAST] .....	20
Linkerpedaal .....	57
[LYRICS]-knop (CVP-403/401) .....	45
[LYRICS/TEXT]-knop (CVP-405) .....	45

## M

MAIN VARIATION [A]/[B]/[C]/[D] .....	13
[MASTER VOLUME] .....	3
[MEMORY] .....	50
Mic signal/over-lampjes (CVP-405/403) .....	61
[MIXING CONSOLE] .....	23
[MUSIC FINDER] .....	19

## O

[ON/OFF] (METRONOME) .....	5
[OTS LINK] .....	55

## P

[PIANO RESET] .....	48
[PLAY/PAUSE] .....	39
[POWER] .....	1

## R

[REC] .....	37
REGIST BANK [+] [–] .....	49
[REPEAT] .....	47
[REW]/[FF]-knoppen .....	40

## S

[SCORE] .....	44
[SONG SELECT] .....	36
Sostenutpedaal .....	58
[SPLIT (LEFT)] .....	33
[START/STOP] .....	18
[STOP] .....	38
STYLE-categorie selectieknoppen .....	9
[SYNC START] .....	17
[SYNC STOP] .....	16

## T

TAB [◀][▶] .....	26
[TAP TEMPO] (TEMPO) .....	7
Toetsenbordgidslampjes .....	60
[TRACK 1 (R)] .....	43
[TRACK 2 (L)] .....	42

## U

[USB] .....	30
[USB TO DEVICE] .....	2

## V

VOICE-categorie selectieknoppen .....	52
[VOICE EFFECT] .....	53

The followings are the titles, credits and copyright notices for fifty seven (57) of the songs pre-installed in this instrument:

#### **Alfie**

Theme from the Paramount Picture ALFIE  
Words by Hal David  
Music by Burt Bacharach  
Copyright © 1966 (Renewed 1994) by Famous Music Corporation  
International Copyright Secured All Rights Reserved

#### **All Shook Up**

Words and Music by Otis Blackwell and Elvis Presley  
Copyright © 1957 by Shalimar Music Corporation  
Copyright Renewed and Assigned to Elvis Presley Music  
All Rights Administered by Cherry River Music Co. and Chrysalis Songs  
International Copyright Secured All Rights Reserved

#### **Beauty And The Beast**

from Walt Disney's BEAUTY AND THE BEAST  
Lyrics by Howard Ashman  
Music by Alan Menken  
© 1991 Walt Disney Music Company and Wonderland Music Company, Inc.  
All Rights Reserved Used by Permission

#### **Bésame Mucho (Kiss Me Much)**

Music and Spanish Words by Consuelo Velazquez  
English Words by Sunny Skylar  
Copyright © 1941, 1943 by Promotora Hispano Americana de Musica, S.A.  
Copyrights Renewed  
All Rights Administered by Peer International Corporation  
International Copyright Secured All Rights Reserved

#### **Blue Hawaii**

from the Paramount Picture WAIKIKI WEDDING  
Words and Music by Leo Robin and Ralph Rainger  
Copyright © 1936, 1937 (Renewed 1963, 1964) by Famous Music Corporation  
International Copyright Secured All Rights Reserved

#### **Blue Moon**

Words by Lorenz Hart  
Music by Richard Rodgers  
© 1934 (Renewed 1962) METRO-GOLDWYN-MAYER INC.  
All Rights Controlled by EMI ROBBINS CATALOG INC. (Publishing) and WARNER BROS. PUBLICATIONS U.S. INC. (Print)  
All Rights Reserved Used by Permission

#### **Brazil**

Words and Music by Ray Barroso  
English lyrics by S. K. Russell  
Copyright © 1941 by Peer International Corporation  
Copyright Renewed  
International Copyright Secured All Rights Reserved

#### **California Girls**

Words and Music by Brian Wilson and Mike Love  
Copyright © 1965 IRVING MUSIC, INC.  
Copyright Renewed  
All Rights Reserved Used by Permission

#### **Can You Feel The Love Tonight**

from Walt Disney Pictures' THE LION KING  
Music by Elton John  
Lyrics by Tim Rice  
© 1994 Wonderland Music Company, Inc.  
All Rights Reserved Used by Permission

#### **Can't Help Falling In Love**

from the Paramount Picture BLUE HAWAII  
Words and Music by George David Weiss, Hugo Peretti and Luigi Creatore  
Copyright © 1961 by Gladys Music, Inc.  
Copyright Renewed and Assigned to Gladys Music  
All Rights Administered by Cherry Lane Music Publishing Company, Inc. and Chrysalis Music  
International Copyright Secured All Rights Reserved

#### **Chim Chim Cher-ee**

from Walt Disney's MARY POPPINS  
Words and Music by Richard M. Sherman and Robert B. Sherman  
© 1963 Wonderland Music Company, Inc.  
Copyright Renewed  
All Rights Reserved Used by Permission

#### **Do-Re-Mi**

from THE SOUND OF MUSIC  
Lyrics by Oscar Hammerstein II  
Music by Richard Rodgers  
Copyright © 1959 by Richard Rodgers and Oscar Hammerstein II  
Copyright Renewed  
WILLIAMSON MUSIC owner of publication and allied rights throughout the world  
International Copyright Secured All Rights Reserved

#### **Don't Be Cruel (To A Heart That's True)**

Words and Music by Otis Blackwell and Elvis Presley  
Copyright © 1956 by Unart Music Corporation and Elvis Presley Music, Inc.  
Copyright Renewed and Assigned to Elvis Presley Music  
All Rights Administered by Cherry River Music Co. and Chrysalis Songs  
International Copyright Secured All Rights Reserved

#### **Edelweiss**

from THE SOUND OF MUSIC  
Lyrics by Oscar Hammerstein II  
Music by Richard Rodgers  
Copyright © 1959 by Richard Rodgers and Oscar Hammerstein II  
Copyright Renewed  
WILLIAMSON MUSIC owner of publication and allied rights throughout the world  
International Copyright Secured All Rights Reserved

#### **Fly Me To The Moon (In Other Words)**

featured in the Motion Picture ONCE AROUND  
Words and Music by Bart Howard  
TRO - © Copyright 1954 (Renewed) Hampshire House Publishing Corp., New York, NY  
International Copyright Secured  
All Rights Reserved Including Public Performance For Profit  
Used by Permission

#### **Hey Jude**

Words and Music by John Lennon and Paul McCartney  
Copyright © 1968 Sony/ATV Songs LLC  
Copyright Renewed  
All Rights Administered by Sony/ATV Music Publishing, 8 Music Square West, Nashville, TN 37203  
International Copyright Secured All Rights Reserved

#### **Hound Dog**

Words and Music by Jerry Leiber and Mike Stoller  
Copyright © 1956 by Elvis Presley Music, Inc. and Lion Publishing Co., Inc.  
Copyright Renewed, Assigned to Gladys Music and Universal - MCA Music Publishing, A Division of Universal Studios, Inc.  
All Rights Administered by Cherry Lane Music Publishing Company, Inc. and Chrysalis Music  
International Copyright Secured All Rights Reserved

#### **I Just Called To Say I Love You**

Words and Music by Stevie Wonder  
© 1984 JOBETE MUSIC CO., INC. and BLACK BULL MUSIC  
c/o EMI APRIL MUSIC INC.  
All Rights Reserved International Copyright Secured Used by Permission

#### **I Left My Heart In San Francisco**

Words by Douglass Cross  
Music by George Cory  
© 1954 (Renewed 1982) COLGEMS-EMI MUSIC INC.  
All Rights Reserved International Copyright Secured Used by Permission

**In The Mood**

By Joe Garland  
Copyright © 1939, 1960 Shapiro, Bernstein & Co., Inc., New York  
Copyright Renewed  
International Copyright Secured All Rights Reserved  
Used by Permission

**Isn't She Lovely**

Words and Music by Stevie Wonder  
© 1976 JOBETE MUSIC CO., INC. and BLACK BULL MUSIC  
c/o EMI APRIL MUSIC INC.  
All Rights Reserved International Copyright Secured Used by Permission

**Let It Be**

Words and Music by John Lennon and Paul McCartney  
Copyright © 1970 Sony/ATV Songs LLC  
Copyright Renewed  
All Rights Administered by Sony/ATV Music Publishing, 8 Music Square West, Nashville, TN 37203  
International Copyright Secured All Rights Reserved

**Let's Twist Again**

Words by Kal Mann  
Music by Dave Appell and Kal Mann  
Copyright © 1961 Kalmann Music, Inc.  
Copyright Renewed  
All Rights Controlled and Administered by Spirit Two Music, Inc. (ASCAP)  
International Copyright Secured All Rights Reserved

**Linus And Lucy**

By Vince Guaraldi  
Copyright © 1965 LEE MENDELSON FILM PRODUCTIONS, INC.  
Copyright Renewed  
International Copyright Secured All Rights Reserved

**Love Story**

Theme from the Paramount Picture LOVE STORY  
Music by Francis Lai  
Copyright © 1970, 1971 (Renewed 1998, 1999) by Famous Music Corporation  
International Copyright Secured All Rights Reserved

**Lullaby Of Birdland**

Words by George David Weiss  
Music by George Shearing  
© 1952, 1954 (Renewed 1980, 1982) EMI LONGITUDE MUSIC  
All Rights Reserved International Copyright Secured Used by Permission

**Michelle**

Words and Music by John Lennon and Paul McCartney  
Copyright © 1965 Sony/ATV Songs LLC  
Copyright Renewed  
All Rights Administered by Sony/ATV Music Publishing, 8 Music Square West, Nashville, TN 37203  
International Copyright Secured All Rights Reserved

**Mickey Mouse March**

from Walt Disney's THE MICKEY MOUSE CLUB  
Words and Music by Jimmie Dodd  
© 1955 Walt Disney Music Company  
Copyright Renewed  
All Rights Reserved Used by Permission

**Mission: Impossible Theme**

from the Paramount Television Series MISSION: IMPOSSIBLE  
By Lalo Schifrin  
Copyright © 1966, 1967 (Renewed 1994, 1995) by Bruin Music Company  
International Copyright Secured All Rights Reserved

**Mona Lisa**

from the Paramount Picture CAPTAIN CAREY, U.S.A.  
Words and Music by Jay Livingston and Ray Evans  
Copyright © 1949 (Renewed 1976) by Famous Music Corporation  
International Copyright Secured All Rights Reserved

**Moon River**

from the Paramount Picture BREAKFAST AT TIFFANY'S  
Words by Johnny Mercer  
Music by Henry Mancini  
Copyright © 1961 (Renewed 1989) by Famous Music Corporation  
International Copyright Secured All Rights Reserved

**Moonlight Serenade**

Words by Mitchell Parish  
Music by Glen Miller  
Copyright © 1939 (Renewed 1967) by ROBBINS MUSIC CORPORATION  
All Rights Controlled and Administered by EMI ROBBINS CATALOG INC.  
International Copyright Secured All Rights Reserved

**My Favorite Things**

from THE SOUND OF MUSIC  
Lyrics by Oscar Hammerstein II  
Music by Richard Rodgers  
Copyright © 1959 by Richard Rodgers and Oscar Hammerstein II  
Copyright Renewed  
WILLIAMSON MUSIC owner of publication and allied rights throughout the world  
International Copyright Secured All Rights Reserved

**My Way**

By Paul Anka, Jacques Revaux, Claude Francois and Giles Thibault  
© 1997 by Chrysalis Standards, Inc.  
Used by Permission. All Rights Reserved.

**The Nearness Of You**

from the Paramount Picture ROMANCE IN THE DARK  
Words by Ned Washington  
Music by Hoagy Carmichael  
Copyright © 1937, 1940 (Renewed 1964, 1967) by Famous Music Corporation  
International Copyright Secured All Rights Reserved

**Theme From "New York, New York"**

Music by John Kander  
Words by Fred Ebb  
© 1977 UNITED ARTISTS CORPORATION  
All Rights Controlled by EMI UNART CATALOG INC. (Publishing) and WARNER BROS. PUBLICATIONS U.S. INC. (Print)  
All Rights Reserved Used by Permission

**Ob-La-Di, Ob-La-Da**

Words and Music by John Lennon and Paul McCartney  
Copyright © 1968 Sony/ATV Songs LLC  
Copyright Renewed  
All Rights Administered by Sony/ATV Music Publishing, 8 Music Square West, Nashville, TN 37203  
International Copyright Secured All Rights Reserved

**Proud Mary**

Words and Music by J.C. Fogerty  
© 1968 (Renewed) JONDORA MUSIC  
All Rights Reserved Used by Permission

**Return To Sender**

Words and Music by Otis Blackwell and Winfield Scott  
Copyright © 1962 by Elvis Presley Music, Inc.  
Copyright Renewed and Assigned to Elvis Presley Music  
All Rights Administered by Cherry River Music Co. and Chrysalis Songs  
International Copyright Secured All Rights Reserved

**The Shoop Shoop Song (It's In His Kiss)**

Words and Music by Rudy Clark  
Copyright © 1963, 1964 by Trio Music Company, Inc. and Top Of The Charts  
Copyright Renewed  
All Rights for the United States Controlled and Administered by Trio Music Company, Inc.  
All Rights for the World excluding the United States Controlled and Administered by Trio Music Company, Inc. and Alley Music Corp.  
International Copyright Secured All Rights Reserved  
Used by Permission

**(Sittin' On) The Dock Of The Bay**

Words and Music by Steve Cropper and Otis Redding  
Copyright © 1968, 1975 IRVING MUSIC, INC.  
Copyright Renewed  
All Rights Reserved Used by Permission

**Smoke Gets In Your Eyes**

from ROBERTA  
Words by Otto Harbach  
Music by Jerome Kern  
© 1933 UNIVERSAL - POLYGRAM INTERNATIONAL PUBLISHING, INC.  
Copyright Renewed  
All Rights Reserved  
International Rights Secured. Not for broadcast transmission.  
DO NOT DUPLICATE. NOT FOR RENTAL.

WARNING: It is a violation of Federal Copyright Law to synchronize this Multimedia Disc with video tape or film, or to print the Composition(s) embodied on this Multimedia Disc in the form of standard music notation, without the express written permission of the copyright owner.

**Somewhere, My Love**

Lara's Theme from DOCTOR ZHIVAGO  
Lyric by Paul Francis Webster  
Music by Maurice Jarre  
Copyright © 1965, 1966 (Renewed 1993, 1994) Webster Music Co. and EMI Robbins Catalog Inc.  
International Copyright Secured All Rights Reserved

**Spanish Eyes**

Words by Charles Singleton and Eddie Snyder  
Music by Bert Kaempfert  
© 1965, 1966 (Renewed 1993, 1994) EDITION DOMA BERT KAEMPFERT  
All Rights for the world, excluding Germany, Austria and Switzerland, Controlled and Administered by SCREEN GEMS-EMI MUSIC INC.  
All Rights Reserved International Copyright Secured Used by Permission

**Speak Softly, Love (Love Theme)**

from the Paramount Picture THE GODFATHER  
Words by Larry Kusik  
Music by Nino Rota  
Copyright © 1972 (Renewed 2000) by Famous Music Corporation  
International Copyright Secured All Rights Reserved

**Stella By Starlight**

from the Paramount Picture THE UNINVITED  
Words by Ned Washington  
Music by Victor Young  
Copyright © 1946 (Renewed 1973, 1974) by Famous Music Corporation  
International Copyright Secured All Rights Reserved

**Take The "A" Train**

Words and Music by Billy Strayhorn  
Copyright © 1941; Renewed 1969 DreamWorks Songs (ASCAP) and Billy Strayhorn Songs, Inc. (ASCAP) for the U.S.A.  
Rights for DreamWorks Songs and Billy Strayhorn Songs, Inc. Administered by Cherry Lane Music Publishing Company, Inc.  
International Copyright Secured All Rights Reserved

**Tears In Heaven**

Words and Music by Eric Clapton and Will Jennings  
Copyright © 1992 by E.C. Music Ltd. and Blue Sky Rider Songs  
All Rights for E.C. Music Ltd. Administered by Unichappell Music Inc.  
All Rights for Blue Sky Rider Songs Administered by Irving Music, Inc.  
International Copyright Secured All Rights Reserved

**That Old Black Magic**

from the Paramount Picture STAR SPANGLED RHYTHM  
Words by Johnny Mercer  
Music by Harold Arlen  
Copyright © 1942 (Renewed 1969) by Famous Music Corporation  
International Copyright Secured All Rights Reserved

**That's Amore (That's Love)**

from the Paramount Picture THE CADDY  
Words by Jack Brooks  
Music by Harry Warren  
Copyright © 1953 (Renewed 1981) by Paramount Music Corporation and Four Jays Music  
International Copyright Secured All Rights Reserved

**Up Where We Belong**

from the Paramount Picture AN OFFICER AND A GENTLEMAN  
Words by Will Jennings  
Music by Buffy Sainte-Marie and Jack Nitzsche  
Copyright © 1982 by Famous Music Corporation and Ensign Music Corporation  
International Copyright Secured All Rights Reserved

**Waltz For Debby**

Lyric by Gene Lees  
Music by Bill Evans  
TRO - © Copyright 1964 (Renewed), 1965 (Renewed), 1966 (Renewed) Folkways Music Publishers, Inc., New York, NY  
International Copyright Secured  
All Rights Reserved Including Public Performance For Profit  
Used by Permission

**White Christmas**

from the Motion Picture Irving Berlin's HOLIDAY INN  
Words and Music by Irving Berlin  
© Copyright 1940, 1942 by Irving Berlin  
Copyright Renewed  
International Copyright Secured All Rights Reserved

**A Whole New World**

from Walt Disney's ALADDIN  
Music by Alan Menken  
Lyrics by Tim Rice  
© 1992 Wonderland Music Company, Inc. and Walt Disney Music Company  
All Rights Reserved Used by Permission

**Yesterday**

Words and Music by John Lennon and Paul McCartney  
Copyright © 1965 Sony/ATV Songs LLC  
Copyright Renewed  
All Rights Administered by Sony/ATV Music Publishing, 8 Music Square West, Nashville, TN 37203  
International Copyright Secured All Rights Reserved

**You Are The Sunshine Of My Life**

Words and Music by Stevie Wonder  
© 1972 (Renewed 2000) JOBETE MUSIC CO., INC. and BLACK BULL MUSIC  
c/o EMI APRIL MUSIC INC.  
All Rights Reserved International Copyright Secured Used by Permission

**You Sexy Thing**

Words and Music by E. Brown  
Copyright © 1975 by Finchley Music Corp.  
Administered in the USA and Canada by Music & Media International, Inc.  
Administered for the World excluding the USA and Canada by RAK Music Publishing Ltd.  
International Copyright Secured All Rights Reserved

MEMO

# IMPORTANT SAFETY INSTRUCTIONS

## INFORMATION RELATING TO PERSONAL INJURY, ELECTRICAL SHOCK, AND FIRE HAZARD POSSIBILITIES HAS BEEN INCLUDED IN THIS LIST.

**WARNING-** When using any electrical or electronic product, basic precautions should always be followed. These precautions include, but are not limited to, the following:

- 1.** Read all Safety Instructions, Installation Instructions, Special Message Section items, and any Assembly Instructions found in this manual **BEFORE** making any connections, including connection to the main supply.
- 2.** Main Power Supply Verification: Yamaha products are manufactured specifically for the supply voltage in the area where they are to be sold. If you should move, or if any doubt exists about the supply voltage in your area, please contact your dealer for supply voltage verification and (if applicable) instructions. The required supply voltage is printed on the name plate. For name plate location, please refer to the graphic found in the Special Message Section of this manual.
- 3.** This product may be equipped with a polarized plug (one blade wider than the other). If you are unable to insert the plug into the outlet, turn the plug over and try again. If the problem persists, contact an electrician to have the obsolete outlet replaced. Do **NOT** defeat the safety purpose of the plug.
- 4.** Some electronic products utilize external power supplies or adapters. Do **NOT** connect this type of product to any power supply or adapter other than one described in the owners manual, on the name plate, or specifically recommended by Yamaha.
- 5.** **WARNING:** Do not place this product or any other objects on the power cord or place it in a position where anyone could walk on, trip over, or roll anything over power or connecting cords of any kind. The use of an extension cord is not recommended! If you must use an extension cord, the minimum wire size for a 25' cord (or less) is 18 AWG. **NOTE:** The smaller the AWG number, the larger the current handling capacity. For longer extension cords, consult a local electrician.
- 6.** Ventilation: Electronic products, unless specifically designed for enclosed installations, should be placed in locations that do not interfere with proper ventilation. If instructions for enclosed installations are not provided, it must be assumed that unobstructed ventilation is required.
- 7.** Temperature considerations: Electronic products should be installed in locations that do not significantly contribute to their operating temperature. Placement of this product close to heat sources such as; radiators, heat registers and other devices that produce heat should be avoided.
- 8.** This product was **NOT** designed for use in wet/damp locations and should not be used near water or exposed to rain. Examples of wet/damp locations are; near a swimming pool, spa, tub, sink, or wet basement.
- 9.** This product should be used only with the components supplied or; a cart, rack, or stand that is recommended by the manufacturer. If a cart, rack, or stand is used, please observe all safety markings and instructions that accompany the accessory product.
- 10.** The power supply cord (plug) should be disconnected from the outlet when electronic products are to be left unused for extended periods of time. Cords should also be disconnected when there is a high probability of lightning and/or electrical storm activity.
- 11.** Care should be taken that objects do not fall and liquids are not spilled into the enclosure through any openings that may exist.
- 12.** Electrical/electronic products should be serviced by a qualified service person when:
  - a. The power supply cord has been damaged; or
  - b. Objects have fallen, been inserted, or liquids have been spilled into the enclosure through openings; or
  - c. The product has been exposed to rain; or
  - d. The product does not operate, exhibits a marked change in performance; or
  - e. The product has been dropped, or the enclosure of the product has been damaged.
- 13.** Do not attempt to service this product beyond that described in the user-maintenance instructions. All other servicing should be referred to qualified service personnel.
- 14.** This product, either alone or in combination with an amplifier and headphones or speaker/s, may be capable of producing sound levels that could cause permanent hearing loss. **DO NOT** operate for a long period of time at a high volume level or at a level that is uncomfortable. If you experience any hearing loss or ringing in the ears, you should consult an audiologist. **IMPORTANT:** The louder the sound, the shorter the time period before damage occurs.
- 15.** Some Yamaha products may have benches and/or accessory mounting fixtures that are either supplied as a part of the product or as optional accessories. Some of these items are designed to be dealer assembled or installed. Please make sure that benches are stable and any optional fixtures (where applicable) are well secured **BEFORE** using. Benches supplied by Yamaha are designed for seating only. No other uses are recommended.

## PLEASE KEEP THIS MANUAL

# FCC INFORMATION (U.S.A.)

## 1. IMPORTANT NOTICE: DO NOT MODIFY THIS UNIT!

This product, when installed as indicated in the instructions contained in this manual, meets FCC requirements. Modifications not expressly approved by Yamaha may void your authority, granted by the FCC, to use the product.

2. **IMPORTANT:** When connecting this product to accessories and/or another product use only high quality shielded cables. Cable/s supplied with this product MUST be used. Follow all installation instructions. Failure to follow instructions could void your FCC authorization to use this product in the USA.
3. **NOTE:** This product has been tested and found to comply with the requirements listed in FCC Regulations, Part 15 for Class "B" digital devices. Compliance with these requirements provides a reasonable level of assurance that your use of this product in a residential environment will not result in harmful interference with other electronic devices. This equipment generates/uses radio frequencies and, if not installed and used according to the instructions found in the users manual, may cause interference harmful to the operation of

other electronic devices. Compliance with FCC regulations does not guarantee that interference will not occur in all installations. If this product is found to be the source of interference, which can be determined by turning the unit "OFF" and "ON", please try to eliminate the problem by using one of the following measures:

Relocate either this product or the device that is being affected by the interference.

Utilize power outlets that are on different branch (circuit breaker or fuse) circuits or install AC line filter/s.

In the case of radio or TV interference, relocate/reorient the antenna. If the antenna lead-in is 300 ohm ribbon lead, change the lead-in to co-axial type cable.

If these corrective measures do not produce satisfactory results, please contact the local retailer authorized to distribute this type of product. If you can not locate the appropriate retailer, please contact Yamaha Corporation of America, Electronic Service Division, 6600 Orangethorpe Ave, Buena Park, CA90620

The above statements apply ONLY to those products distributed by Yamaha Corporation of America or its subsidiaries.

\* This applies only to products distributed by YAMAHA CORPORATION OF AMERICA.

(class B)

## IMPORTANT NOTICE FOR THE UNITED KINGDOM

### Connecting the Plug and Cord

**IMPORTANT.** The wires in this mains lead are coloured in accordance with the following code:

BLUE : NEUTRAL  
BROWN : LIVE

As the colours of the wires in the mains lead of this apparatus may not correspond with the coloured markings identifying the terminals in your plug proceed as follows:

The wire which is coloured BLUE must be connected to the terminal which is marked with the letter N or coloured BLACK.

The wire which is coloured BROWN must be connected to the terminal which is marked with the letter L or coloured RED.

Making sure that neither core is connected to the earth terminal of the three pin plug.

(2 wires)

- This applies only to products distributed by Yamaha-Kemble Music (U.K.) Ltd.

## COMPLIANCE INFORMATION STATEMENT (DECLARATION OF CONFORMITY PROCEDURE)

Responsible Party : Yamaha Corporation of America

Address : 6600 Orangethorpe Ave., Buena Park, Calif.  
90620

Telephone : 714-522-9011

Type of Equipment : Electronic Piano

Model Name : CVP-405/403/401

This device complies with Part 15 of the FCC Rules.

Operation is subject to the following two conditions:

- 1) this device may not cause harmful interference, and
- 2) this device must accept any interference received including interference that may cause undesired operation.

See user manual instructions if interference to radio reception is suspected.

\* This applies only to products distributed by  
YAMAHA CORPORATION OF AMERICA.

(FCC DoC)

**CAUTION:** TO PREVENT ELECTRIC SHOCK, MATCH WIDE BLADE OF PLUG TO WIDE SLOT, FULLY INSERT.

**ATTENTION:** POUR ÉVITER LES CHOCS ÉLECTRIQUES, INTRODUIRE LA LAME LA PLUS LARGE DE LA FICHE DANS LA BORNE CORRESPONDANTE DE LA PRISE ET POUSSER JUSQU'AU FOND.

(polarity)

- This applies only to products distributed by Yamaha Canada Music Ltd.
- Ceci ne s'applique qu'aux produits distribués par Yamaha Canada Musique Ltée.

This product contains a high intensity lamp that contains a small amount of mercury. Disposal of this material may be regulated due to environmental considerations.

For disposal information in the United States, refer to the Electronic Industries Alliance web site:  
[www.eiae.org](http://www.eiae.org)

\* This applies only to products distributed by  
YAMAHA CORPORATION OF AMERICA.

(mercury)



For details of products, please contact your nearest Yamaha representative or the authorized distributor listed below.

Neem voor details over producten alstublieft contact op met uw dichtstbijzijnde Yamaha-vertegenwoordiging of de geautoriseerde distributeur uit het onderstaande overzicht.

## NORTH AMERICA

### CANADA

**Yamaha Canada Music Ltd.**  
135 Milner Avenue, Scarborough, Ontario,  
M1S 3R1, Canada  
Tel: 416-298-1311

### U.S.A.

**Yamaha Corporation of America**  
6600 Orangethorpe Ave., Buena Park, Calif. 90620,  
U.S.A.  
Tel: 714-522-9011

## CENTRAL & SOUTH AMERICA

### MEXICO

**Yamaha de México S.A. de C.V.**  
Calz. Javier Rojo Gómez #1149,  
Col. Guadalupe del Moral  
C.P. 09300, México, D.F., México  
Tel: 55-5804-0600

### BRAZIL

**Yamaha Musical do Brasil Ltda.**  
Rua Joaquim Floriano, 913 - 4<sup>o</sup> andar, Itaim Bibi,  
CEP 04534-013 Sao Paulo, SP. BRAZIL  
Tel: 011-3704-1377

### ARGENTINA

**Yamaha Music Latin America, S.A.**  
**Sucursal de Argentina**  
Viamonte 1145 Piso 2-B 1053,  
Buenos Aires, Argentina  
Tel: 1-4371-7021

### PANAMA AND OTHER LATIN AMERICAN COUNTRIES/ CARIBBEAN COUNTRIES

**Yamaha Music Latin America, S.A.**  
Torre Banco General, Piso 7, Urbanización Marbella,  
Calle 47 y Aquilino de la Guardia,  
Ciudad de Panamá, Panamá  
Tel: +507-269-5311

## EUROPE

### THE UNITED KINGDOM

**Yamaha-Kemble Music (U.K.) Ltd.**  
Sherbourne Drive, Tilbrook, Milton Keynes,  
MK7 8BL, England  
Tel: 01908-366700

### IRELAND

**Danfay Ltd.**  
61D, Sallynoggin Road, Dun Laoghaire, Co. Dublin  
Tel: 01-2859177

### GERMANY

**Yamaha Music Central Europe GmbH**  
Siemensstraße 22-34, 25462 Rellingen, Germany  
Tel: 04101-3030

### SWITZERLAND/LIECHTENSTEIN

**Yamaha Music Central Europe GmbH,**  
**Branch Switzerland**  
Seefeldstrasse 94, 8008 Zürich, Switzerland  
Tel: 01-383 3990

### AUSTRIA

**Yamaha Music Central Europe GmbH,**  
**Branch Austria**  
Schleiergasse 20, A-1100 Wien, Austria  
Tel: 01-60203900

### CZECH REPUBLIC/SLOVAKIA/ HUNGARY/SLOVENIA

**Yamaha Music Central Europe GmbH,**  
**Branch Austria, CEE Department**  
Schleiergasse 20, A-1100 Wien, Austria  
Tel: 01-602039025

### POLAND

**Yamaha Music Central Europe GmbH**  
**Sp.z o.o. Oddział w Polsce**  
ul. 17 Stycznia 56, PL-02-146 Warszawa, Poland  
Tel: 022-868-07-57

### THE NETHERLANDS/ BELGIUM/LUXEMBOURG

**Yamaha Music Central Europe GmbH,**  
**Branch Benelux**  
Clarissenhof 5-b, 4133 AB Vianen, The Netherlands  
Tel: 0347-358 040

### FRANCE

**Yamaha Musique France**  
BP 70-77312 Marne-la-Vallée Cedex 2, France  
Tel: 01-64-61-4000

### ITALY

**Yamaha Musica Italia S.P.A.**  
Viale Italia 88, 20020 Lainate (Milano), Italy  
Tel: 02-935-771

### SPAIN/PORTUGAL

**Yamaha-Hazen Música, S.A.**  
Ctra. de la Corona km. 17, 200, 28230  
Las Rozas (Madrid), Spain  
Tel: 91-639-8888

### GREECE

**Philippos Nakas S.A. The Music House**  
147 Skiathou Street, 112-55 Athens, Greece  
Tel: 01-228 2160

### SWEDEN

**Yamaha Scandinavia AB**  
J. A. Wettergrens Gata 1  
Box 30053  
S-400 43 Göteborg, Sweden  
Tel: 031 89 34 00

### DENMARK

**YS Copenhagen Liaison Office**  
Generatorvej 6A  
DK-2730 Herlev, Denmark  
Tel: 44 92 49 00

### FINLAND

**F-Musiikki Oy**  
Kluuvikatu 6, P.O. Box 260,  
SF-00101 Helsinki, Finland  
Tel: 09 618511

### NORWAY

**Norsk filial av Yamaha Scandinavia AB**  
Grini Næringspark 1  
N-1345 Østerås, Norway  
Tel: 67 16 77 70

### ICELAND

**Skifan HF**  
Skeifan 17 P.O. Box 8120  
IS-128 Reykjavik, Iceland  
Tel: 525 5000

### OTHER EUROPEAN COUNTRIES

**Yamaha Music Central Europe GmbH**  
Siemensstraße 22-34, 25462 Rellingen, Germany  
Tel: +49-4101-3030

## AFRICA

**Yamaha Corporation,**  
**Asia-Pacific Music Marketing Group**  
Nakazawa-cho 10-1, Hamamatsu, Japan 430-8650  
Tel: +81-53-460-2312

## MIDDLE EAST

### TURKEY/CYPRUS

**Yamaha Music Central Europe GmbH**  
Siemensstraße 22-34, 25462 Rellingen, Germany  
Tel: 04101-3030

### OTHER COUNTRIES

**Yamaha Music Gulf FZE**  
LB21-128 Jebel Ali Freezone  
P.O.Box 17328, Dubai, U.A.E.  
Tel: +971-4-881-5868

## ASIA

### THE PEOPLE'S REPUBLIC OF CHINA

**Yamaha Music & Electronics (China) Co.,Ltd.**  
25/F., United Plaza, 1468 Nanjing Road (West),  
Jingan, Shanghai, China  
Tel: 021-6247-2211

### HONG KONG

**Tom Lee Music Co., Ltd.**  
11/F., Silvercord Tower 1, 30 Canton Road,  
Tsimshatsui, Kowloon, Hong Kong  
Tel: 2737-7688

### INDONESIA

**PT. Yamaha Music Indonesia (Distributor)**  
**PT. Nusantik**  
Gedung Yamaha Music Center, Jalan Jend. Gatot  
Subroto Kav. 4, Jakarta 12930, Indonesia  
Tel: 21-520-2577

### KOREA

**Yamaha Music Korea Ltd.**  
Tong-Yang Securities Bldg. 16F 23-8 Yoido-dong,  
Youngdungpo-ku, Seoul, Korea  
Tel: 02-3770-0660

### MALAYSIA

**Yamaha Music Malaysia, Sdn., Bhd.**  
Lot 8, Jalan Perbandaran, 47301 Kelana Jaya,  
Petaling Jaya, Selangor, Malaysia  
Tel: 3-78030900

### PHILIPPINES

**Yupangco Music Corporation**  
339 Gil J. Puyat Avenue, P.O. Box 885 MCPO,  
Makati, Metro Manila, Philippines  
Tel: 819-7551

### SINGAPORE

**Yamaha Music Asia Pte., Ltd.**  
#03-11 A-Z Building  
140 Paya Lebar Road, Singapore 409015  
Tel: 747-4374

### TAIWAN

**Yamaha KHS Music Co., Ltd.**  
3F, #6, Sec.2, Nan Jing E. Rd. Taipei.  
Taiwan 104, R.O.C.  
Tel: 02-2511-8688

### THAILAND

**Siam Music Yamaha Co., Ltd.**  
891/1 Siam Motors Building, 15-16 floor  
Rama 1 road, Wangmai, Pathumwan  
Bangkok 10330, Thailand  
Tel: 02-215-2626

### OTHER ASIAN COUNTRIES

**Yamaha Corporation,**  
**Asia-Pacific Music Marketing Group**  
Nakazawa-cho 10-1, Hamamatsu, Japan 430-8650  
Tel: +81-53-460-2317

## OCEANIA

### AUSTRALIA

**Yamaha Music Australia Pty. Ltd.**  
Level 1, 99 Queensbridge Street, Southbank,  
Victoria 3006, Australia  
Tel: 3-9693-5111

### NEW ZEALAND

**Music Houses of N.Z. Ltd.**  
146/148 Captain Springs Road, Te Papapa,  
Auckland, New Zealand  
Tel: 9-634-0099

### COUNTRIES AND TRUST TERRITORIES IN PACIFIC OCEAN

**Yamaha Corporation,**  
**Asia-Pacific Music Marketing Group**  
Nakazawa-cho 10-1, Hamamatsu, Japan 430-8650  
Tel: +81-53-460-2312



**Clavinova Web site**

<http://music.yamaha.com/homekeyboard/>

**Yamaha Manual Library**

<http://www.yamaha.co.jp/manual/>

U.R.G., Pro Audio & Digital Musical Instrument Division, Yamaha Corporation  
© 2007 Yamaha Corporation

LBA1

707CRX.X-01

Printed in Europe

